

## **SPLIT-TYPE AIR CONDITIONERS**

### **INDOOR UNIT**

**MSZ-AP15VG MSZ-AP20VG**



OPERATING INSTRUCTIONS

BEDIENUNGSANLEITUNG

NOTICE D'UTILISATION

BEDIENINGSINSTRUCTIES

MANUAL DE INSTRUCCIONES

LIBRETTO D'ISTRUZIONI

ΟΔΗΓΙΕΣ ΛΕΙΤΟΥΡΓΙΑΣ

INSTRUÇÕES DE OPERAÇÃO

BETJENINGSVEJLEDNING

BRUKSANVISNING

РЪКОВОДСТВО ЗА ЕКСПЛОАТАЦИЯ

INSTRUKCJA OBSŁUGI

BRUKSANVISNING

KÄYTTÖOHJEET

NÁVOD K OBSLUZE

NÁVOD NA OBSLUHU

HASZNÁLATI ÚTMUTATÓ

NAVODILA ZA UPORABO

INSTRUCȚIUNI DE UTILIZARE

KASUTUSJUHEND

LIETOŠANAS INSTRUKCIJAS

NAUDOJIMO INSTRUKCIJA

UPUTE ZA UPORABU

UPUTSTVA ZA RUKOVANJE

**English**

**Deutsch**

**Français**

**Nederlands**

**Español**

**Italiano**

**Ελληνικά**

**Português**

**Dansk**

**Svenska**

**Български**

**Polski**

**Norsk**

**Suomi**

**Čeština**

**Slovenčina**

**Magyar**

**Slovenščina**

**Română**

**Eesti**

**Latviski**

**Lietuviškai**

**Hrvatski**

**Srpski**



# Manual Download



<http://www.mitsubishielectric.com/ldg/ibim/>

- EN** This manual is brief version. Go to the above website and choose language to download full version OPERATING INSTRUCTIONS and INSTALLATION MANUAL.
- DE** Diese Anleitung ist eine Kurzversion. Besuchen Sie die oben stehende Website und wählen Sie die Sprache aus, um die vollständige Version von BEDIENUNGSANLEITUNG und INSTALLATIONSANLEITUNG herunterzuladen.
- FR** Ce manuel est une version abrégée. Rendez-vous sur le site Web ci-dessus et choisissez la langue pour télécharger la version complète de la NOTICE D'UTILISATION et du MANUEL D'INSTALLATION.
- NL** Deze handleiding is een beknopte versie. Ga naar de bovenstaande website en kies een taal om de volledige BEDIENINGSINSTRUCTIES en INSTALLATIEHANDLEIDING te downloaden.
- ES** Este manual es una versión abreviada. Visite el anterior sitio web y elija el idioma para descargar la versión completa del MANUAL DE INSTRUCCIONES y del MANUAL DE INSTALACIÓN.
- IT** Questo manuale è una versione sintetica. Visitare il sito Web indicato sopra e selezionare la lingua per scaricare la versione integrale del LIBRETTO D'ISTRUZIONI e del MANUALE PER L'INSTALLAZIONE.
- EL** Αυτό το εγχειρίδιο χρήσης είναι συνοπτικό. Μεταβείτε στον παραπάνω ιστότοπο και επιλέξτε γλώσσα, για να κατεβάσετε την πλήρη έκδοση των ΟΔΗΓΙΩΝ ΛΕΙΤΟΥΡΓΙΑΣ και του ΕΓΧΕΙΡΙΔΙΟΥ ΕΓΚΑΤΑΣΤΑΣΗΣ.
- PT** Este manual é uma versão abreviada. Aceda ao site Web acima indicado e seleccione o idioma pretendido para descarregar a versão completa das INSTRUÇÕES DE OPERAÇÃO e do MANUAL DE INSTALAÇÃO.
- DA** Denne vejledning er en forkortet udgave. Besøg ovennævnte websted, og vælg sproget for at hente den fulde version af BETJENINGSVEJLEDNINGEN og INSTALLATIONSHÅNDBOGEN.
- SV** Denna handbok är en kortversion. Gå till den ovannämnda webbplatsen och välj språk för att ladda ned fullständig version av BRUKSANVISNING och INSTALLATIONSANVISNING.
- TR** Bu kılavuz kısa versiyondur. Yukarıdaki web sitesine gidin ve ÇALIŞTIRMA TALIMATLARI ile TESIS ETME KILAVUZU dosyalarının tam versiyonlarını indirmek için dil seçimini yapın.
- BG** Това ръководство е съкратена версия. Посетете горепосочения уебсайт и изберете език, за да изтеглите пълна версия на РЪКОВОДСТВОТО ЗА ЕКСПЛОАТАЦИЯ и РЪКОВОДСТВО ЗА МОНТАЖ.
- PL** Niniejsza instrukcja to wersja skrócona. Odwiedź powyższą stronę internetową i wybierz język, aby pobrać pełną wersję INSTRUKCJI OBSŁUGI i INSTRUKCJI MONTAŻU.
- NO** Denne håndboken er kortversjonen. Gå til nettstedet over og velg språk for å laste ned fullstendig versjon av BRUKSANVISNINGEN og INSTALLASJONSHÅNDBOKEN.
- FI** Tämä opas on lyhyt versio. Siirry yllä mainitulle verkkosivustolle ja valitse kieli, niin voit ladata KÄYTTÖOHJEIDEN ja ASENNUSOPPAAN koko version.
- CS** Tato příručka je zkrácená verze. Přejdete na webovou stránku nahoře a vyberte jazyk ke stáhnutí plné verze NÁVODU K OBSLUZE a INSTALAČNÍ PŘÍRUČKY.
- SK** Toto je stručná verzia návodu. Prejdite na vyššie uvedenú webovú stránku a zvolte si jazyk úplnej verzie NÁVODU NA OBSLUHU a NÁVODU NA INŠTALÁCIU, ktorý si chcete prevziať.
- HU** Ez a kézikönyv egy rövidített verzió. Látogasson el a fenti webhelyre, és a nyelv kiválasztása után töltsse le a HASZNÁLATI ÚTMUTATÓ és a TELEPÍTÉSI KÉZIKÖNYV teljes verzióját.
- SL** Ta priročnik je samo kratka različica. Če želite pridobiti celotno različico NAVODIL ZA UPORABO in NAMESTITVENI PRIROČNIK, obiščite zgornje spletno mesto, izberite jezik in prenesite ustrezno datoteko.
- RO** Acest manual este o versiune simplificată. Accesați site-ul web de mai sus și alegeți limba pentru a descărca versiunea completă a INSTRUCȚIUNILOR DE UTILIZARE și a MANUALULUI DE INSTALARE.
- ET** See on juhendi lühiversioon. KASUTUS- ja PAIGALDUSJUHENDI täisversiooni allalaadimiseks minge eelnimetatud veebisaidile ja valige keel.
- LV** Šī rokasgrāmata ir saīsināta versija. Lai lejupielādētu pilnīgu LIETOŠANAS INSTRUKCIJAS un MONTĀŽAS ROKASGRĀMATAS versiju, apmeklējiet iepriekš norādīto tīmekļa vietni un izvēlieties attiecīgo valodu.
- LT** Šiame vadove pateikta trumpoji versija. Apsilankykite minėtoje interneto svetainėje, pasirinkite kalbą ir parsisiųskite pilnas NAUDOJIMO INSTRUKCIJOS ir MONTAVIMO VADOVAS versijas.
- HR** Ovaj je priručnik kratka inačica. Posjetite gore navedeno mrežno mjesto i izaberite jezik kako biste preuzeli punu inačicu UPUTA ZA UPORABU i PRIRUČNIKA ZA POSTAVLJANJE.
- SR** Ovaj priručnik je skraćena verzija. Posetite gorenaveden veb-sajt i izaberite jezik da biste preuzeli kompletnu verziju UPUTSTVA ZA RUKOVANJE i UPUTSTVA ZA UGRADNJU.

# SAFETY PRECAUTIONS

## Meanings of symbols displayed on indoor unit and/or outdoor unit

	<b>WARNING</b> (Risk of fire)	This unit uses a flammable refrigerant. If refrigerant leaks and comes in contact with fire or heating part, it will create harmful gas and there is risk of fire.
	Read the OPERATING INSTRUCTIONS carefully before operation.	
	Service personnel are required to carefully read the OPERATING INSTRUCTIONS and INSTALLATION MANUAL before operation.	
	Further information is available in the OPERATING INSTRUCTIONS, INSTALLATION MANUAL, and the like.	

- Since rotating parts and parts which could cause an electric shock are used in this product, be sure to read these "Safety Precautions" before use.
- Since the cautionary items shown here are important for safety, be sure to observe them.
- After reading this manual, keep it together with the installation manual in a handy place for easy reference.

### Marks and their meanings

- WARNING** : Incorrect handling could cause serious hazard, such as death, serious injury, etc. with a high probability.
- CAUTION** : Incorrect handling could cause serious hazard depending on the conditions.

### Meanings of symbols used in this manual



- : Be sure not to do.
- : Be sure to follow the instruction.
- : Never insert your finger or stick, etc.
- : Never step onto the indoor/outdoor unit and do not put anything on them.
- : Danger of electric shock. Be careful.
- : Be sure to disconnect the power supply plug from the power outlet.
- : Be sure to shut off the power.
- : Risk of fire.

<b>WARNING</b>	
	<b>Do not connect the power cord to an intermediate point, use an extension cord, or connect multiple devices to a single AC outlet.</b> <ul style="list-style-type: none"> <li>• This may cause overheating, fire, or electric shock.</li> </ul>
	<b>Make sure the power plug is free of dirt and insert it securely into the outlet.</b> <ul style="list-style-type: none"> <li>• A dirty plug may cause fire or electric shock.</li> </ul>
	<b>Do not bundle, pull, damage, or modify the power cord, and do not apply heat or place heavy objects on it.</b> <ul style="list-style-type: none"> <li>• This may cause fire or electric shock.</li> </ul>
	<b>Do not turn the breaker OFF/ON or disconnect/connect the power plug during operation.</b> <ul style="list-style-type: none"> <li>• This may create sparks, which can cause fire.</li> <li>• After the indoor unit is switched OFF with the remote controller, make sure to turn the breaker OFF or disconnect the power plug.</li> </ul>
	<b>Do not expose your body directly to cool air for a prolonged length of time.</b> <ul style="list-style-type: none"> <li>• This could be detrimental to your health.</li> </ul>
	<b>The unit should not be installed, relocated, disassembled, altered, or repaired by the user.</b> <ul style="list-style-type: none"> <li>• An improperly handled air conditioner may cause fire, electric shock, injury, or water leakage, etc. Consult your dealer.</li> <li>• If the power supply cord is damaged, it must be replaced by the manufacturer or its service agent in order to avoid a hazard.</li> </ul>
	<b>When installing, relocating, or servicing the unit, make sure that no substance other than the specified refrigerant (R32) enters the refrigerant circuit.</b> <ul style="list-style-type: none"> <li>• Any presence of foreign substance such as air can cause abnormal pressure rise and may result in explosion or injury.</li> <li>• The use of any refrigerant other than that specified for the system will cause mechanical failure, system malfunction, or unit breakdown. In the worst case, this could lead to a serious impediment to securing product safety.</li> </ul>
	<b>This appliance is not intended for use by persons (including children) with reduced physical, sensory or mental capabilities, or lack of experience and knowledge, unless they have been given supervision or instruction concerning use of the appliance by a person responsible for their safety.</b>
	<b>Children should be supervised to ensure that they do not play with the appliance.</b>

	<b>Do not insert your finger, a stick, or other objects into the air inlet or outlet.</b> <ul style="list-style-type: none"> <li>• This may cause injury, since the fan inside rotates at high speeds during operation.</li> </ul>
	<b>In case of an abnormal condition (such as a burning smell), stop the air conditioner and disconnect the power plug or turn the breaker OFF.</b> <ul style="list-style-type: none"> <li>• A continued operation in the abnormal state may cause a malfunction, fire, or electric shock. In this case, consult your dealer.</li> </ul>
	<b>When the air conditioner does not cool or heat, there is a possibility of refrigerant leakage. If any refrigerant leakage is found, stop operations and ventilate the room well and consult your dealer immediately. If a repair involves recharging the unit with refrigerant, ask the service technician for details.</b> <ul style="list-style-type: none"> <li>• The refrigerant used in the air conditioner is not harmful. Normally, it does not leak. However, if refrigerant leaks and comes in contact with fire or heating part of such a fan heater, kerosene heater, or cooking stove, it will create harmful gas and there is risk of fire.</li> </ul>
	<b>The user should never attempt to wash the inside of the indoor unit. Should the inside of the unit require cleaning, contact your dealer.</b> <ul style="list-style-type: none"> <li>• Unsuitable detergent may cause damage to plastic material inside the unit, which may result in water leakage. Should detergent come in contact with electrical parts or the motor, it will result in a malfunction, smoke, or fire.</li> <li>• The appliance shall be stored in a room without continuously operating ignition sources (for example: open flames, an operating gas appliance or an operating electric heater).</li> <li>• Be aware that refrigerants may not contain an odour.</li> <li>• Do not use means to accelerate the defrosting process or to clean the appliance, other than those recommended by the manufacturer.</li> <li>• Do not pierce or burn.</li> </ul>
	<b>When the indoor unit is connected to the multi type outdoor unit of R32 refrigerant, please consult your dealer about the floor space specified.</b>
	<b>This appliance is intended to be used by expert or trained users in shops, in light industry and on farms, or for commercial use by lay persons.</b>

# SAFETY PRECAUTIONS

## ⚠ CAUTION

	<p><b>Do not touch the air inlet or the aluminum fins of the indoor/outdoor unit.</b></p> <ul style="list-style-type: none"> <li>This may cause injury.</li> </ul>
	<p><b>Do not use insecticides or flammable sprays on the unit.</b></p> <ul style="list-style-type: none"> <li>This may cause a fire or deformation of the unit.</li> </ul>
	<p><b>Do not expose pets or houseplants to direct airflow.</b></p> <ul style="list-style-type: none"> <li>This may cause injury to the pets or plants.</li> </ul>
	<p><b>Do not place other electric appliances or furniture under the indoor/outdoor unit.</b></p> <ul style="list-style-type: none"> <li>Water may drip down from the unit, which may cause damage or malfunction.</li> </ul>
	<p><b>Do not leave the unit on a damaged installation stand.</b></p> <ul style="list-style-type: none"> <li>The unit may fall and cause injury.</li> </ul>
	<p><b>Do not step on an unstable bench to operate or clean the unit.</b></p> <ul style="list-style-type: none"> <li>This may cause injury if you fall down.</li> </ul>
	<p><b>Do not pull the power cord.</b></p> <ul style="list-style-type: none"> <li>This may cause a portion of the core wire to break, which may cause overheating or fire.</li> </ul>
	<p><b>Do not charge or disassemble the batteries, and do not throw them into a fire.</b></p> <ul style="list-style-type: none"> <li>This may cause the batteries to leak, or cause a fire or explosion.</li> </ul>
	<p><b>Do not operate the unit for more than 4 hours at high humidity (80% RH or more) and/or with windows or outside door left open.</b></p> <ul style="list-style-type: none"> <li>This may cause the water condensation in the air conditioner, which may drip down, wetting or damaging the furniture.</li> <li>The water condensation in the air conditioner may contribute to growth of fungi, such as mold.</li> </ul>
	<p><b>Do not use the unit for special purposes, such as storing food, raising animals, growing plants, or preserving precision devices or art objects.</b></p> <ul style="list-style-type: none"> <li>This may cause deterioration of quality, or harm to animals and plants.</li> </ul>
	<p><b>Do not expose combustion appliances to direct airflow.</b></p> <ul style="list-style-type: none"> <li>This may cause incomplete combustion.</li> </ul>
	<p><b>Never put batteries in your mouth for any reason to avoid accidental ingestion.</b></p> <ul style="list-style-type: none"> <li>Battery ingestion may cause choking and/or poisoning.</li> </ul>
	<p><b>Before cleaning the unit, switch it OFF and disconnect the power plug or turn the breaker OFF.</b></p> <ul style="list-style-type: none"> <li>This may cause injury, since the fan inside rotates at high speeds during operation.</li> </ul>
	<p><b>When the unit will be unused for a long time, disconnect the power plug or turn the breaker OFF.</b></p> <ul style="list-style-type: none"> <li>The unit may accumulate dirt, which may cause overheating or fire.</li> </ul>
	<p><b>Replace all batteries of the remote controller with new ones of the same type.</b></p> <ul style="list-style-type: none"> <li>Using an old battery together with a new one may cause overheating, leakage, or explosion.</li> </ul>
	<p><b>If the battery fluid comes in contact with your skin or clothes, wash them thoroughly with clean water.</b></p> <ul style="list-style-type: none"> <li>If the battery fluid comes in contact with your eyes, wash them thoroughly with clean water and immediately seek medical attention.</li> </ul>
	<p><b>Ensure that the area is well-ventilated when the unit is operated together with a combustion appliance.</b></p> <ul style="list-style-type: none"> <li>Inadequate ventilation may cause oxygen starvation.</li> </ul>
	<p><b>Turn the breaker OFF when you hear thunder and there is a possibility of a lightning strike.</b></p> <ul style="list-style-type: none"> <li>The unit may be damaged if lightning strikes.</li> </ul>
	<p><b>After the air conditioner is used for several seasons, perform inspection and maintenance in addition to normal cleaning.</b></p> <ul style="list-style-type: none"> <li>Dirt or dust in the unit may create an unpleasant odor, contribute to growth of fungi, such as mold, or clog the drain passage, and cause water to leak from the indoor unit. Consult your dealer for inspection and maintenance, which require specialized knowledge and skills.</li> </ul>



**Do not operate switches with wet hands.**

- This may cause electric shock.

**Do not clean the air conditioner with water or place an object that contains water, such as a flower vase, on it.**

- This may cause fire or electric shock.



**Do not step on or place any object on the outdoor unit.**

- This may cause injury if you or the object falls down.

## ⚠ IMPORTANT

**Dirty filters cause condensation in the air conditioner which will contribute to the growth of fungi such as mold. It is therefore recommended to clean air filters every 2 weeks.**

**Before starting the operation, ensure that the horizontal vanes are in the closed position. If operation starts when the horizontal vanes are in the open position, they may not return to the correct position.**

## For installation

### ⚠ WARNING



**Consult your dealer for installing the air conditioner.**

- It should not be installed by the user since installation requires specialized knowledge and skills. An improperly installed air conditioner may cause water leakage, fire, or electric shock.

**Provide a dedicated power supply for the air conditioner.**

- A non-dedicated power supply may cause overheating or fire.

**Do not install the unit where flammable gas could leak.**

- If gas leaks and accumulates around the outdoor unit, it may cause an explosion.



**Earth the unit correctly.**

- Do not connect the earth wire to a gas pipe, water pipe, lightning rod, or a telephone earth wire. Improper earthing may cause electric shock.

### ⚠ CAUTION



**Install an earth leakage breaker depending on the installation location of the air conditioner (such as highly humid areas).**

- If an earth leakage breaker is not installed, it may cause electric shock.

**Ensure that the drain water is properly drained.**

- If the drain passage is improper, water may drip down from the indoor/outdoor unit, wetting and damaging the furniture.

**In case of an abnormal condition**

Immediately stop operating the air conditioner and consult your dealer.

# DISPOSAL



Fig. 1

To dispose of this product, consult your dealer.

## Note:

This symbol mark is for EU countries only. This symbol mark is according to the directive 2012/19/EU Article 14 Information for users and Annex IX, and/or to the directive 2006/66/EC Article 20 Information for end-users and Annex II.

Your MITSUBISHI ELECTRIC product is designed and manufactured with high quality materials and components which can be recycled and/or reused. This symbol means that electrical and electronic equipment, batteries and accumulators, at their end-of-life, should be disposed of separately from your household waste.

If a chemical symbol is printed beneath the symbol (Fig. 1), this chemical symbol means that the battery or accumulator contains a heavy metal at a certain concentration. This will be indicated as follows:  
 Hg: mercury (0.0005%), Cd: cadmium (0.002%), Pb: lead (0.004%)  
 In the European Union there are separate collection systems for used electrical and electronic products, batteries and accumulators. Please, dispose of this equipment, batteries and accumulators correctly at your local community waste collection/recycling centre. Please, help us to conserve the environment we live in!

# NAME OF EACH PART

## Indoor unit

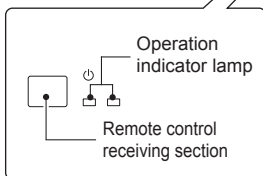
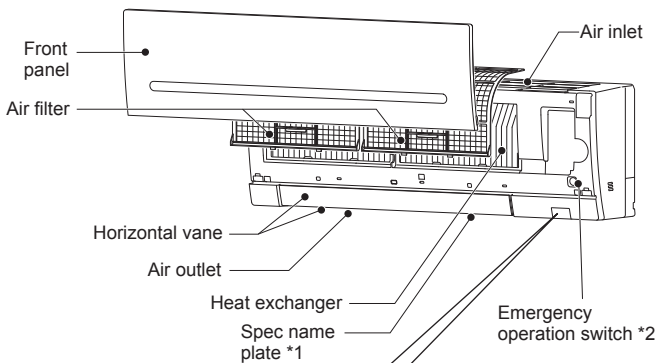

## Outdoor unit

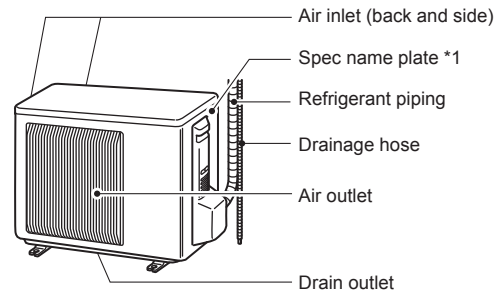

Outdoor units may be different in appearance.

\*1 The manufacturing year and month are indicated on the spec name plate.

### \*2 When the remote controller cannot be used...

Emergency operation can be activated by pressing the emergency operation switch (E.O. SW) on the indoor unit. Each time the E.O. SW is pressed, the operation changes in the following order:

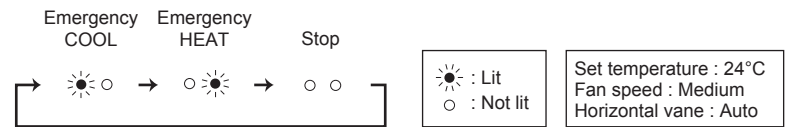

# PREPARATION BEFORE OPERATION

**Before operation:** Insert the power supply plug into the power outlet and/or turn the breaker on.

## Installing the remote controller batteries

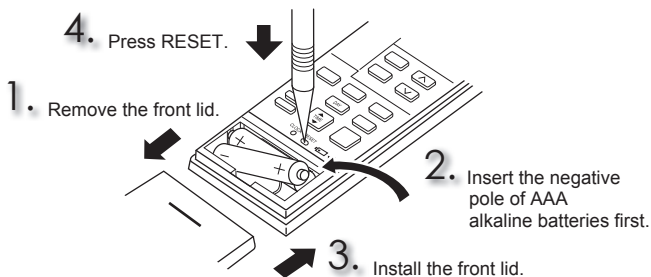

## Setting current time

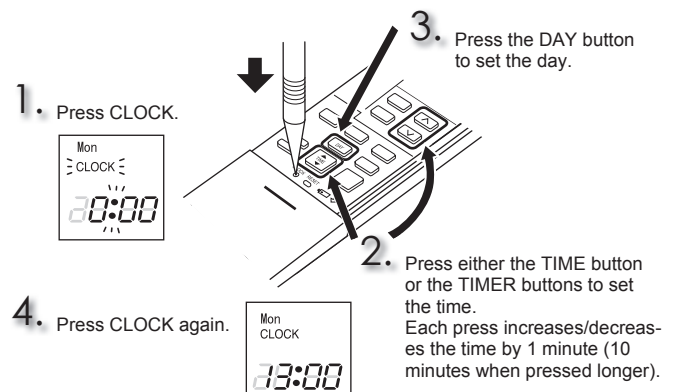

# PREPARATION BEFORE OPERATION

## Remote controller

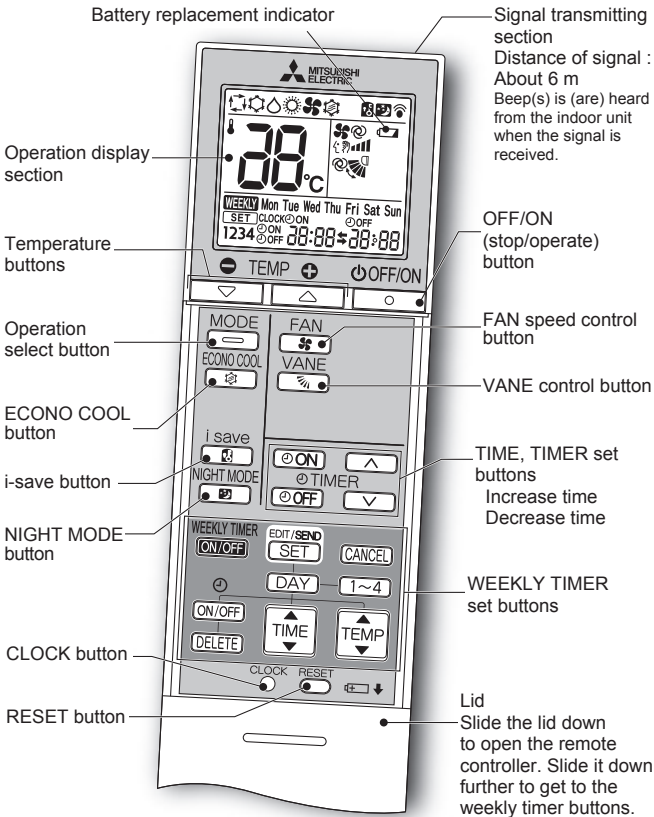

**OFF/ON**  
 OFF/ON (stop/operate) button

**MODE**  
 Operation select button

**Temperature buttons**  
 Each press raises or lowers the temperature by 1°C.

**FAN**  
 FAN speed control button

**VANE**  
 Up-down airflow control button

**Left-right airflow direction**  
 Move the vertical vane manually before starting operation.

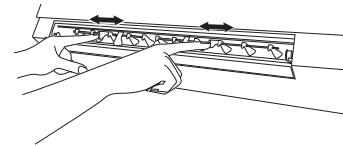

**i save**  
 i-save button

A simplified set back function enables to recall the preferred (preset) setting with a single push of the button. Press the button again and you can go back to the previous setting in an instance.

**ECONO COOL**  
 ECONO COOL button

The set temperature and the airflow direction are automatically changed by the microprocessor.

**NIGHT MODE**  
 NIGHT MODE button

NIGHT MODE operation changes the brightness of the operation indicator, disables the beep sound and limits the noise level of the outdoor unit.

## TIME, TIMER set button

Increase time Decrease time  
 (ON timer) : The unit turns ON at the set time.  
 (OFF timer) : The unit turns OFF at the set time.

Press (Increase) and (Decrease) to set the time of timer.

## WEEKLY TIMER set buttons

Press to enter the weekly timer setting mode.

Press and to select setting day and number.

Press , , and to set ON/OFF, time, and temperature.

Press to complete and transmit the weekly timer setting.

Press to turn the weekly timer ON. ( **WEEKLY** lights.)

Press again to turn the weekly timer OFF. ( **WEEKLY** goes out.)

# CLEANING

## Instructions:

- Switch off the power supply or turn off the breaker before cleaning.
- Be careful not to touch the metal parts with your hands.
- Do not use benzene, thinner, polishing powder, or insecticide.
- Use only diluted mild detergents.
- Do not use a scrubbing brush, a hard sponge, or the like.
- Do not soak or rinse the horizontal vane.
- Do not use water hotter than 50°C.
- Do not expose parts to direct sunlight, heat, or fire to dry.
- Do not apply excessive force on the fan as it may cause cracks or breakage.

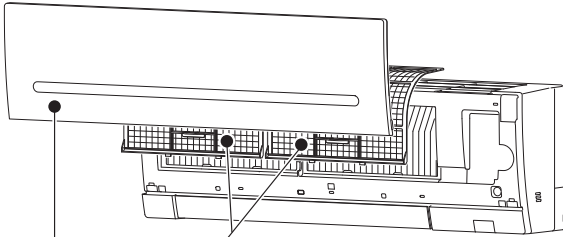

### Air filter

- **Clean every 2 weeks**
- Remove dirt by a vacuum cleaner, or rinse with water.
- After washing with water, dry it well in shade.

### ! Important

- **Clean the filters regularly for best performance and to reduce power consumption.**
- **Dirty filters cause condensation in the air conditioner which will contribute to the growth of fungi such as mold. It is therefore recommended to clean air filters every 2 weeks.**

## Front panel

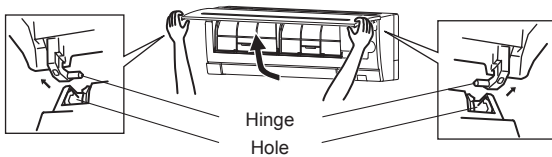

1. Lift the front panel until a "click" is heard.
2. Hold the hinges and pull to remove as shown in the illustration above.
  - Wipe with a soft dry cloth or rinse it with water.
  - Do not soak it in water for more than two hours.
  - Dry it well in shade.
3. Install the front panel by following the removal procedure in reverse. Close the front panel securely and press the positions indicated by the arrows.

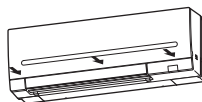

# SPECIFICATIONS

Model	Indoor		MSZ-AP15VG		MSZ-AP20VG	
	Outdoor		—		MUZ-AP20VG	
Function			Cooling	Heating	Cooling	Heating
Power supply			~ /N, 230 V, 50 Hz			
Capacity		kW	—		2.0	2.5
Input		kW	0.017		0.46	0.6
Weight	Indoor	kg	8.2			
	Outdoor	kg	—		31	
Refrigerant filling capacity (R32)		kg	—		0.55	
IP code	Indoor		IP 20			
	Outdoor		—		IP 24	
Permissible excessive operating pressure	LP ps	MPa	2.77			
	HP ps	MPa	4.17			
Noise level	Indoor (Super High/High/Med./Low/Silent)	dB(A)	40/35/30/26/21	40/35/30/26/21	42/35/30/26/21	42/35/30/26/21
	Outdoor	dB(A)	—		47	48

EN

## Indoor specification for multi connection REGULATION (EU) 2016/2281

Model	Indoor		MSZ-AP15VG	MSZ-AP20VG	
Capacity	Cooling	Sensible	kW	1.27	1.50
		Latent	kW	0.23	0.50
	Heating	kW	1.70	2.30	
Input		kW	0.017	0.019	
Noise level (Sound power level)	Super High/High/Med./Low/Silent	dB(A)	59/50/45/41/36	60/50/45/41/36	

## Guaranteed operating range

		Indoor	Outdoor
Cooling	Upper limit	32°C DB 23°C WB	46°C DB —
	Lower limit	21°C DB 15°C WB	-10°C DB —
Heating	Upper limit	27°C DB —	24°C DB 18°C WB
	Lower limit	20°C DB —	-15°C DB -16°C WB

DB: Dry Bulb  
WB: Wet Bulb

### Note:

- Rating condition  
Cooling — Indoor: 27°C DB, 19°C WB  
Outdoor: 35°C DB  
Heating — Indoor: 20°C DB  
Outdoor: 7°C DB, 6°C WB
- MSZ-AP15 has no specifications for single combination. This indoor model is only for multi system air conditioner. As for the specifications of multi system, please confirm your dealer and/or refer to the catalogue.

# WHEN YOU THINK THAT TROUBLE HAS OCCURRED

In the following cases, stop using the air conditioner and consult your dealer.

- When water leaks or drips from the indoor unit.
- When the operation indicator lamp blinks.
- When the breaker trips frequently.
- The remote control signal is not received in a room where an electronic ON/OFF type fluorescent lamp (inverter-type fluorescent lamp, etc.) is used.
- Operation of the air conditioner interferes with radio or TV reception. An amplifier may be required for the affected device.
- When an abnormal sound is heard.
- When any refrigerant leakage is found.



# VORSICHTSMASSNAHMEN

## Bedeutung der auf dem Innengerät und/oder Außengerät angebrachten Symbole

	<b>WARNUNG</b> (Brandgefahr)	In diesem Gerät wird ein brennbares Kältemittel verwendet. Wenn Kältemittel austritt und mit Feuer oder heißen Teilen in Berührung kommt, entsteht schädliches Gas und es besteht Brandgefahr.
		Lesen Sie vor dem Betrieb sorgfältig die <b>BEDIENUNGSANLEITUNG</b> .
		Service-Techniker müssen vor dem Betrieb die <b>BEDIENUNGSANLEITUNG</b> und die <b>INSTALLATIONSANLEITUNG</b> sorgfältig lesen.
		Weitere Informationen sind in der <b>BEDIENUNGSANLEITUNG</b> , <b>INSTALLATIONSANLEITUNG</b> usw. enthalten.

- Da in diesem Produkt drehende Teile und Komponenten verwendet werden, die elektrische Schläge verursachen können, lesen Sie vor der Verwendung unbedingt die "Vorsichtsmaßnahmen" durch.
- Da die hier aufgeführten Punkte wichtig für die Sicherheit sind, halten Sie diese Punkte unbedingt ein.
- Nachdem Sie diese Anleitung durchgelesen haben, bewahren Sie sie zum späteren Nachschlagen sorgfältig zusammen mit der Installationsanleitung auf.

### Markierungen und ihre Bedeutungen

- WARNUNG:** Falsche Handhabung kann zu ernsthafter Gefahr mit Todesfolge, Verletzungen usw. führen.
- VORSICHT:** Falsche Handhabung kann je nach Bedingungen zu ernsthafter Gefahr führen.

### Bedeutung der in dieser Anleitung verwendeten Symbole



- : Tun Sie dieses auf keinen Fall.
- : Befolgen Sie unbedingt diese Anweisung.
- : Stecken Sie nicht die Finger oder Stäbe usw. hinein.
- : Steigen Sie nicht auf das Innen-/Außengerät und legen Sie auch nichts darauf ab.
- : Stromschlaggefahr. Seien Sie vorsichtig.
- : Achten Sie unbedingt darauf, den Netzstecker von der Netzsteckdose abzuziehen.
- : Schalten Sie unbedingt die Stromversorgung aus.
- : Brandgefahr.



<b>WARNUNG</b>	
	<p><b>Schließen Sie das Kabel nicht an einer Steckdosenverlängerung an, verwenden Sie kein Verlängerungskabel, und schließen Sie auch nicht mehrere Geräte an einer Netzsteckdose an.</b></p> <ul style="list-style-type: none"> <li>• Dies kann zu Hitzeentwicklung, Bränden oder einem elektrischen Schlag führen.</li> </ul> <p><b>Achten Sie darauf, dass der Netzstecker sauber ist und stecken Sie ihn fest in die Steckdose hinein.</b></p> <ul style="list-style-type: none"> <li>• Ein verschmutzter Stecker kann zu Bränden oder einem elektrischen Schlag führen.</li> </ul> <p><b>Bündeln, ziehen, beschädigen oder verändern Sie das Netzkabel nicht, setzen Sie es keiner Hitze aus und stellen Sie keine schweren Gegenstände darauf.</b></p> <ul style="list-style-type: none"> <li>• Dies kann zu Bränden oder einem elektrischen Schlag führen.</li> </ul> <p><b>Schalten Sie während des Betriebs nicht den Trennschalter/die Sicherung ein oder aus, und ziehen Sie nicht den Netzstecker heraus oder stecken ihn hinein.</b></p> <ul style="list-style-type: none"> <li>• Dies kann Funken erzeugen, die einen Brand verursachen können.</li> <li>• Nachdem das Innengerät mit der Fernbedienung ausgeschaltet wurde, schalten Sie den Trennschalter aus oder ziehen Sie das Netzkabel heraus.</li> </ul> <p><b>Setzen Sie Ihren Körper nicht für zu lange Zeit direkt der Kühlluft aus.</b></p> <ul style="list-style-type: none"> <li>• Dies könnte Ihre Gesundheit beeinträchtigen.</li> </ul> <p><b>Das Gerät sollte nicht vom Anwender installiert, anders aufgestellt, auseinandergelöst, verändert oder repariert werden.</b></p> <ul style="list-style-type: none"> <li>• Eine unsachgemäße Handhabung der Klimaanlage kann zu Bränden, Stromschlägen, Verletzungen oder Wasseraustritt etc. führen. Wenden Sie sich an Ihren Händler.</li> <li>• Wenn das Netzkabel beschädigt wurde, muss es vom Hersteller oder seinem Kundendienst ausgetauscht werden, um Gefahren zu vermeiden.</li> </ul> <p><b>Achten Sie beim Installieren, Umsetzen oder Warten der Anlage darauf, dass keine andere Substanz als das vorgeschriebene Kältemittel (R32) in den Kältemittelkreislauf gelangt.</b></p> <ul style="list-style-type: none"> <li>• Das Vorhandensein irgendeiner anderen Substanz wie z. B. Luft kann einen abnormalen Druckanstieg verursachen und zu einer Explosion oder zu Verletzungen führen.</li> <li>• Die Verwendung eines anderen als des vorgeschriebenen Kältemittels für das System kann mechanische Schäden, Fehlfunktionen des Systems oder einen Ausfall der Anlage verursachen. Im schlimmsten Fall kann dies zu einer schwerwiegenden Beeinträchtigung der Produktsicherheit führen.</li> </ul> <p><b>Dieses Gerät darf von Personen (einschließlich Kindern) mit eingeschränkten physischen, sensorischen oder mentalen Fähigkeiten, bzw. ohne ausreichende Erfahrung und Wissen, erst nach Einweisung und Anleitung zum Gebrauch des Geräts durch eine für ihre Sicherheit verantwortliche Person verwendet werden.</b></p> <p><b>Kinder müssen beaufsichtigt werden, um sicherzustellen, dass sie nicht mit dem Gerät spielen.</b></p>

	<p><b>Stecken Sie niemals Ihre Finger, Stäbchen oder andere Gegenstände usw. in den Lufteinlass/Luftauslass.</b></p> <ul style="list-style-type: none"> <li>• Dies kann zu Verletzungen führen, da der Ventilator im Innern sich mit hohen Geschwindigkeiten dreht.</li> </ul>
	<p><b>Bei ungewöhnlichen Erscheinungen während des Betriebs (z. B. Brandgeruch), stoppen Sie die Klimaanlage sofort und schalten Sie den Trennschalter aus (oder ziehen Sie das Netzkabel heraus).</b></p> <ul style="list-style-type: none"> <li>• Ein fortgesetzter Betrieb unter unnormalen Bedingungen kann Brände oder einen elektrischen Schlag auslösen. Wenden Sie sich in diesem Fall bitte an Ihren Fachhändler.</li> </ul>
	<p><b>Wenn das Klimagerät weder kühlt noch heizt, kann ein Kältemittelleck der Grund dafür sein. Wenn ein Kältemittelleck gefunden wurde, beenden Sie den Betrieb und lüften Sie den Raum gut und wenden Sie sich sofort an Ihren Fachhändler. Wenn eine Reparatur eine Neubefüllung der Anlage mit Kältemittel erfordert, wenden Sie sich an den Servicetechniker für nähere Informationen.</b></p> <ul style="list-style-type: none"> <li>• Das Kältemittel, das in die Klimaanlage gefüllt wurde, ist nicht schädlich. Normalerweise tritt es nicht aus. Wenn jedoch Kältemittel austritt und in Kontakt mit Feuer oder heißen Teilen wie einem Heizlüfter, einer Petroleumheizung oder einem Kochherd gerät, entsteht ein schädliches Gas und es besteht Brandgefahr.</li> </ul>
	<p><b>Der Benutzer darf niemals versuchen, die Innenseite des Innengeräts zu waschen. Muss die Innenseite des Gerätes gereinigt werden, wenden Sie sich an Ihren Händler.</b></p> <ul style="list-style-type: none"> <li>• Nicht geeignete Reinigungsmittel können die Kunststoffteile im Geräteinnern beschädigen und zu Wasseraustritt führen. Wenn Reinigungsmittel mit elektrischen Bauteilen oder dem Motor in Kontakt kommt, treten Fehlfunktionen, Rauch oder Brände auf.</li> <li>• Das Gerät muss in einem Raum ohne kontinuierlich betriebene Zündquellen (zum Beispiel: offenes Feuer, ein in Betrieb befindliches Gasgerät oder eine in Betrieb befindliche Elektroheizung) aufbewahrt werden.</li> <li>• Bedenken Sie, dass Kältemittel geruchslos sein können.</li> <li>• Verwenden Sie keine anderen als vom Hersteller empfohlenen Mittel, um das Abtauen zu beschleunigen oder das Gerät zu reinigen.</li> <li>• Nicht durchstechen oder verbrennen.</li> </ul>
	<p><b>Wenn das Innengerät mit dem Multityp-Außengerät, das R32-Kältemittel verwendet, verbunden ist, wenden Sie sich hinsichtlich der vorgegebenen Bodenfläche bitte an Ihren Händler.</b></p>
	<p><b>Dieses Gerät ist für die Verwendung durch Fachleute oder geschultes Personal in Geschäften, in der Leichtindustrie und auf Bauernhöfen oder für die kommerzielle Verwendung durch Laien geeignet.</b></p>

# VORSICHTSMASSNAHMEN

## VORSICHT

	<p><b>Berühren Sie nicht den Luftenlass oder die Aluminiumflügel des Innen-/Außengerätes.</b></p> <ul style="list-style-type: none"> <li>• Dies kann Verletzungen verursachen.</li> </ul> <p><b>Verwenden Sie kein Insektenspray oder andere brennbare Sprays in der Nähe des Gerätes.</b></p> <ul style="list-style-type: none"> <li>• Anderenfalls kann es zu Bränden oder Verformung des Gerätes kommen.</li> </ul> <p><b>Setzen Sie Haustiere oder Zimmerpflanzen nicht dem direkten Luftstrom aus.</b></p> <ul style="list-style-type: none"> <li>• Dadurch können die Haustiere oder Pflanzen Schaden nehmen.</li> </ul> <p><b>Stellen Sie keine anderen elektrischen Geräte oder Möbel unterhalb des Innen-/Außengerätes auf.</b></p> <ul style="list-style-type: none"> <li>• Vom Gerät kann Wasser heruntertropfen und Fehlfunktion oder Schäden verursachen.</li> </ul> <p><b>Lassen Sie das Gerät niemals auf einem beschädigten Installationsständer montiert.</b></p> <ul style="list-style-type: none"> <li>• Das Gerät könnte herunterfallen und Verletzungen verursachen.</li> </ul> <p><b>Steigen Sie nicht auf einen instabilen Tritt usw., um das Gerät zu reinigen.</b></p> <ul style="list-style-type: none"> <li>• Sie könnten sich verletzen, wenn Sie herunterfallen.</li> </ul> <p><b>Ziehen Sie nicht am Netzkabel.</b></p> <ul style="list-style-type: none"> <li>• Dadurch können einzelne Litzen der Adern reißen, wodurch Überhitzungen oder Brände entstehen können.</li> </ul> <p><b>Laden Sie die Batterien nicht auf oder nehmen sie auseinander, und werfen Sie sie nicht ins Feuer.</b></p> <ul style="list-style-type: none"> <li>• Dadurch können die Batterien auslaufen, in Brand geraten oder explodieren.</li> </ul> <p><b>Betreiben Sie das Gerät nicht länger als 4 Stunden bei hoher Luftfeuchtigkeit (80% RL oder höher) und/oder bei geöffnetem Fenster oder geöffneter Tür.</b></p> <ul style="list-style-type: none"> <li>• Dies kann zu Kondenswasser im Klimagerät führen, das auf die Möbel tropfen und diese beschädigen kann.</li> <li>• Kondenswasser im Klimagerät kann das Wachstum von Pilzen, wie zum Beispiel Schimmelpilzen, begünstigen.</li> </ul> <p><b>Verwenden Sie das Gerät nicht für besondere Einsatzzwecke, z. B. Aufbewahrung von Lebensmitteln, Aufzucht von Tieren oder Pflanzen, oder zur Konservierung von Präzisionsinstrumenten oder Kunstgegenständen.</b></p> <ul style="list-style-type: none"> <li>• Die kann zu einer Verschlechterung der Qualität oder gesundheitlichen Schäden an Tieren und Pflanzen führen.</li> </ul> <p><b>Setzen Sie Verbrennungsmaschinen nicht dem direkten Luftstrom aus.</b></p> <ul style="list-style-type: none"> <li>• Dies kann zu unvollständiger Verbrennung führen.</li> </ul> <p><b>Nehmen Sie unter keinen Umständen Batterien in den Mund, um versehentliches Verschlucken zu vermeiden.</b></p> <ul style="list-style-type: none"> <li>• Das Verschlucken von Batterien kann zu Erstickung und/oder Vergiftung führen.</li> </ul>
	<p><b>Bevor Sie das Gerät reinigen, schalten Sie es AUS, und ziehen Sie das Netzkabel heraus (oder schalten Sie den Trennschalter aus).</b></p> <ul style="list-style-type: none"> <li>• Dies kann zu Verletzungen führen, da der Ventilator im Innern sich mit hohen Geschwindigkeiten dreht.</li> </ul> <p><b>Wenn das Gerät für längere Zeit nicht benutzt wird, ziehen Sie das Netzkabel heraus (oder schalten Sie den Trennschalter aus).</b></p> <ul style="list-style-type: none"> <li>• Im Gerät kann sich Staub ansammeln, der eine Überhitzung oder einen Brand verursachen kann.</li> </ul> <p><b>Ersetzen Sie alle Batterien der Fernbedienung durch neue des gleichen Typs.</b></p> <ul style="list-style-type: none"> <li>• Wenn Sie alte Batterien zusammen mit neuen Batterien verwenden, kann es zu Überhitzung, Auslaufen oder Explosionen führen.</li> </ul> <p><b>Wenn Batterieflüssigkeit mit Ihrer Haut oder Kleidung in Kontakt kommt, spülen Sie diese sofort mit sauberem Wasser.</b></p> <ul style="list-style-type: none"> <li>• Wenn Batterieflüssigkeit mit Ihren Augen in Kontakt kommt, spülen Sie diese sofort mit sauberem Wasser aus und suchen Sie unverzüglich einen Arzt auf.</li> </ul> <p><b>Achten Sie auf gute Belüftung der Umgebung, wenn das Gerät in einem gemeinsamen Raum mit Verbrennungsgeräten betrieben wird.</b></p> <ul style="list-style-type: none"> <li>• Unzureichende Belüftung kann zu Sauerstoffmangel führen.</li> </ul> <p><b>Schalten Sie den Trennschalter bzw. die Sicherung aus, sobald Sie Donner hören und die Gefahr eines Blitzschlags besteht.</b></p> <ul style="list-style-type: none"> <li>• Das Gerät kann durch einen Blitzschlag beschädigt werden.</li> </ul>

	<p><b>Führen Sie zusätzlich zur normalen Reinigung eine Inspektion und Wartung durch, nachdem die Klimaanlage für mehrere Jahreszeiten verwendet wurde.</b></p> <ul style="list-style-type: none"> <li>• Verschmutzungen und Staub im Gerät können einen unangenehmen Geruch verursachen, Pilzbefall begünstigen oder die Kondensatleitung verstopfen, so dass Wasser aus dem Innengerät tropft. Wenden Sie sich bezüglich Wartung und Inspektion, die besonderes Wissen und Fähigkeiten erfordern, an Ihren Händler.</li> </ul>
	<p><b>Bedienen Sie niemals Schalter mit nassen Händen.</b></p> <ul style="list-style-type: none"> <li>• Dadurch können Sie einen elektrischen Schlag erleiden.</li> </ul> <p><b>Reinigen Sie die Klimageräte nicht mit Wasser, und stellen Sie keine Behälter mit Flüssigkeiten darauf, z. B. eine Blumenvase.</b></p> <ul style="list-style-type: none"> <li>• Dies kann zu Bränden oder einem elektrischen Schlag führen.</li> </ul>
	<p><b>Steigen Sie nicht auf das Außengerät, und stellen Sie auch keine schweren Gegenstände darauf ab.</b></p> <ul style="list-style-type: none"> <li>• Dies kann zu Verletzungen führen, wenn Sie oder der Gegenstand herunterfallen.</li> </ul>

## WICHTIG

Verschmutzte Filter führen zu Kondensation im Klimagerät, wodurch das Wachstum von Pilzen, wie zum Beispiel Schimmelpilzen, begünstigt wird. Es wird daher empfohlen, die Luftfilter alle 2 Wochen zu reinigen.

Achten Sie vor der Inbetriebnahme darauf, dass sich die horizontalen Flügel in geschlossener Position befinden. Befinden sich die horizontalen Flügel bei der Inbetriebnahme in geöffneter Position, kehren sie u. U. nicht in die richtige Position zurück.

## Für die Installation

## WARNUNG

	<p><b>Für die Installation der Klimaanlage wenden Sie sich bitte an Ihren Fachhändler.</b></p> <ul style="list-style-type: none"> <li>• Da die Installation besonderes Wissen und Fähigkeiten erfordert, sollte sie nicht vom Anwender durchgeführt werden. Eine fehlerhaft installierte Anlage kann zu Leckagen, Bränden oder elektrischem Schlag führen.</li> </ul>
	<p><b>Verwenden Sie für die Stromversorgung der Klimaanlage einen separaten Sicherungskreis.</b></p> <ul style="list-style-type: none"> <li>• Die Zusammenschaltung mit anderen Verbrauchern kann zu Überhitzung oder Brandgefahr führen.</li> </ul>
	<p><b>Installieren Sie die Klimaanlage niemals an einem Ort, an dem brennbare Gase austreten können.</b></p> <ul style="list-style-type: none"> <li>• Falls Gas austritt und sich in der Nähe des Außengerätes ansammelt, kann es zu einer Explosion kommen.</li> </ul>
	<p><b>Erden Sie das Gerät ordnungsgemäß.</b></p> <ul style="list-style-type: none"> <li>• Schließen Sie niemals die Erdungsleitung an ein Gasrohr, Wasserrohr, an einen Blitzableiter oder an den Erdungsleiter einer Kommunikationsanlage (Telefon usw.) an. Durch nicht fachgerechte Erdung kann es zu einem elektrischen Schlag kommen.</li> </ul>

## VORSICHT

	<p><b>Installieren Sie je nach Aufstellungsort der Klimaanlage (zum Beispiel in besonders feuchten Gegenden) einen Isolationswächter.</b></p> <ul style="list-style-type: none"> <li>• Falls kein Isolationswächter installiert wird, kann es zu einem elektrischen Schlag kommen.</li> </ul> <p><b>Achten Sie darauf, dass das Wasser korrekt abgeführt wird.</b></p> <ul style="list-style-type: none"> <li>• Wenn die Kondensatleitung nicht richtig funktioniert, kann Wasser aus dem Innen-/Außengerät tropfen und die Möbel benässen und beschädigen.</li> </ul>
---	--

### Bei ungewöhnlichem Betrieb

Stoppen Sie den Betrieb der Klimaanlage sofort und wenden Sie sich an Ihren Fachhändler.

# ENTSORGUNG



Fig. 1

Zur Entsorgung dieses Produkts wenden Sie sich bitte an Ihren Fachhändler.

## Hinweis:

Dieses Kennzeichnungssymbol gilt nur für EU-Länder. Dieses Symbol entspricht der Richtlinie 2012/19/EU Artikel 14 Informationen für Nutzer und Anhang IX und/oder der Richtlinie 2006/66/EG Artikel 20 Informationen für Endnutzer und Anhang II.

Ihr MITSUBISHI ELECTRIC-Produkt wurde unter Einsatz von qualitativ hochwertigen Materialien und Komponenten konstruiert und gefertigt, die für Recycling und/oder Wiederverwendung geeignet sind. Dieses Symbol bedeutet, dass elektrische und elektronische Geräte sowie Batterien und Akkus am Ende ihrer Nutzungsdauer von Hausmüll getrennt zu entsorgen sind. Wenn ein chemisches Symbol unterhalb des Symbols (Fig. 1), bedeutet dies, dass die Batterie bzw. der Akku ein Schwermetall in einer bestimmten Konzentration enthält. Dies wird wie folgt angegeben: Hg: Quecksilber (0,0005 %), Cd: Cadmium (0,002 %), Pb: Blei (0,004 %) In der Europäischen Union gibt es unterschiedliche Sammelsysteme für gebrauchte Elektrik- und Elektronikgeräte einerseits sowie Batterien und Akkus andererseits. Bitte entsorgen Sie dieses Gerät, Batterien und Akkus vorschriftsmäßig bei Ihrer kommunalen Sammelstelle oder im örtlichen Recycling-Zentrum. Bitte helfen Sie uns, die Umwelt zu erhalten, in der wir leben!

# BEZEICHNUNGEN DER TEILE

## Innengerät

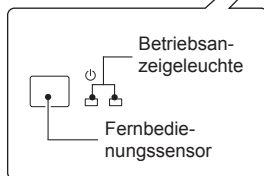
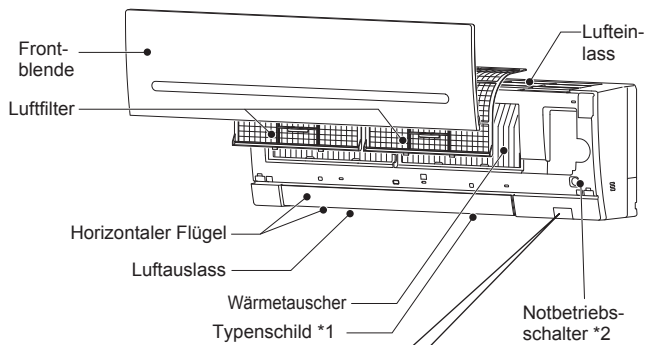

## Außengerät

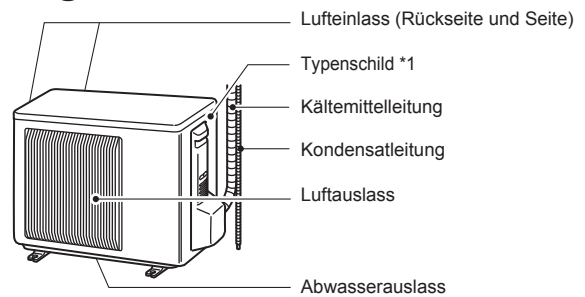

Das Aussehen von Außengeräten kann sich von der Abbildung unterscheiden.

\*1 Herstellungsjahr und -monat sind auf dem Typenschild angegeben.

## \*2 Wenn die Fernbedienung nicht verwendet werden kann...

Der Notbetrieb (Emergency Operation) kann durch Drücken des Notbetriebsschalters (E.O. SW) am Innengerät eingeschaltet werden.

Mit jedem Druck der Taste E.O. SW ändert sich die Betriebsart in dieser Reihenfolge:

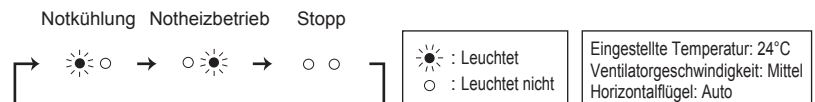

# VORBEREITUNG VOR DEM BETRIEB

**Vor dem Betrieb:** Stecken Sie den Netzstecker in die Netzsteckdose und/oder schalten Sie den Trennschalter bzw. die Sicherung ein.

## Einsetzen der Batterien in die Fernbedienung

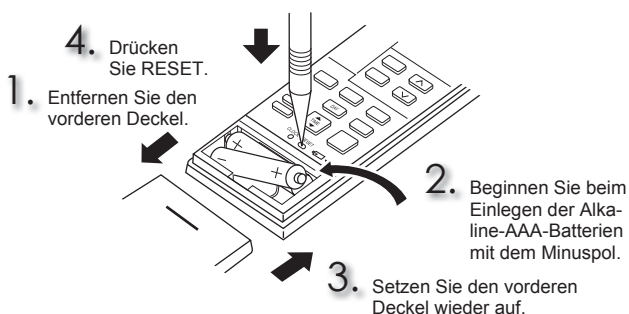

## Einstellen der aktuellen Uhrzeit

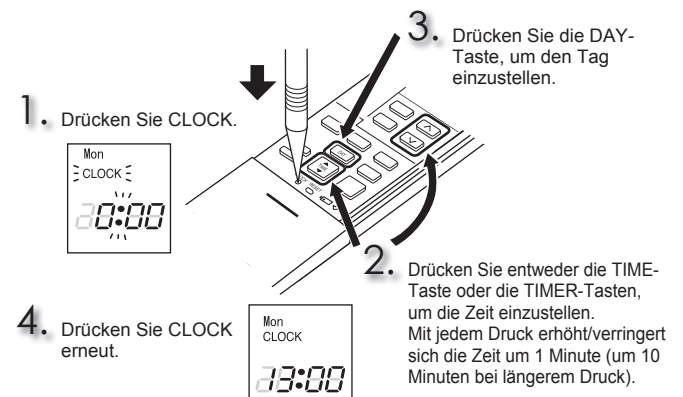

# VORBEREITUNG VOR DEM BETRIEB

## Fernbedienung

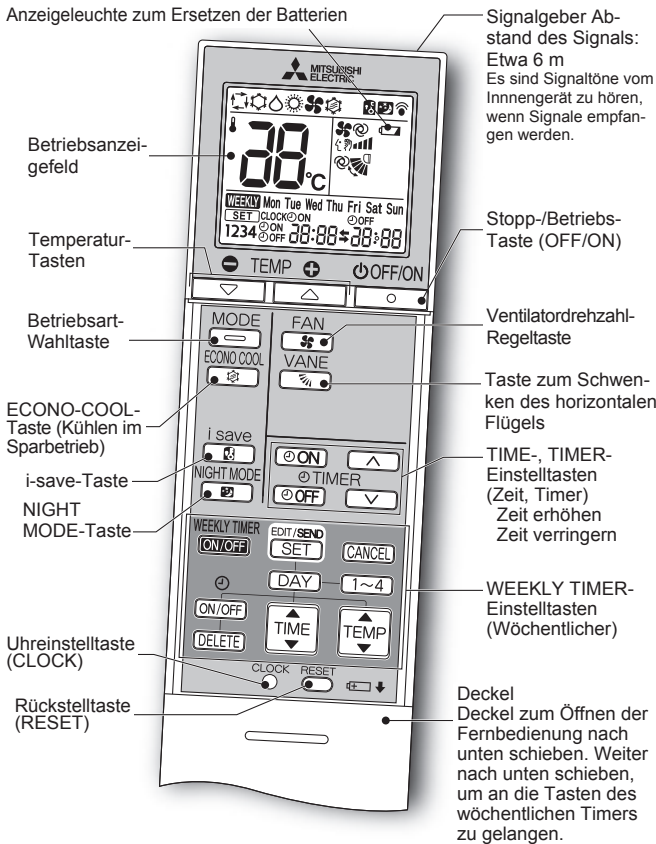

**OFF/ON**  
 Stopp-/Betriebs-Taste (OFF/ON)

**MODE**  
 Betriebsart-Wahltaste  
 (AUTO) (COOL) (DRY) (HEAT) (FAN)

**TEMP**  
 Temperatur-Tasten  
 Mit jedem Druck steigt oder sinkt die Temperatur um 1°C.

**FAN**  
 Ventilator Drehzahl-Regeltaste  
 (AUTO) (Lautlos) (Niedrig) (Mittel) (Hoch) (Sehr Hoch)

**VANE**  
 Steuertaste für vertikalen Luftstrom  
 (AUTO) (1) (2) (3) (4) (5) (SWING)

### Luftstromrichtung nach links und rechts

Bewegen Sie den Vertikalfügel von Hand, bevor Sie den Betrieb starten.

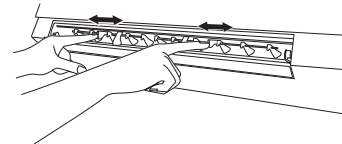

### TIME-, TIMER-Einstelltaste (Zeit, Timer) — Zeit erhöhen Zeit verringern

(ON timer) : Das Gerät schaltet sich zur eingestellten Zeit EIN.  
 (OFF timer) : Das Gerät schaltet sich zur eingestellten Zeit AUS.

Drücken Sie (Erhöhen) und (Verringern), um die Timer-Zeit einzustellen.

### WEEKLY TIMER-Einstelltasten (Wöchentlicher) —

Drücken Sie , um in den Einstellmodus für den wöchentlichen Timer zu wechseln.

Drücken Sie und , um Einstelltag und -nummer zu wählen.



Drücken Sie , und , um ON/OFF, Zeit und Temperatur einzustellen.

Drücken Sie , um die Einstellung des wöchentlichen Timers abzuschließen und zu übertragen.

Drücken Sie , um den wöchentlichen Timer auf EIN zu schalten. ( **WEEKLY** leuchtet.)

Drücken Sie erneut , um den wöchentlichen Timer auf AUS zu schalten. ( **WEEKLY** erlischt.)

**i save**  
 i-save-Taste  
 Eine vereinfachte Rückstellfunktion ermöglicht es, die bevorzugte (voreingestellte) Einstellung mit einfachem Drücken der -Taste wieder aufzurufen. Durch erneutes Drücken der Taste können Sie sofort zur vorherigen Einstellung wechseln.

**ECONO COOL**  
 ECONO-COOL-Taste (Kühlen im Sparbetrieb)  
 Die eingestellte Temperatur und die Luftstromrichtung werden automatisch durch den Mikroprozessor geändert.

**NIGHT MODE**  
 NIGHT MODE-Taste  
 Der NIGHT MODE-Betrieb (Nachtmodus) ändert die Helligkeit der Betriebsanzeige, deaktiviert den Signalton und begrenzt den Geräuschpegel des Außengeräts.

# REINIGEN

## Anweisungen:

- Schalten Sie die Stromversorgung (Trennschalter, Sicherung usw.) aus, bevor Sie das Gerät reinigen.
- Achten Sie darauf, keine Metallteile mit Ihren Händen zu berühren.
- Verwenden Sie kein Benzin oder andere Lösemittel, Scheuermittel oder Insektizide.
- Verwenden Sie nur milde Waschlösungen.
- Verwenden Sie keine Scheuerbürste, keinen harten Schwamm oder Ähnliches.
- Den horizontalen Flügel nicht einweichen oder spülen.
- Verwenden Sie kein Wasser mit einer Temperatur von mehr als 50°C.
- Setzen Sie nie Teile direktem Sonnenlicht, Hitze oder offenem Feuer aus, um sie trocknen.
- Wenden Sie keine übermäßige Kraft auf den Ventilator an, da dies Risse oder Brüche verursachen kann.

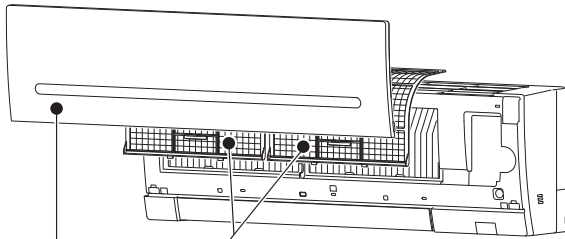

## Luftfilter

- **Alle 2 Wochen reinigen**
- Entfernen Sie Ablagerungen mit einem Staubsauger, oder waschen Sie sie mit Wasser aus.
- Lassen Sie ihn nach dem Waschen mit Wasser gründlich im Schatten trocknen.

## ! Wichtig

- **Reinigen Sie die Filter regelmäßig für beste Leistungen und Senkung des Stromverbrauchs.**
- **Verschmutzte Filter führen zu Kondensation im Klimagerät, wodurch das Wachstum von Pilzen, wie zum Beispiel Schimmelpilzen, begünstigt wird. Es wird daher empfohlen, die Luftfilter alle 2 Wochen zu reinigen.**

DE

## Frontblende

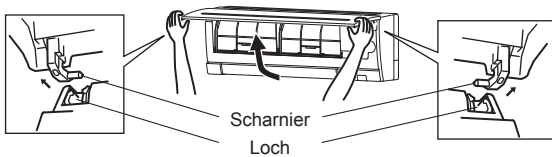

1. Heben Sie die Frontblende an, bis ein "Klick" zu hören ist.
2. Halten Sie die Blende an den Scharnieren und ziehen Sie, um sie wie in obiger Abbildung gezeigt zu entfernen.
  - Wischen Sie sie mit einem weichen, trockenen Tuch ab oder waschen Sie sie mit Wasser ab.
  - Lassen Sie die Blende nicht für länger als zwei Stunden im Wasser.
  - Lassen Sie ihn gründlich im Schatten trocknen.
3. Installieren Sie die Frontblende in umgekehrter Reihenfolge des Ausbaus. Schließen Sie die Frontblende richtig, und drücken Sie auf die durch Pfeile angezeigten Positionen.

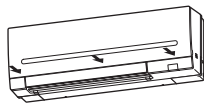

# TECHNISCHE DATEN

Modell	Innengerät		MSZ-AP15VG		MSZ-AP20VG	
	Außengerät		—		MUZ-AP20VG	
Funktion			Kühlen	Heizen	Kühlen	Heizen
Netzanschluss	~ /N, 230 V, 50 Hz					
Leistung		kW	—		2,0	2,5
Eingang		kW	0,017		0,46	0,6
Gewicht	Innengerät	kg	8,2			
	Außengerät	kg	—		31	
Kältemittelfüllung (R32)		kg	—		0,55	
IP-Code	Innengerät		IP 20			
	Außengerät		—		IP 24	
Zulässiger Betriebsüberdruck	LP ps	MPa	2,77			
	HP ps	MPa	4,17			
Geräuschpegel	Innengerät (Sehr Hoch/Hoch/Mittel/Niedrig/Lautlos)	dB(A)	40/35/30/26/21	40/35/30/26/21	42/35/30/26/21	42/35/30/26/21
	Außengerät	dB(A)	—		47	48

DE

## Technische Daten des Innengeräts für Multi-Verbindung VERORDNUNG (EU) 2016/2281

Modell	Innengerät			MSZ-AP15VG	MSZ-AP20VG
	Leistung	Kühlen	Sensibel	kW	1,27
Latent			kW	0,23	0,50
Heizen		kW	1,70	2,30	
Eingang		kW	0,017	0,019	
Geräuschpegel (Schalleistungsspegel)	Sehr Hoch/Hoch/Mittel/Niedrig/Lautlos	dB(A)	59/50/45/41/36	60/50/45/41/36	

### Garantierter Betriebsbereich

		Innengerät	Außengerät
Kühlen	Obergrenze	32°C DB 23°C WB	46°C DB —
	Untergrenze	21°C DB 15°C WB	-10°C DB —
Heizen	Obergrenze	27°C DB —	24°C DB 18°C WB
	Untergrenze	20°C DB —	-15°C DB -16°C WB

DB: Trockentemperatur  
WB: Feuchttemperatur

### Hinweis:

- Angabebedingungen  
Kühlen — Innengerät: 27°C DB, 19°C WB  
Außengerät: 35°C DB  
Heizen — Innengerät: 20°C DB  
Außengerät: 7°C DB, 6°C WB
- Für MSZ-AP15 werden keine technischen Daten für einteilige Kombination gegeben. Dieses Innengerät ist nur für Mehrfachsystem-Klimageräte vorgesehen. Für die technischen Daten von Mehrfachsystemen wenden Sie sich bitte an Ihren Händler und/oder schauen Sie in die entsprechende Broschüre.

# WENN SIE EIN PROBLEM VERMUTEN SOLLTEN

In den folgenden Fällen sollten Sie den Betrieb stoppen und Ihren Fachhändler benachrichtigen.

- Wenn Wasser aus dem Innengerät austritt oder herabtropft.
- Wenn die Betriebsanzeigeleuchte blinkt.
- Wenn die Sicherung häufig herauspringt.
- Das Signal der Fernbedienung kann in einem Raum mit bestimmten Leuchtstofflampen (Neonröhren usw.) nicht empfangen werden.
- Der Betrieb der Klimaanlage ruft Störungen im Rundfunk- oder Fernsehempfang hervor. In diesem Fall ist möglicherweise ein Antennenverstärker für das betroffene Gerät erforderlich.
- Wenn ungewöhnliche Geräusche zu hören sind.
- Wenn ein Kältemittelleck festgestellt wird.

# CONSIGNES DE SECURITE

## Signification des symboles affichés sur l'unité interne et/ou sur l'unité externe

	<b>AVERTISSEMENT (Risque d'incendie)</b>	Cette unité utilise un réfrigérant inflammable. Si le réfrigérant fuit et entre en contact avec une flamme ou une pièce chaude, il produira un gaz toxique et un incendie risque de se déclencher.
		Veillez lire la NOTICE D'UTILISATION avec soin avant utilisation.
		Le personnel d'entretien est tenu de lire avec soin la NOTICE D'UTILISATION et le MANUEL D'INSTALLATION avant utilisation.
		De plus amples informations sont disponibles dans la NOTICE D'UTILISATION, le MANUEL D'INSTALLATION et documents similaires.

- Avant toute utilisation, veuillez lire les "Consignes de sécurité" car cet appareil contient des pièces rotatives ou autres pouvant entraîner des risques d'électrocution.
- Les consignes contenues dans cette section sont importantes pour la sécurité et doivent donc impérativement être respectées.
- Après avoir lu cette notice, conservez-la avec le manuel d'installation à portée de main pour pouvoir la consulter aisément.

### Symboles et leur signification

- AVERTISSEMENT :** toute manipulation incorrecte peut avoir des conséquences graves, provoquer des blessures corporelles voire la mort de l'utilisateur.
- PRECAUTION :** toute manipulation incorrecte peut avoir des conséquences graves selon les circonstances.

### Signification des symboles utilisés dans ce manuel



- : à éviter absolument.
- : suivre rigoureusement les instructions.
- : ne jamais insérer le doigt ou un objet long, etc.
- : ne jamais monter sur l'unité interne/externe et ne rien poser dessus.
- : risque d'électrocution ! Attention !
- : veiller à débrancher la fiche d'alimentation électrique de la prise secteur.
- : couper l'alimentation au préalable.
- : risque d'incendie.



FR

<b>AVERTISSEMENT</b>	
	<p><b>Ne pas utiliser de raccord intermédiaire ou de rallonge pour brancher le cordon d'alimentation et ne pas brancher plusieurs appareils à une même prise secteur.</b></p> <ul style="list-style-type: none"> <li>• Ceci pourrait provoquer une surchauffe de l'appareil, un incendie ou un risque d'électrocution.</li> </ul>
	<p><b>Nettoyer la fiche d'alimentation électrique et l'insérer prudemment dans la prise secteur.</b></p> <ul style="list-style-type: none"> <li>• Une fiche d'alimentation électrique encrassée peut entraîner un risque d'incendie ou d'électrocution.</li> </ul>
	<p><b>Ne pas enrouler, tendre de façon excessive, endommager, modifier ou chauffer le cordon d'alimentation, et ne rien poser dessus.</b></p> <ul style="list-style-type: none"> <li>• Ceci pourrait provoquer un risque d'incendie ou d'électrocution.</li> </ul>
	<p><b>Ne pas enclencher/couper le disjoncteur ou débrancher/brancher la fiche d'alimentation électrique pendant le fonctionnement de l'appareil.</b></p> <ul style="list-style-type: none"> <li>• Des étincelles pourraient se produire et provoquer un risque d'incendie.</li> <li>• Toujours couper le disjoncteur ou débrancher la fiche d'alimentation électrique suite à l'arrêt de l'unité interne avec la télécommande.</li> </ul>
	<p><b>Il est déconseillé à toute personne de s'exposer au flux d'air froid pendant une période prolongée.</b></p> <ul style="list-style-type: none"> <li>• Ceci pourrait entraîner des problèmes de santé.</li> </ul>
	<p><b>L'utilisateur ne doit en aucun cas installer, déplacer, démonter, modifier ou tenter de réparer le climatiseur.</b></p> <ul style="list-style-type: none"> <li>• Toute manipulation incorrecte du climatiseur pourrait provoquer un risque d'incendie, d'électrocution, de blessure ou de fuite d'eau, etc. Contacter un revendeur.</li> <li>• Si le cordon d'alimentation est endommagé, il doit être remplacé par le fabricant ou le service après-vente du fabricant pour éviter tout risque potentiel.</li> </ul>
	<p><b>Lors de l'installation, du déplacement ou de l'entretien de l'appareil, veiller à ce qu'aucune substance autre que le réfrigérant spécifié (R32) ne pénètre dans le circuit de réfrigération.</b></p> <ul style="list-style-type: none"> <li>• La présence d'une substance étrangère, comme de l'air dans le circuit, peut provoquer une augmentation anormale de la pression et causer une explosion, voire des blessures.</li> <li>• L'utilisation de réfrigérant autre que celui qui est spécifié pour le système provoquera une défaillance mécanique, un mauvais fonctionnement du système, ou une panne de l'appareil. Dans le pire des cas, la sécurité du produit pourrait être gravement mise en danger.</li> </ul>
	<p><b>Cet appareil n'est pas conçu pour être utilisé par des personnes (y compris des enfants) présentant des capacités physiques, sensorielles ou mentales réduites, ou manquant d'expérience et de connaissances, à moins qu'elles ne soient supervisées ou aient reçu des instructions relatives à l'utilisation de l'appareil par une personne responsable de leur sécurité.</b></p>
	<p><b>Les enfants doivent être surveillés de manière à ce qu'ils ne puissent pas jouer avec l'appareil.</b></p>

	<p><b>Ne jamais insérer le doigt ou tout autre objet dans les entrées ou sorties d'air.</b></p> <ul style="list-style-type: none"> <li>• La vitesse de rotation extrêmement rapide du ventilateur pendant le fonctionnement du climatiseur pourrait provoquer un accident.</li> </ul>
	<p><b>En cas d'anomalie (odeur de brûlé, etc.), arrêter le climatiseur et débrancher la fiche d'alimentation électrique ou couper le disjoncteur.</b></p> <ul style="list-style-type: none"> <li>• Si le climatiseur continue à fonctionner en présence d'une anomalie, une défaillance technique, un risque d'incendie ou d'électrocution ne sont pas à exclure. Dans ce cas, consulter un revendeur agréé.</li> </ul>
	<p><b>Si la fonction de refroidissement ou de chauffage du climatiseur est inopérante, cela peut indiquer la présence d'une fuite de réfrigérant. Si vous trouvez une fuite de réfrigérant, arrêtez l'utilisation, ventilez bien la pièce et consultez votre revendeur immédiatement. Si la réparation consiste à recharger l'appareil en réfrigérant, demandez conseil auprès d'un technicien responsable de l'entretien.</b></p> <ul style="list-style-type: none"> <li>• Le réfrigérant contenu dans le climatiseur n'est pas toxique. En règle générale, aucune fuite ne doit se produire. Toutefois, si le réfrigérant fuit et entre en contact avec une flamme ou une pièce chaude comme un radiateur-ventilateur, un chauffage au kérosène ou une cuisinière, il produira un gaz toxique et un incendie risque de se déclencher.</li> </ul>
	<p><b>L'utilisateur ne doit jamais procéder au nettoyage intérieur de l'unité interne. Si la partie intérieure de l'unité doit être nettoyée, contacter un revendeur.</b></p> <ul style="list-style-type: none"> <li>• L'utilisation d'un détergent inapproprié pourrait endommager les surfaces intérieures en plastique de l'unité et provoquer des fuites d'eau. Tout contact entre le détergent et les pièces électriques ou le moteur pourrait entraîner un dysfonctionnement, une émission de fumées, voire un incendie.</li> <li>• L'appareil doit être rangé dans une pièce ne contenant aucune source d'allumage continue (exemple : flammes nues, appareil à gaz ou chauffage électrique).</li> <li>• Sachez que les réfrigérants peuvent être inodores.</li> <li>• Ne faites usage d'aucun moyen visant à accélérer le processus de dégivrage ou à nettoyer l'appareil autre que ceux recommandés par le fabricant.</li> <li>• Ne percez pas et ne brûlez pas l'appareil.</li> </ul>
	<p><b>Si l'unité interne est connectée à l'unité externe de type multiple qui utilise le réfrigérant R32, veuillez consulter votre revendeur pour connaître l'espace au sol spécifié.</b></p>
	<p><b>Cet appareil est conçu pour être utilisé par des utilisateurs experts ou spécialement formés dans des ateliers, dans l'industrie légère ou des exploitations agricoles, ou pour une utilisation commerciale par des non-spécialistes.</b></p>

# CONSIGNES DE SECURITE

 <b>PRECAUTION</b>	
	<p><b>Ne pas toucher à l'entrée d'air ou aux ailettes en aluminium de l'unité interne/externe.</b></p> <ul style="list-style-type: none"> <li>• Risque de blessures.</li> </ul>
	<p><b>Ne vaporiser ni insecticide ni substance inflammable sur l'appareil.</b></p> <ul style="list-style-type: none"> <li>• Ceci pourrait provoquer un incendie ou une déformation de l'appareil.</li> </ul>
	<p><b>Ne pas exposer un animal domestique ou une plante d'intérieur directement sous le courant d'air pulsé.</b></p> <ul style="list-style-type: none"> <li>• Le bien-être des animaux et des plantes pourrait en être affecté.</li> </ul>
	<p><b>Ne placer ni appareil électrique ni meuble sous l'unité interne/externe.</b></p> <ul style="list-style-type: none"> <li>• De l'eau pourrait s'écouler de l'appareil et les endommager ou provoquer une panne de leur système.</li> </ul>
	<p><b>Ne jamais laisser le climatiseur posé sur un support endommagé.</b></p> <ul style="list-style-type: none"> <li>• Il pourrait tomber et provoquer un accident.</li> </ul>
	<p><b>Veiller à ne pas monter sur une surface instable pour allumer ou nettoyer le climatiseur.</b></p> <ul style="list-style-type: none"> <li>• Risque de chute et de blessures.</li> </ul>
	<p><b>Ne jamais tirer sur le cordon d'alimentation.</b></p> <ul style="list-style-type: none"> <li>• Le fil central du cordon d'alimentation pourrait se rompre et provoquer un incendie.</li> </ul>
	<p><b>Ne jamais recharger ou tenter d'ouvrir les piles et ne pas les jeter au feu.</b></p> <ul style="list-style-type: none"> <li>• Les piles pourraient fuir et présenter un risque d'incendie ou d'explosion.</li> </ul>
	<p><b>Ne pas faire fonctionner le climatiseur pendant plus de 4 heures avec un taux d'humidité important (80% HR ou plus), et/ou lorsqu'une porte ou une fenêtre est ouverte.</b></p> <ul style="list-style-type: none"> <li>• Ceci peut provoquer de la condensation à l'intérieur du climatiseur, qui risque de s'écouler et de mouiller ou d'endommager le mobilier.</li> <li>• La présence d'humidité dans le climatiseur peut contribuer à la croissance de certains champignons tels que la moisissure.</li> </ul>
	<p><b>Ne pas utiliser le climatiseur pour conserver des aliments, élever des animaux, faire pousser des plantes, ranger des outils de précision ou des objets d'art.</b></p> <ul style="list-style-type: none"> <li>• Leur qualité pourrait s'en ressentir, et le bien-être des animaux et des plantes pourrait en être affecté.</li> </ul>
	<p><b>Ne pas exposer des appareils à combustion directement sous la sortie d'air pulsé.</b></p> <ul style="list-style-type: none"> <li>• Une combustion imparfaite pourrait en résulter.</li> </ul>
	<p><b>Ne mettez jamais des piles dans la bouche pour quelque raison que ce soit pour éviter de les avaler par accident.</b></p> <ul style="list-style-type: none"> <li>• Le fait d'ingérer des piles peut entraîner un étouffement et/ou un empoisonnement.</li> </ul>
	<p><b>Avant de procéder au nettoyage du climatiseur, le mettre hors tension et débrancher la fiche d'alimentation électrique ou couper le disjoncteur.</b></p> <ul style="list-style-type: none"> <li>• La vitesse de rotation extrêmement rapide du ventilateur pendant le fonctionnement du climatiseur pourrait provoquer un accident.</li> </ul>
	<p><b>Si le climatiseur doit rester inutilisé pendant une période prolongée, débrancher la fiche d'alimentation électrique ou couper le disjoncteur.</b></p> <ul style="list-style-type: none"> <li>• Il pourrait s'encrasser et présenter un risque d'incendie ou d'électrocution.</li> </ul>
	<p><b>Remplacer les piles de la télécommande par des piles neuves du même type.</b></p> <ul style="list-style-type: none"> <li>• Ne jamais mélanger piles usagées et piles neuves ; ceci pourrait provoquer une surchauffe, une fuite ou une explosion.</li> </ul>
	<p><b>Si du liquide provenant des piles entre en contact avec la peau ou les vêtements, les rincer abondamment à l'eau claire.</b></p> <ul style="list-style-type: none"> <li>• Si du liquide alcalin entre en contact avec les yeux, les rincer abondamment à l'eau claire et contacter d'urgence un médecin.</li> </ul>
	<p><b>Si le climatiseur est utilisé conjointement avec un appareil à combustion, veiller à ce que la pièce soit parfaitement ventilée.</b></p> <ul style="list-style-type: none"> <li>• Une ventilation insuffisante pourrait provoquer un manque d'oxygène dans la pièce.</li> </ul>
	<p><b>Couper le disjoncteur par temps d'orage.</b></p> <ul style="list-style-type: none"> <li>• La foudre pourrait endommager le climatiseur.</li> </ul>
	<p><b>Si le climatiseur a été utilisé pendant plusieurs saisons consécutives, procéder à une inspection et à un entretien rigoureux en plus du nettoyage normal.</b></p> <ul style="list-style-type: none"> <li>• Une accumulation de saletés ou de poussière à l'intérieur du climatiseur peut être à l'origine d'une odeur désagréable, contribuer au développement de moisissures ou bloquer l'écoulement des condensats et provoquer une fuite d'eau de l'unité interne. Consulter un revendeur agréé pour procéder à une inspection et des travaux d'entretien nécessitant l'intervention de personnel qualifié et compétent.</li> </ul>

	<p><b>Ne pas actionner les commandes du climatiseur avec les mains mouillées.</b></p> <ul style="list-style-type: none"> <li>• Risque d'électrocution !</li> </ul>
	<p><b>Ne pas nettoyer le climatiseur avec de l'eau et ne placer ni vase ni verre d'eau dessus.</b></p> <ul style="list-style-type: none"> <li>• Ceci pourrait provoquer un risque d'incendie ou d'électrocution.</li> </ul>
	<p><b>Ne jamais marcher sur l'unité externe et ne rien poser dessus.</b></p> <ul style="list-style-type: none"> <li>• Risque de chute et de blessures.</li> </ul>





## IMPORTANT

Des filtres encrassés peuvent provoquer de la condensation dans le climatiseur, ce qui contribuera à la croissance de certains champignons tels que la moisissure. Il est donc recommandé de nettoyer les filtres à air toutes les 2 semaines.

Avant de démarrer l'opération, veillez à ce que les ailettes horizontales soient en position fermée. Si l'opération démarre lorsque les ailettes horizontales sont en position ouverte, il se pourrait qu'elles ne reviennent pas à la position correcte.

## A propos de l'installation

### AVERTISSEMENT

	<p><b>Consulter un revendeur agréé pour qu'il procède à l'installation du climatiseur.</b></p> <ul style="list-style-type: none"> <li>• L'utilisateur ne doit en aucun cas tenter d'installer le climatiseur lui-même ; seul du personnel qualifié et compétent est en mesure de le faire. Toute installation incorrecte du climatiseur pourrait être à l'origine de fuites d'eau et provoquer un risque d'incendie ou d'électrocution.</li> </ul>
	<p><b>Prévoir un circuit réservé à l'alimentation du climatiseur.</b></p> <ul style="list-style-type: none"> <li>• Dans le cas contraire, un risque de surchauffe ou d'incendie n'est pas à exclure.</li> </ul>
	<p><b>Ne pas installer l'appareil dans un endroit susceptible d'être exposé à des fuites de gaz inflammable.</b></p> <ul style="list-style-type: none"> <li>• L'accumulation de gaz autour de l'unité externe peut entraîner des risques d'explosion.</li> </ul>
	<p><b>Raccorder correctement le climatiseur à la terre.</b></p> <ul style="list-style-type: none"> <li>• Ne jamais raccorder le câble de terre à un tuyau de gaz, une évacuation d'eau, un paratonnerre ou un câble téléphonique de mise à la terre. Une mise à la terre incorrecte pourrait provoquer un risque d'incendie ou d'électrocution.</li> </ul>
 PRECAUTION	
	<p><b>Installer un disjoncteur de fuites à la terre selon l'endroit où le climatiseur sera monté (pièce humide par ex.).</b></p> <ul style="list-style-type: none"> <li>• L'absence de disjoncteur de fuites à la terre peut entraîner un risque d'électrocution.</li> </ul>
	<p><b>Veiller à ce que l'eau de vidange s'écoule correctement.</b></p> <ul style="list-style-type: none"> <li>• Si l'écoulement des condensats est bouché, l'eau de vidange risque de s'écouler de l'unité interne/externe et d'endommager le mobilier.</li> </ul>

#### En présence d'une situation anormale

Arrêter immédiatement le climatiseur et consulter un revendeur agréé.



# MISE AU REBUT



Fig. 1

Veillez prendre conseil après de votre revendeur avant de mettre ce produit au rebut.

## Remarque :

Ce symbole est utilisé uniquement pour les pays de l'UE. Ce symbole est conforme à la directive 2012/19/UE Article 14 Informations pour les utilisateurs et à l'Annexe IX, et/ou à la directive 2006/66/CE Article 20 Information de l'utilisateur final et à l'Annexe II.

Votre produit MITSUBISHI ELECTRIC est conçu et fabriqué avec des matériels et des composants de qualité supérieure qui peuvent être recyclés et/ou réutilisés. Ce symbole signifie que les équipements électriques et électroniques, les batteries et les accumulateurs, à la fin de leur durée de service, doivent être éliminés séparément des ordures ménagères.

Si un symbole chimique est imprimé sous le symbole (Fig. 1), il signifie que la batterie ou l'accumulateur contient une certaine concentration de métal lourd. Elle sera indiquée comme suit :

Hg : mercure (0,0005%), Cd : cadmium (0,002%), Pb : plomb (0,004%)

Dans l'Union Européenne, il existe des systèmes sélectifs de collecte pour les produits électriques et électroniques, les batteries et les accumulateurs usagés.

Nous vous prions donc de confier cet équipement, ces batteries et ces accumulateurs à votre centre local de collecte/recyclage.

Aidez-nous à conserver l'environnement dans lequel nous vivons !

Les machines ou appareils électriques et électroniques contiennent souvent des matières qui, si elles sont traitées ou éliminées de manière inappropriée, peuvent s'avérer potentiellement dangereuses pour la santé humaine et pour l'environnement. Cependant, ces matières sont nécessaires au bon fonctionnement de votre appareil ou de votre machine. Pour cette raison, il vous est demandé de ne pas vous débarrasser de votre appareil ou machine usagé avec vos ordures ménagères.

# NOMENCLATURE

## Unité interne

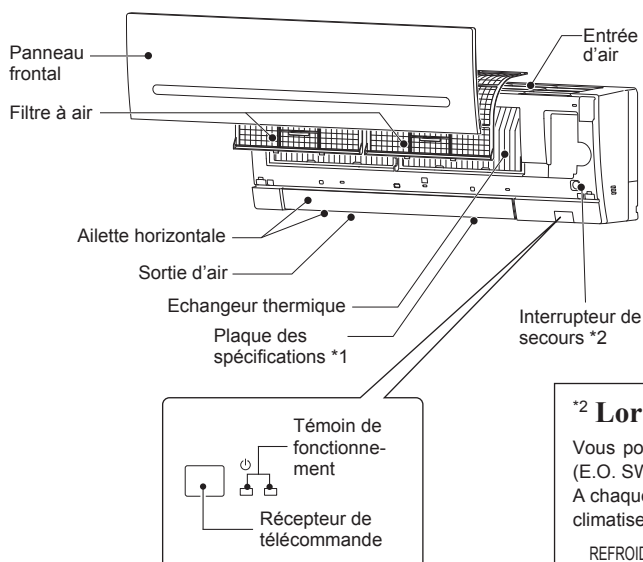

## Unité externe

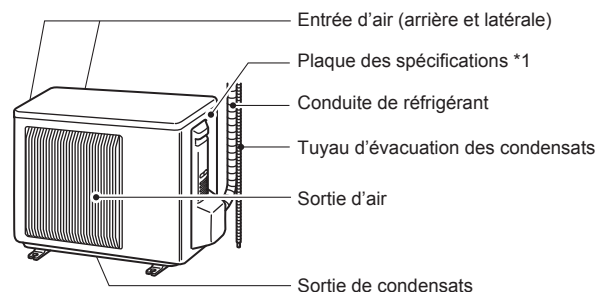

L'apparence des unités externes peut varier d'un modèle à l'autre.

\*1 L'année et le mois de fabrication sont indiqués sur la plaque des spécifications.

### \*2 Lorsqu'il est impossible d'utiliser la télécommande...

Vous pouvez lancer le fonctionnement d'urgence en appuyant sur l'interrupteur de secours (E.O. SW) de l'unité interne.

A chaque fois que vous appuyez sur l'interrupteur de secours (E.O. SW), le fonctionnement du climatiseur change dans l'ordre suivant :

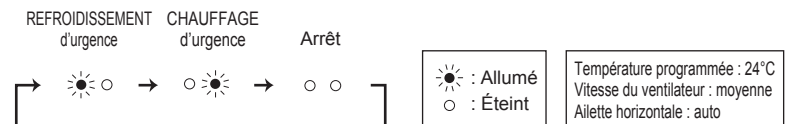

# PRÉPARATIF D'UTILISATION

**Avant la mise en marche :** insérez la fiche d'alimentation électrique dans la prise secteur et/ou enclenchez le disjoncteur.

## Insertion des piles dans la télécommande

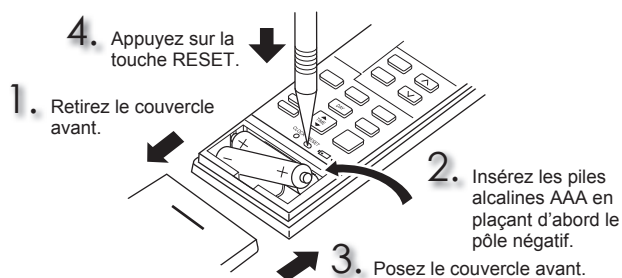

## Réglage de l'heure

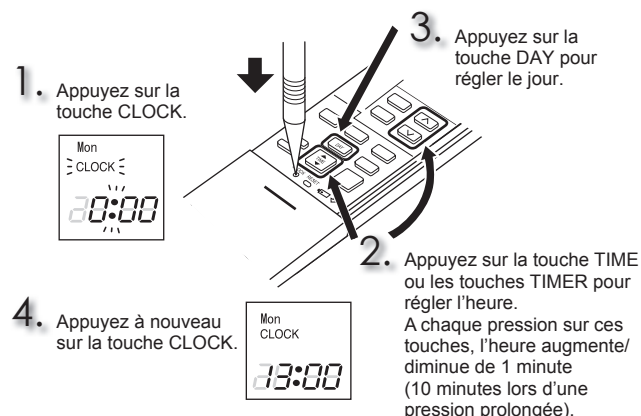

# PREPARATIF D'UTILISATION

## Télécommande

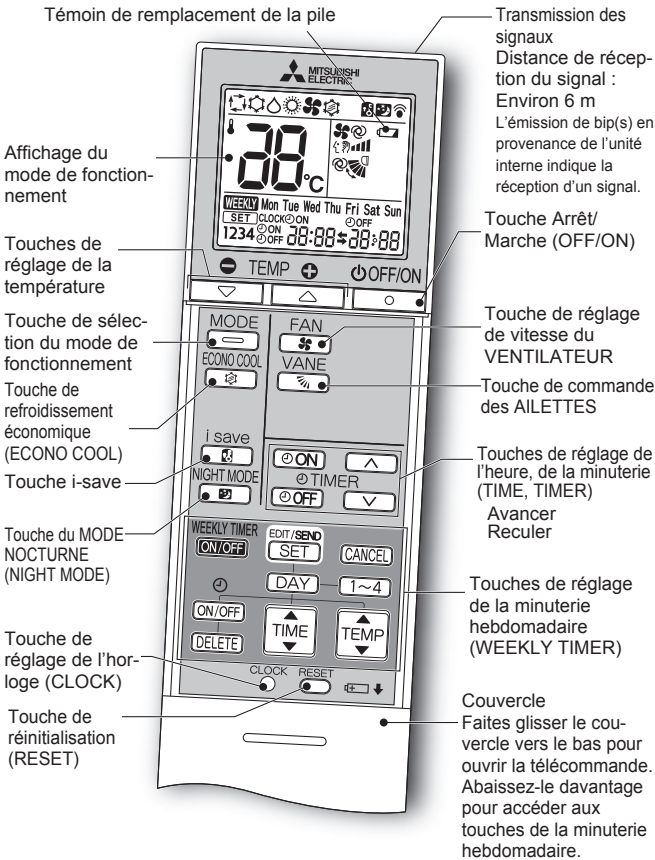

### Touche de réglage de l'heure, de la minuterie (TIME, TIMER) — Avancer Reculer

**[ON]** (Démarrage de la minuterie) : Le climatiseur démarrera (ON) à l'heure programmée.

**[OFF]** (Arrêt de la minuterie) : Le climatiseur s'arrêtera (OFF) à l'heure programmée.

Appuyez sur les touches **[▲]** (Augmenter) et **[▼]** (Diminuer) pour régler l'heure de la minuterie.

### Touches de réglage de la minuterie hebdomadaire (WEEKLY TIMER) —

Appuyez sur **[EDIT/SEND SET]** pour passer en mode de réglage de la minuterie hebdomadaire.

Appuyez sur **[DAY]** et sur **[1~4]** pour sélectionner le jour et le nombre.

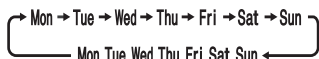

Appuyez sur **[ON/OFF]**, **[TIME]** et sur **[TEMP]** pour définir le mode Marche/Arrêt (ON/OFF), l'heure et la température.

Appuyez sur **[EDIT/SEND SET]** pour terminer et transmettre le réglage de la minuterie hebdomadaire.

Appuyez sur **[WEEKLY TIMER ON/OFF]** pour activer la minuterie hebdomadaire (ON). (**WEEKLY** s'allume.)

Appuyez à nouveau sur **[WEEKLY TIMER ON/OFF]** pour désactiver la minuterie hebdomadaire (OFF). (**WEEKLY** s'éteint.)

**[OFF/ON]**  
Touche Arrêt/Marche (OFF/ON)

**[MODE]**  
Touche de sélection du mode de fonctionnement

(AUTO) (REFROIDISSEMENT) (DESHUMIDIFICATION) (CHAUFFAGE) (VENTILATION)

**[▲]**  
Touches de réglage de la température

**[▼]**  
Chaque nouvelle pression sur ces touches vous permet d'augmenter ou de diminuer la température de 1°C.

**[FAN]**  
Touche de réglage de vitesse du VENTILATEUR

(AUTO) (Silencieux) (Faible) (Moy.) (Elevée) (Très élevée)

**[VANE]**  
Touche de commande du flux d'air haut-bas

(AUTO) (1) (2) (3) (4) (5) (OSCILLATION)

### Direction du flux d'air gauche-droite

Déplacez manuellement l'ailette verticale avant de faire fonctionner le climatiseur.

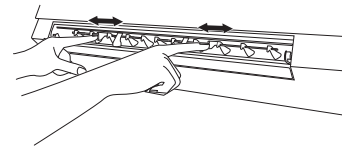

**[i save]**  
Touche i-save

Une fonction programmable simplifiée permet de rappeler les réglages favoris (présélections) à l'aide d'une simple pression sur la touche **[i save]**. Une nouvelle pression sur la touche permet de revenir instantanément au réglage précédent.

**[ECONO COOL]**  
Touche de refroidissement économique (ECONO COOL)

La température programmée et la direction du flux d'air sont automatiquement modifiées par le microprocesseur.

**[NIGHT MODE]**  
Touche du MODE NOCTURNE (NIGHT MODE)

Le fonctionnement en MODE NOCTURNE change la luminosité de l'indicateur de fonctionnement, désactive la tonalité et limite le niveau sonore de l'unité externe.

# NETTOYAGE

## Instructions :

- Coupez l'alimentation ou le disjoncteur avant de procéder au nettoyage du climatiseur.
- Veillez à ne pas toucher les parties métalliques avec les mains.
- N'utilisez ni benzine, ni diluant, ni poudre abrasive, ni insecticide.
- Utilisez uniquement un détergent doux dilué avec de l'eau.
- N'utilisez pas de brosse dure, d'éponge abrasive ou autre matériel analogue.
- Ne faites pas tremper l'ailette horizontale et ne la passez pas sous l'eau.
- N'utilisez pas d'eau dont la température est supérieure à 50°C.
- N'exposez pas les pièces aux rayons directs du soleil, à la chaleur ou à une flamme pour les faire sécher.
- N'exercez pas de force excessive sur le ventilateur, car cela pourrait l'endommager ou le casser.

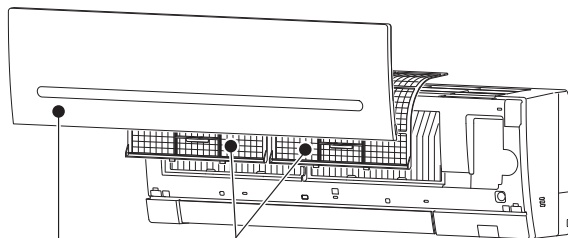

## Filtre à air

- **A nettoyer toutes les 2 semaines**
- Éliminez la saleté avec un aspirateur ou lavez le filtre à l'eau.
- Après lavage à l'eau, laissez bien sécher à l'ombre.

## ! Important

- **Nettoyer régulièrement les filtres pour obtenir des performances optimales et réduire la consommation d'électricité.**
- **Des filtres encrassés peuvent provoquer de la condensation dans le climatiseur, ce qui contribuera à la croissance de certains champignons tels que la moisissure. Il est donc recommandé de nettoyer les filtres à air toutes les 2 semaines.**

FR

## Panneau frontal

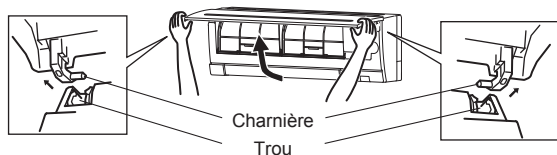

1. Soulevez le panneau frontal jusqu'à ce que vous entendiez un déclic.
2. Maintenez les charnières et tirez sur le panneau pour le retirer comme indiqué sur l'illustration ci-dessus.
  - Essuyez-le avec un chiffon doux et sec ou lavez-le à l'eau.
  - Ne le faites pas tremper dans l'eau pendant plus de deux heures.
  - Faites-le sécher correctement à l'ombre.
3. Reposez le panneau frontal en inversant les étapes de la procédure de dépose. Refermez correctement le panneau frontal et appuyez sur les repères indiqués par les flèches.

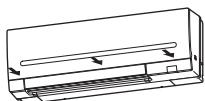

# FICHE TECHNIQUE

Modèle	Interne		MSZ-AP15VG		MSZ-AP20VG	
	Externe		—		MUZ-AP20VG	
Fonction			Refroidissement	Chauffage	Refroidissement	Chauffage
Alimentation	~ /N, 230 V, 50 Hz					
Puissance	kW		—		2,0	2,5
Entrée	kW		0,017		0,46	0,6
Poids	Interne	kg	8,2			
	Externe	kg	—			
Capacité de remplissage du réfrigérant (R32)	kg		—		0,55	
Code IP	Interne		IP 20			
	Externe		—		IP 24	
Pression de fonctionnement excessive autorisée	LP ps	MPa	2,77			
	HP ps	MPa	4,17			
Niveau sonore	Interne (Très élevée/ Elevé/Moyen/Faible/ Silencieux)		40/35/30/26/21	40/35/30/26/21	42/35/30/26/21	42/35/30/26/21
	Externe		—	—	47	48

FR

## Fiche technique de l'unité interne pour la multi-connexion RÈGLEMENT (UE) 2016/2281

Modèle	Interne			MSZ-AP15VG	MSZ-AP20VG
	Puissance	Refroidissement	Sensible	kW	1,27
Latente			kW	0,23	0,50
Chauffage		kW	1,70	2,30	
Entrée	kW			0,017	0,019
Niveau sonore (Niveau de puissance acoustique)	Très élevée/Elevé/ Moyen/Faible/Silencieux		dB(A)	59/50/45/41/36	60/50/45/41/36

### Gamme opérationnelle garantie

		Interne	Externe
		Refroidissement	Limite supérieure
Limite inférieure	21°C DB 15°C WB		-10°C DB —
Chauffage	Limite supérieure	27°C DB —	24°C DB 18°C WB
	Limite inférieure	20°C DB —	-15°C DB -16°C WB

DB: Bulbe sec  
WB: Bulbe humide

### Remarque :

- Rendement  
 Refroidissement — Interne : 27°C DB, 19°C WB  
 Externe : 35°C DB  
 Chauffage — Interne : 20°C DB  
 Externe : 7°C DB, 6°C WB
- Le modèle MSZ-AP15 ne possède pas de caractéristiques techniques relatives à une combinaison simple. Ce modèle interne concerne uniquement les climatiseurs multi-systèmes. Pour connaître les caractéristiques techniques des climatiseurs multi-systèmes, veuillez contacter votre revendeur et/ou consulter le catalogue.

# EN PRESENCE D'UNE PANNE POTENTIELLE

Dans les cas suivants, arrêtez le climatiseur et consultez votre revendeur.

- Si de l'eau s'écoule ou goutte de l'unité interne.
- Si le témoin de fonctionnement clignote.
- Si le disjoncteur saute régulièrement.
- L'unité interne peut ne pas recevoir les signaux de la télécommande dans une pièce dont le système d'éclairage est à lampes fluorescentes (à oscillateur intermittent, etc.).
- Le fonctionnement du climatiseur interfère avec la réception radio ou TV. Il peut s'avérer nécessaire de brancher un amplificateur sur l'appareil concerné.
- Si l'unité émet un bruit anormal.
- Si du réfrigérant fuit.

# VEILIGHEIDSVORSCHRIFTEN

## Betekenis van de pictogrammen op de binnenunit en/of buitenunit

	<b>WAARSCHUWING</b> (Brandgevaar)	Deze unit maakt gebruik van een brandbaar koelmiddel. Als er koelmiddel lekt en dit in contact komt met vuur of een warmtebron, ontstaat er een schadelijk gas en bestaat er brandgevaar.
	Lees de BEDIENINGSINSTRUCTIES zorgvuldig voor ingebruikname.	
	Onderhoudsmonteurs zijn verplicht om de BEDIENINGSINSTRUCTIES en de INSTALLATIEHANDLEIDING zorgvuldig te lezen voor ingebruikname.	
	Raadpleeg voor meer informatie de BEDIENINGSINSTRUCTIES, de INSTALLATIEHANDLEIDING en dergelijke.	

- Dit apparaat bevat draaiende delen en onderdelen die een elektrische schok kunnen veroorzaken. Lees daarom deze veiligheidsvoorschriften voor gebruik goed door.
- Neem de hier gegeven voorschriften en waarschuwingen in acht, want ze zijn belangrijk voor uw veiligheid.
- Bewaar deze handleiding als u haar gelezen hebt samen met de installatievoorschriften op een handige plaats voor latere raadpleging.

### Waarschuwingssymbolen en hun betekenis

- WAARSCHUWING:** Onjuist handelen kan ernstige gevaren opleveren, met een kans op zwaar letsel of overlijden.
- VOORZICHTIG:** Onjuist handelen kan afhankelijk van de omstandigheden ernstige gevaren opleveren.



### Overige waarschuwingssymbolen in deze handleiding



- : Beslist niet doen.
- : Volg altijd de aanwijzingen op.
- : Nooit uw vingers of iets anders hier in steken.
- : Ga niet op de binnen- of buitenunit staan en zet er geen voorwerpen op.
- : Gevaar voor elektrische schokken. Pas op.
- : Trek de stekker van het netsnoer uit het stopcontact.
- : Schakel de spanning uit.
- : Brandgevaar.

<b>WAARSCHUWING</b>	
	<p><b>Sluit het netsnoer niet aan op een tussengelegen stopcontact, gebruik geen verlengsnoer en sluit niet meerdere apparaten aan op één stopcontact.</b></p> <ul style="list-style-type: none"> <li>• Dit kan oververhitting, vuur of een elektrische schok veroorzaken.</li> </ul>
	<p><b>Zorg ervoor dat de stekker niet vuil is en steek hem goed in het stopcontact.</b></p> <ul style="list-style-type: none"> <li>• Een vuile stekker kan vuur of een elektrische schok veroorzaken.</li> </ul>
	<p><b>Bundel het netsnoer niet samen, trek niet aan het netsnoer, beschadig het netsnoer niet en wijzig niets aan het netsnoer. Stel het netsnoer niet bloot aan hitte of plaats er ook geen zware objecten op.</b></p> <ul style="list-style-type: none"> <li>• Dit kan vuur of een elektrische schok veroorzaken.</li> </ul>
	<p><b>Zet de netschakelaar niet UIT/AAN en maak de netsnoerstekker niet los en vast terwijl het apparaat in werking is.</b></p> <ul style="list-style-type: none"> <li>• Dit kan vonken veroorzaken waardoor er brand kan ontstaan.</li> <li>• Zorg ervoor dat u de netschakelaar UIT zet of de stekker losmaakt nadat u de binnenunit met de afstandsbediening UIT hebt gezet.</li> </ul>
	<p><b>Stel uw lichaam niet langdurig aan de directe koude luchtstroom bloot.</b></p> <ul style="list-style-type: none"> <li>• Dit kan schadelijk zijn voor uw gezondheid.</li> </ul>
	<p><b>De gebruiker mag de unit niet installeren, verplaatsen, demonteren, wijzigen of repareren.</b></p> <ul style="list-style-type: none"> <li>• Een airconditioner die verkeerd wordt bediend, kan brand, elektrische schokken, verwondingen, waterlekages, enz. veroorzaken.</li> <li>• Indien het netsnoer beschadigd is, moet het vervangen worden door de fabrikant of zijn serviceorganisatie om gevaar te vermijden.</li> </ul>
	<p><b>Zorg dat er niets anders dan het voorgeschreven koelmiddel R32 in het koelmiddelcircuit komt wanneer de airconditioner wordt geïnstalleerd, verplaatst of onderhouden.</b></p> <ul style="list-style-type: none"> <li>• De aanwezigheid van andere stoffen, zoals lucht, kan abnormale drukverhoging veroorzaken die kan leiden tot een explosie of lichamelijk letsel.</li> <li>• Als u een ander koelmiddel dan het voorgeschreven koelmiddel gebruikt, kan dit leiden tot mechanische storingen, systeemstoringen of uitval van de unit. In het slechtste geval kan de productveiligheid ernstig in het geding komen.</li> </ul>
	<p><b>Dit apparaat is niet bedoeld voor gebruik door personen (waaronder kinderen) met verminderde lichamelijke, zintuiglijke of geestelijke vermogens of zonder de vereiste ervaring en kennis, tenzij zij onder toezicht staan van een persoon die verantwoordelijk is voor hun veiligheid of als zij met betrekking tot het gebruik van het apparaat zijn geïnstrueerd door een dergelijke persoon.</b></p>
	<p><b>Toezicht op kinderen is vereist om te zorgen dat zij niet met het apparaat spelen.</b></p>

	<p><b>Steek geen vingers, een stok of andere objecten in de luchtinlaat of -uitlaat.</b></p> <ul style="list-style-type: none"> <li>• U kunt gewond raken omdat de ventilator tijdens het gebruik met hoge snelheid ronddraait.</li> </ul>
	<p><b>Zet de airconditioner uit en maak de stekker los of zet de netschakelaar UIT als er zich een abnormale situatie (bijv. brandlucht) voordoet.</b></p> <ul style="list-style-type: none"> <li>• Als het apparaat tijdens een abnormale situatie in werking blijft, kan dit een storing, vuur of een elektrische schok veroorzaken. Raadpleeg in dit geval uw leverancier.</li> </ul>
	<p><b>Als de airconditioner niet koelt of verwarmt, is het mogelijk dat er koelmiddel lekt. Als er koelmiddel lekt, zet u de airconditioner uit, ventileert u de kamer goed en raadpleegt u onmiddellijk uw leverancier. Verzoek de servicemonteur om meer informatie als het koelmiddel in de unit moet worden vervangen.</b></p> <ul style="list-style-type: none"> <li>• Het in de airconditioner gebruikte koelmiddel is niet schadelijk. Normaal gesproken lekt het niet. Als er echter koelmiddel lekt en dit in contact komt met vuur of een warmtebron, zoals een ventilatorverwarming, petroleumkachel of fornuis, ontstaat er een schadelijk gas en bestaat er brandgevaar.</li> </ul>
	<p><b>De gebruiker mag de binnenkant van de binnenunit nooit schoonmaken. Neem contact op met uw dealer als de binnenkant van de unit moet worden schoongemaakt.</b></p> <ul style="list-style-type: none"> <li>• Ongeschikte reinigingsmiddelen kunnen kunststof onderdelen in de unit beschadigen waardoor er water kan gaan lekken. Als reinigingsmiddelen in contact komen met elektrische onderdelen of de motor, kan er een storing of de unit optreden, of kan er rook of brand ontstaan.</li> <li>• Het apparaat moet zich in een kamer bevinden zonder continue functionerende ontstekingsbronnen (zoals open vuur, een functionerend gastoestel of een functionerende elektrische kachel).</li> <li>• Houd er rekening mee dat koelmiddelen geurloos kunnen zijn.</li> <li>• Gebruik geen middelen om het ontdooingsproces te versnellen of het apparaat te reinigen die niet zijn aanbevolen door de fabrikant.</li> <li>• Niet doorboren of verbranden.</li> </ul>
	<p><b>Als de binnenunit is aangesloten op de multi-buitenunit die gebruikmaakt van R32-koelmiddel, vraag dan uw dealer hoeveel vloeroppervlak nodig is.</b></p>
	<p><b>Dit toestel is bedoeld voor gebruik door deskundige of getrainde gebruikers in winkels, in de lichte industrie en op boerderijen, of voor commercieel gebruik door leken.</b></p>

# VEILIGHEIDSVOORSCHRIFTEN

 <b>VOORZICHTIG</b>	
	<p><b>Raak de luchtinlaat of de aluminium koelribben van de binnenunit/buitenunit niet aan.</b></p> <ul style="list-style-type: none"> <li>• U kunt hierdoor gewond raken.</li> </ul>
	<p><b>Gebruik geen insecticiden of brandbare sprays op de unit.</b></p> <ul style="list-style-type: none"> <li>• Dit kan brand of vervorming van de unit veroorzaken.</li> </ul>
	<p><b>Stel huisdieren of kamerplanten niet aan de directe luchtstroom bloot.</b></p> <ul style="list-style-type: none"> <li>• Huisdieren of planten kunnen hierdoor verwondingen oplopen.</li> </ul>
	<p><b>Plaats geen andere elektrische apparaten of meubels onder de binnen- of buitenunit.</b></p> <ul style="list-style-type: none"> <li>• Er kan water uit de unit druppelen. Dit kan schade of een defect veroorzaken.</li> </ul>
	<p><b>Zet de unit niet op een beschadigde montagestandaard.</b></p> <ul style="list-style-type: none"> <li>• De unit kan vallen waardoor u gewond kunt raken.</li> </ul>
	<p><b>Ga niet op een onstabiele verhoging staan om de unit in werking te zetten of te reinigen.</b></p> <ul style="list-style-type: none"> <li>• U kunt gewond raken als u er af valt.</li> </ul>
	<p><b>Trek niet aan het netsnoer zelf.</b></p> <ul style="list-style-type: none"> <li>• Als u eraan trekt, kan een deel van de draad breken waardoor er oververhitting of vuur kan ontstaan.</li> </ul>
	<p><b>Laad de batterijen niet op, haal ze niet uit elkaar en gooi ze niet in een vuur.</b></p> <ul style="list-style-type: none"> <li>• Batterijen kunnen hierdoor gaan lekken en brand of een explosie veroorzaken.</li> </ul>
	<p><b>Zet de unit niet langer dan 4 uur aan als er sprake is van hoge luchtvochtigheid (RL 80% of meer) en/of bij geopende buitendeuren of ramen.</b></p> <ul style="list-style-type: none"> <li>• Dit kan leiden tot de condensatie van water in de airconditioner en dit water kan naar beneden druppelen en het meubilair nat maken of beschadigen.</li> <li>• Het gecondenseerde water in de airconditioner kan leiden tot de groei van fungi zoals schimmels.</li> </ul>
	<p><b>Gebruik de unit niet voor speciale doeleinden, zoals het opslaan van voedsel, het fokken van dieren, het kweken van planten of het conserveren van precisie-apparatuur of kunstobjecten.</b></p> <ul style="list-style-type: none"> <li>• De kwaliteit van het voedsel kan hierdoor minder worden, of dieren en planten kunnen hieronder lijden.</li> </ul>
	<p><b>Stel verbrandingsapparaten niet aan directe luchtstroom bloot.</b></p> <ul style="list-style-type: none"> <li>• Dit kan leiden tot niet volledige verbranding.</li> </ul>
	<p><b>Stop nooit batterijen in uw mond om inslikking te voorkomen.</b></p> <ul style="list-style-type: none"> <li>• Het inslikken van batterijen kan verstikking of vergiftiging veroorzaken.</li> </ul>
	<p><b>Schakel de unit UIT en maak de stekker los of zet de netschakelaar UIT voordat u de unit gaat reinigen.</b></p> <ul style="list-style-type: none"> <li>• De ventilator in de unit draait met hoge snelheid rond en kan u verwonden.</li> </ul>
	<p><b>Als u de unit lange tijd niet gebruikt, maak dan de stekker los of zet de netschakelaar UIT.</b></p> <ul style="list-style-type: none"> <li>• In de unit hoopt zich vuil op waardoor deze oververhit kan raken of er vuur kan ontstaan.</li> </ul>
	<p><b>Vervang alle batterijen van de afstandsbediening door nieuwe van hetzelfde type.</b></p> <ul style="list-style-type: none"> <li>• Als u nieuwe en oude batterijen tegelijkertijd gebruikt, kan de unit oververhit raken, kunnen de batterijen gaan lekken of een explosie veroorzaken.</li> </ul>
	<p><b>Als er batterijzuren op uw huid of kleding terechtkomen, was dan uw huid en kleding grondig met schoon water.</b></p> <ul style="list-style-type: none"> <li>• Als er batterijzuur in uw ogen komt, was uw ogen dan grondig met schoon water en neem onmiddellijk contact op met uw huisarts.</li> </ul>
	<p><b>Zorg ervoor dat de ruimte goed geventileerd is als de unit tegelijkertijd met verbrandingsapparatuur wordt gebruikt.</b></p> <ul style="list-style-type: none"> <li>• Onvoldoende ventilatie kan leiden tot zuurstoftekort.</li> </ul>
	<p><b>Zet de netschakelaar UIT als u onweer hoort en de bliksem zou kunnen inslaan.</b></p> <ul style="list-style-type: none"> <li>• De unit kan beschadigd raken als de bliksem inslaat.</li> </ul>
	<p><b>Als de airconditioner meerdere seizoenen achterelkaar is gebruikt, voer dan naast de gebruikelijke reiniging ook inspectie en onderhoud uit.</b></p> <ul style="list-style-type: none"> <li>• Vuil of stof in de unit kan een onaangename geur veroorzaken, leiden tot groei van fungi zoals schimmels, of het afvoer kanaal verstoppen waardoor er water uit de binnenunit kan lekken. Raadpleeg uw leverancier voor inspectie en onderhoud waarvoor specialistische kennis en vaardigheden vereist zijn.</li> </ul>

	<p><b>Bedien geen schakelaars met natte handen.</b></p> <ul style="list-style-type: none"> <li>• Dit kan een elektrische schok veroorzaken.</li> </ul>
	<p><b>Reinig de airconditioner niet met water of zet geen object dat water bevat, zoals een bloemenvaas, op de airconditioner.</b></p> <ul style="list-style-type: none"> <li>• Dit kan vuur of een elektrische schok veroorzaken.</li> </ul>
	<p><b>Stap niet op de buitenunit of zet geen object op de buitenunit.</b></p> <ul style="list-style-type: none"> <li>• U kunt gewond raken als u of het object valt.</li> </ul>

## **BELANGRIJK**

Vuile filters veroorzaken condensatie van water in de airconditioner en dit kan leiden tot de groei van fungi zoals schimmels. Het wordt aangeraden om de luchtfilters elke 2 weken te reinigen.

Voordat u het apparaat inschakelt, zorg ervoor dat de horizontale schoepen in de gesloten stand staan. Als u het apparaat inschakelt terwijl de horizontale schoepen in de open stand staan, kunnen zij mogelijk niet terug naar de correcte stand.

## Voor het installeren

### **WAARSCHUWING**

	<p><b>Raadpleeg uw leverancier voor de installatie van de airconditioner.</b></p> <ul style="list-style-type: none"> <li>• De gebruiker mag de airconditioner niet installeren omdat dit specialistische kennis en vaardigheden vereist. Een verkeerd geïnstalleerde airconditioner kan waterlekage, vuur of een elektrische schok veroorzaken.</li> </ul>
	<p><b>Zorg voor een aparte groep waar alleen de airconditioner op wordt aangesloten.</b></p> <ul style="list-style-type: none"> <li>• Als u geen aparte groep gebruikt, kan dit oververhitting of vuur veroorzaken.</li> </ul>
	<p><b>Installeer het apparaat niet op plaatsen waar ontvlambaar gas zou kunnen lekken.</b></p> <ul style="list-style-type: none"> <li>• Gelekt gas dat zich rond de airconditioner verzamelt, kan een explosie veroorzaken.</li> </ul>
	<p><b>Aard de airconditioner.</b></p> <ul style="list-style-type: none"> <li>• Sluit de aardkabel niet aan op een gasleiding, waterleiding, bliksemafleider of aardkabel van de telefoon. Onjuist aangesloten aardkabels kunnen een elektrische schok veroorzaken.</li> </ul>

### **VOORZICHTIG**

	<p><b>Afhankelijk van de installatieplaats van de airconditioner (zoals ruimtes met een hoge luchtvochtigheid) installeert u een aardlekschakelaar.</b></p> <ul style="list-style-type: none"> <li>• Het ontbreken van een aardlekschakelaar kan leiden tot een elektrische schok.</li> </ul>
	<p><b>Zorg ervoor dat het afvoerwater op de juiste manier wordt afgevoerd.</b></p> <ul style="list-style-type: none"> <li>• Als het afvoer kanaal niet goed is geïnstalleerd, kan er water uit de binnen-/buitenunit druppelen waardoor het meubilair nat of beschadigd kan worden.</li> </ul>

#### In geval van abnormale situaties

Zet de airconditioner onmiddellijk uit en raadpleeg uw leverancier.

# WEGGOOIEN



Fig. 1

Raadpleeg uw leverancier als u het apparaat wilt weggoien.

## Opmerking:

Dit symbool geldt alleen voor EU-landen. Dit symbool wordt gebruikt overeenkomstig richtlijn 2012/19/EU, artikel 14 "Informatie voor de gebruikers" en Bijlage IX en/of richtlijn 2006/66/EG, artikel 20 "Informatie voor de eindgebruikers" en Bijlage II.

Mitsubishi Electric producten zijn ontwikkeld en gefabriceerd uit eerste kwaliteit materialen. De onderdelen kunnen worden gerecycled en/of worden hergebruikt.

Het symbool betekent dat de elektrische en elektronische onderdelen, batterijen en accu's op het einde van de gebruiksduur gescheiden van het huishoudelijk afval moeten worden ingezameld.

Wanneer er onder het symbool (Fig. 1) een chemisch symbool staat gedrukt, betekent dit dat de batterij of accu zware metalen in een bepaalde concentratie bevat. Dit wordt als volgt aangeduid:

Hg: kwik (0,0005%), Cd: cadmium (0,002%), Pb: lood (0,004%)

In de Europese Unie worden elektrische en elektronische producten, batterijen en accu's afzonderlijk ingezameld.

Breng deze apparatuur, batterijen en accu's dan naar het gemeentelijke afvalinzamelingspunt.

Help ons mee het milieu te beschermen!

# NAAM VAN ELK ONDERDEEL

## Binnenunit

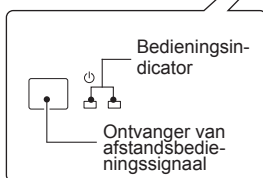
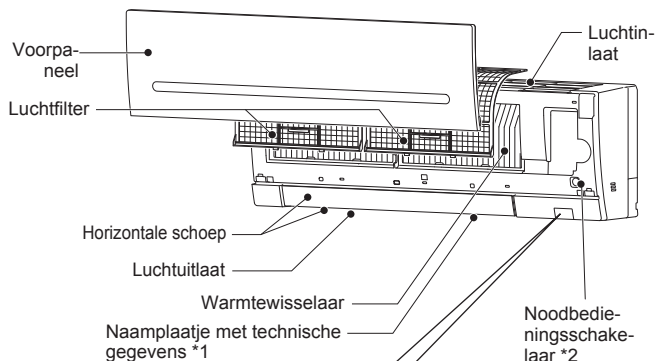

## Buitenunit

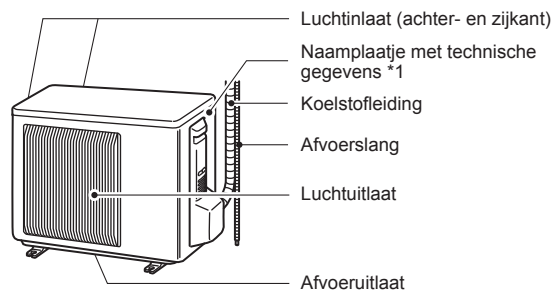

De buitenunits kunnen uiterlijk verschillen.

\*1 Het jaar en de maand van vervaardiging zijn aangegeven op het naamplaatje met technische gegevens.

## \*2 Als de afstandsbediening niet kan worden gebruikt...

U kunt de noodbediening activeren door de noodbedieningsschakelaar (E.O. SW) op de binnenunit in te drukken.

Als u de noodbedieningsschakelaar (E.O. SW) indrukt, wijzigen de werkingsstanden in de volgende volgorde:

Emergency COOL (noodkoeling)    Emergency HEAT (noodverwarming)    Stop

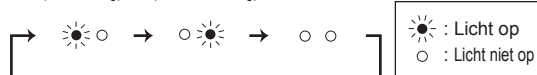

Ingestelde temperatuur: 24°C  
Ventilatorsnelheid: Medium  
Horizontale schoep: Auto

# UIT TE VOEREN HANDELINGEN VOOR INGEBRUIKNAME

Voor ingebruikname: Steek de stekker in het stopcontact en/of schakel de netschakelaar in.

## De batterijen in de afstandsbediening plaatsen

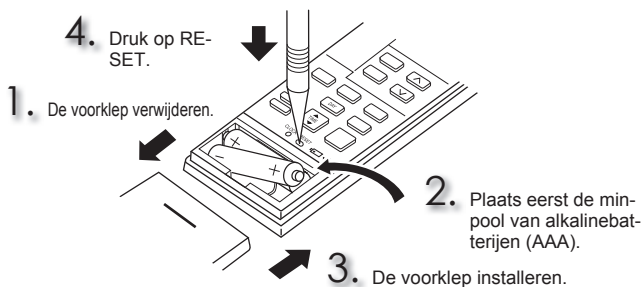

## De huidige tijd instellen

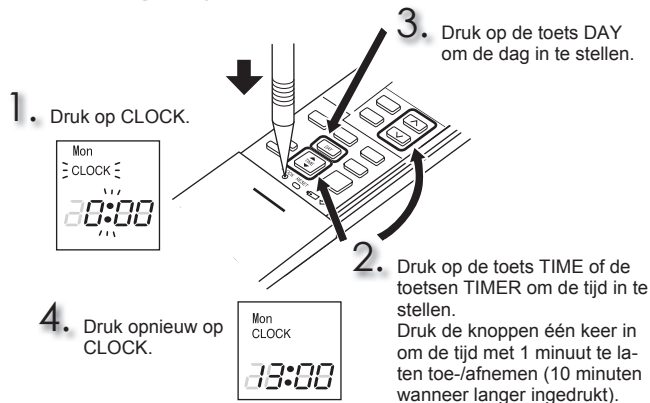

# UIT TE VOEREN HANDELINGEN VOOR INGEBRUIKNAME

## Afstandsbediening

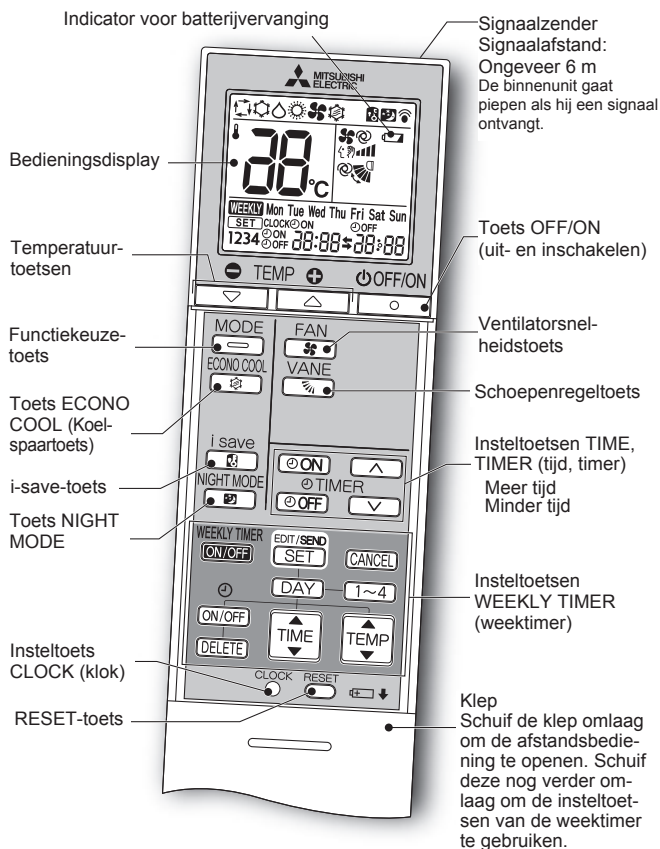

OFF/ON  
 Toets OFF/ON (uit- en inschakelen)

MODE  
 Functiekeuzetoets

Temp  
 Temperatuurtoetsen  
 De temperatuur stijgt of daalt met 1°C als u de knop indrukt.

FAN  
 Ventilatorsnelheidstoets

VANE  
 Regeltoets luchtstroom omhoog-omlaag

### Luchtstroomrichting links/rechts

Verplaats de verticale schoep handmatig voordat u de unit start.

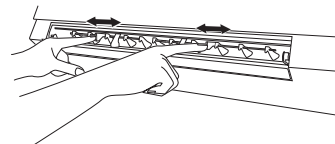

## Insteltoets TIME, TIMER (tijd, timer)

Meer tijd Minder tijd

(ON-timer) : De airconditioner wordt op de ingestelde tijd ingeschakeld (ON).

(OFF-timer): De airconditioner wordt op de ingestelde tijd uitgeschakeld (OFF).

Druk op (Meer tijd) en (Minder tijd) om de tijd van de timer in te stellen.

## Insteltoetsen WEEKLY TIMER (weektimer)

Druk op om de instellingsstand van de weektimer te openen.

Druk op en om een dag (of dagen) en nummer voor de instelling te selecteren.

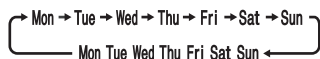

Druk op , en om ON/OFF, tijd en temperatuur in te stellen.

Druk op om de instelling van de weektimer te voltooien en over te brengen.

Druk op om de weektimer in te schakelen (ON). ( WEEKLY gaat branden.)

Druk nogmaals op om de weektimer uit te schakelen (OFF). ( WEEKLY gaat uit.)

i save  
 i-save-toets

Met een vereenvoudigde terugzetfunctie kunt u door een keer op de -toets te drukken de voorkeursinstelling (vooraf ingesteld) oproepen. Druk de toets opnieuw in en u gaat meteen terug naar de vorige instelling.

ECONO COOL  
 Toets ECONO COOL (Koel spaartoets)

De microprocessor wijzigt de ingestelde temperatuur en de luchtstroomrichting automatisch.

NIGHT MODE  
 Toets NIGHT MODE

Met de NIGHT MODE wijzigt u de helderheid van de bedieningsindicator, schakelt u de pieptoon uit en beperkt u het geluidsniveau van de buitenunit.



# REINIGEN

## Instructies:

- Schakel de stroomvoorziening of de netschakelaar uit voordat u begint met reinigen.
- Raak de metalen onderdelen niet met uw handen aan.
- Gebruik geen benzine, verdunner, schuurpoeder of insecticide.
- Gebruik alleen verdunde, milde reinigingsmiddelen.
- Gebruik geen harde borstel, schuursponsje of iets dergelijks.
- Laat de horizontale schoep niet langdurig in vloeistof ondergedompeld en spoel deze schoep niet af.
- Gebruik geen water dat warmer is dan 50°C.
- Stel onderdelen om deze te drogen, niet aan direct zonlicht, hitte of vlammen bloot.
- Oefen niet te veel kracht op de ventilator uit, want hierdoor kunnen barsten of breuken ontstaan.

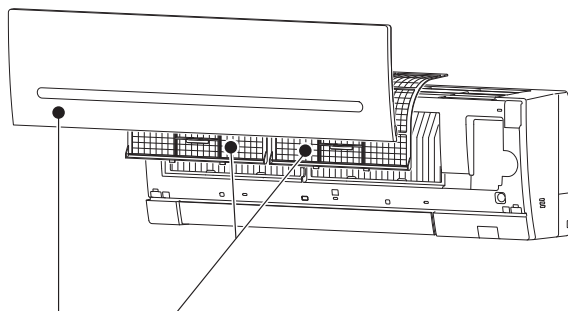

## Luchtfilter

- **Elke twee weken reinigen**
- Verwijder vuil met een stofzuiger of spoel het af met water.
- Laat het filter na het spoelen goed drogen in de schaduw.

## ! Belangrijk

- **Reinig de filters regelmatig voor de beste prestaties en voor energiebesparing.**
- **Vuile filters veroorzaken condensatie van water in de airconditioner en dit kan leiden tot de groei van fungi zoals schimmels. Het wordt aangeraden om de luchtfilters elke 2 weken te reinigen.**

NL

## Voorpaneel

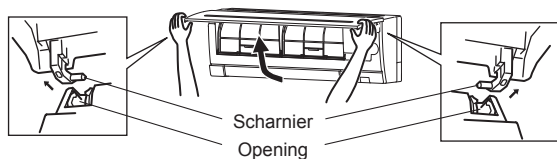

1. Til het voorpaneel op totdat u een "klik" hoort.
2. Houd de scharnieren vast en trek het voorpaneel los zoals is afgebeeld in bovenstaande afbeelding om het te verwijderen.
  - Veeg schoon met een zachte droge doek of spoel het af met water.
  - Dompel het voorpaneel niet langer dan twee uur in water onder.
  - Goed laten drogen in de schaduw.
3. Installeer het voorpaneel door de verwijderingsprocedure in omgekeerde volgorde uit te voeren. Sluit het voorpaneel goed en druk op de met pijlen aangegeven plaatsen.

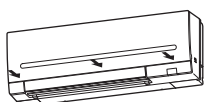

# TECHNISCHE GEGEVENS

Model	Binnen		MSZ-AP15VG		MSZ-AP20VG	
	Buiten		—		MUZ-AP20VG	
Functie			Koelen	Verwarmen	Koelen	Verwarmen
Stroomvoorziening			~ /N, 230 V, 50 Hz			
Capaciteit	kW		—		2,0	2,5
Invoer	kW		0,017		0,46	0,6
Gewicht	Binnen	kg	8,2			
	Buiten	kg	—		31	
Hoeveelheid koelmiddel (R32)	kg		—		0,55	
IP-waarde	Binnen			IP 20		
	Buiten			IP 24		
Toelaatbare maximale bedrijfsdruk	Inlaatzijde	MPa	2,77			
	Uitlaatzijde	MPa	4,17			
Geluidsniveau	Binnen (Superhoog/Hoog/Medium/Laag/Stil)	dB(A)	40/35/30/26/21	40/35/30/26/21	42/35/30/26/21	42/35/30/26/21
	Buiten	dB(A)	—		47	48

## Technische gegevens voor binnen bij multi-aansluiting VERORDENING (EU) 2016/2281

Model	Binnen		MSZ-AP15VG	MSZ-AP20VG	
Capaciteit	Koelen	Waarneembaar	kW	1,27	1,50
		Latent	kW	0,23	0,50
	Verwarmen	kW	1,70	2,30	
Invoer			kW	0,017	0,019
Geluidsniveau (Geluidsvermogensniveau)	Superhoog/Hoog/Medium/Laag/Stil		dB(A)	59/50/45/41/36	60/50/45/41/36

## Gegarandeerd werkbereik

		Binnen	Buiten
Koelen	Bovengrens	32°C DB 23°C WB	46°C DB —
	Ondergrens	21°C DB 15°C WB	-10°C DB —
Verwarmen	Bovengrens	27°C DB —	24°C DB 18°C WB
	Ondergrens	20°C DB —	-15°C DB -16°C WB

DB: Droge temperatuur  
WB: Natte temperatuur

## Opmerking:

- Temperatuurwaarden  
Koelen — Binnen: 27°C DB, 19°C WB  
Buiten: 35°C DB  
Verwarmen — Binnen: 20°C DB  
Buiten: 7°C DB, 6°C WB
- Voor de MSZ-AP15 zijn er geen gegevens als losse combinatie. Deze binnenunit is uitsluitend bedoeld voor een multisysteem-airconditioner. Neem contact op met uw dealer voor de gegevens van het multisysteem en/of raadpleeg de catalogus.

# OPLOSSEN VAN PROBLEMEN

## Zet in de volgende gevallen de airconditioner uit en raadpleeg uw leverancier.

- Wanneer water uit de binnenunit lekt of druppelt.
- Wanneer de bedieningsindicator knippert.
- Wanneer de netschakelaar vaak uit gaat.
- De signalen van de afstandsbediening worden mogelijk niet goed ontvangen in een ruimte waar TL-verlichting (bijv. van het invertertype) wordt gebruikt.
- De werking van de airconditioner stoort de radio- en tv-ontvangst. Voor het betreffende apparaat kan een antenneversterker nodig zijn.
- Wanneer er een abnormaal geluid te horen is.
- Wanneer een koelmiddellekkage wordt geconstateerd.

# MEDIDAS DE SEGURIDAD

## Significado de los símbolos que aparecen en la unidad interior y/o en la unidad exterior

	<b>ATENCIÓN</b> (Riesgo de incendio)	Esta unidad utiliza refrigerante inflamable. Si hay fugas de refrigerante y éste entra en contacto con fuego o con fuentes de calor, se generarán gases perjudiciales y puede causarse un incendio.
		Lea detenidamente el MANUAL DE INSTRUCCIONES antes de utilizar el equipo.
		El personal de mantenimiento deberá leer detenidamente el MANUAL DE INSTRUCCIONES y el MANUAL DE INSTALACIÓN antes de utilizar el equipo.
		Encontrará más información en el MANUAL DE INSTRUCCIONES, en el MANUAL DE INSTALACIÓN y en documentos similares.

- Puesto que este producto tiene piezas rotatorias y piezas que pueden provocar descargas eléctricas, lea atentamente las "Medidas de seguridad" antes de usarlo.
- Tome las precauciones aconsejadas en este manual, ya que son importantes para una utilización segura del producto.
- Después de leer este manual, guárdelo a mano junto con el manual de instalación para poder recurrir a él con facilidad.

### Indicaciones y sus significados

- ATENCIÓN** : Una manipulación incorrecta podría conllevar con toda probabilidad un peligro grave, por ejemplo, de muerte o de heridas graves.
- CUIDADO** : Una manipulación incorrecta podría conllevar, según las condiciones, un peligro grave.

### Símbolos utilizados en este manual y su significado



- : Asegúrese de no hacerlo.
- : Siga las instrucciones estrictamente.
- : No introduzca nunca los dedos ni objetos, etc.
- : No se suba a la unidad interior/exterior ni ponga nada encima.
- : Peligro de descarga eléctrica. Tenga cuidado.
- : Asegúrese de desconectar el enchufe de alimentación de la toma de corriente.
- : Asegúrese de desconectar la corriente.
- : Riesgo de incendio.



ES

<b>ATENCIÓN</b>	
	<p><b>No conecte el cable de alimentación a un punto intermedio; utilice una alargadera o conecte varios dispositivos a una sola toma de CA.</b></p> <ul style="list-style-type: none"> <li>• Podría causar sobrecalentamiento, fuego o descarga eléctrica.</li> </ul>
	<p><b>Asegúrese que el enchufe no tiene polvo e insértelo de forma segura en la toma de corriente.</b></p> <ul style="list-style-type: none"> <li>• Si el enchufe está sucio puede provocar fuego o una descarga eléctrica.</li> </ul>
	<p><b>No enrolle, cambie, dañe ni tire del cable de alimentación, y no aplique calor ni coloque objetos pesados sobre el mismo.</b></p> <ul style="list-style-type: none"> <li>• Podría causar fuego o una descarga eléctrica.</li> </ul>
	<p><b>No accione el disyuntor OFF/ON ni desconecte/conecte el enchufe de alimentación durante el funcionamiento.</b></p> <ul style="list-style-type: none"> <li>• Podría generar chispas y originar un fuego.</li> <li>• Una vez que la se apaga la unidad interior con el controlador remoto, asegúrese de que coloca el disyuntor en OFF o que desconecta el enchufe de alimentación.</li> </ul>
	<p><b>Evite la exposición directa de la piel al aire frío durante un periodo de tiempo prolongado.</b></p> <ul style="list-style-type: none"> <li>• Puede ser perjudicial para la salud.</li> </ul>
	<p><b>El usuario no debe instalar, cambiar de sitio, desmontar, alterar ni reparar la unidad.</b></p> <ul style="list-style-type: none"> <li>• Si no se maneja correctamente, el acondicionador de aire puede causar fuego, descarga eléctrica, lesiones, escape de agua, etc. Consulte con su distribuidor.</li> <li>• Si el cable de alimentación está dañado, deberá ser sustituido por el fabricante o su agente de mantenimiento para evitar cualquier riesgo.</li> </ul>
	<p><b>Al instalar, reubicar o reparar la unidad, asegúrese de que en el circuito de refrigeración no entra ninguna otra sustancia que no sea el refrigerante especificado (R32).</b></p> <ul style="list-style-type: none"> <li>• La presencia de cualquier otra sustancia extraña, como aire por ejemplo, puede provocar una elevación anómala de la presión, una explosión o daños corporales.</li> <li>• El uso de un refrigerante distinto al especificado por el sistema ocasionará fallos mecánicos, malfuncionamiento del sistema o averías en la unidad. En el peor de los casos, esto podría llegar a ser un serio impedimento para garantizar el uso seguro del producto.</li> </ul>
	<p><b>Este aparato no debe ser utilizado por personas (incluidos niños) que presenten una discapacidad física, sensorial o mental así como aquellos que dispongan de la experiencia o el conocimiento, a menos que lo hagan bajo la supervisión o instrucción relativa al uso del aparato por una persona responsable de su seguridad.</b></p>
	<p><b>Se debe supervisar a los niños para garantizar que no jueguen con el aparato.</b></p>

	<p><b>No introduzca los dedos, palos, etc. en las entradas/salidas de aire.</b></p> <ul style="list-style-type: none"> <li>• Podría causar daños, puesto que el ventilador del interior gira a alta velocidad durante el funcionamiento.</li> </ul>
	<p><b>En caso de que se produzca una condición anómala (como olor a quemado), pare el aparato y desconecte el enchufe de alimentación o coloque el disyuntor en OFF.</b></p> <ul style="list-style-type: none"> <li>• Si se prolonga el funcionamiento en la condición anómala puede producirse un fallo, fuego o una descarga eléctrica. En tal caso, consulte a su distribuidor.</li> </ul>
	<p><b>Cuando el acondicionador de aire no enfría o no calienta, es posible que haya una fuga del refrigerante. Si se produce una fuga de refrigerante, detenga el equipo, ventile bien la habitación y póngase inmediatamente en contacto con su distribuidor. Si una reparación exige la recarga de la unidad con refrigerante, solicite más información al técnico de servicio.</b></p> <ul style="list-style-type: none"> <li>• El refrigerante que se usa en el acondicionador de aire no es perjudicial. Normalmente no tiene fugas. Sin embargo, si hay fugas de refrigerante y éste entra en contacto con fuego o con fuentes de calor tales como un calentador del ventilador, un calentador de queroseno o un horno de cocina, se generarán gases perjudiciales y puede causarse un incendio.</li> </ul>
	<p><b>El usuario no debe intentar nunca limpiar la parte interna de la unidad interior. Si la parte interna de la unidad requiriera una limpieza, póngase en contacto con el distribuidor.</b></p> <ul style="list-style-type: none"> <li>• Un detergente inadecuado puede provocar daños a los materiales plásticos del interior de la unidad, lo que podría causar escapes de agua. Si el detergente entra en contacto con las partes eléctricas del motor, provocará mal funcionamiento, humo o fuego.</li> <li>• El aparato debe guardarse en una habitación sin fuentes de ignición en funcionamiento continuo (por ejemplo: llamas abiertas, un aparato de gas en funcionamiento o un calentador eléctrico en funcionamiento).</li> <li>• Tenga en cuenta que es posible que los refrigerantes no emitan olores.</li> <li>• Para acelerar el proceso de descongelación y limpiar el aparato utilice únicamente los medios recomendados por el fabricante.</li> <li>• No perforo ni queme el equipo.</li> </ul>
	<p><b>Cuando la unidad interior se conecte a la unidad exterior múltiple utilizando refrigerante R32, consulte a su distribuidor la superficie de suelo especificada.</b></p>
	<p><b>Este equipo se ha diseñado para ser utilizado por usuarios expertos o cualificados en comercios, industrias ligeras y granjas, o para su uso comercial por personas no expertas.</b></p>

# MEDIDAS DE SEGURIDAD

 <b>CUIDADADO</b>		
	<p><b>No toque la entrada de aire ni la aleta de aluminio de la unidad interior/exterior.</b></p> <ul style="list-style-type: none"> <li>Podría hacerse daño.</li> </ul>	
	<p><b>No eche insecticidas ni pulverizadores inflamables sobre la unidad.</b></p> <ul style="list-style-type: none"> <li>Podrían provocar incendios o deformaciones de la unidad.</li> </ul>	
	<p><b>Evite la exposición directa de animales domésticos o plantas al flujo de aire.</b></p> <ul style="list-style-type: none"> <li>Puede causar daños a los animales y las plantas.</li> </ul>	
	<p><b>No coloque otros electrodomésticos o muebles debajo de la unidad interior/exterior.</b></p> <ul style="list-style-type: none"> <li>Podría gotear agua desde la unidad, que podría causar daños o hacer que funcionara mal.</li> </ul>	
	<p><b>No instale la unidad en un soporte roto.</b></p> <ul style="list-style-type: none"> <li>La unidad podría caer y causar daños.</li> </ul>	
	<p><b>Mientras limpia o hace funcionar la unidad, no tenga los pies en una superficie inestable.</b></p> <ul style="list-style-type: none"> <li>Si se cayera, podría hacerse daño.</li> </ul>	
	<p><b>No tire del cable de alimentación.</b></p> <ul style="list-style-type: none"> <li>Podría hacer que se rompa parte del núcleo del cable, lo que puede causar sobrecalentamiento o fuego.</li> </ul>	
	<p><b>No cargue ni desarme las pilas y no las arroje al fuego.</b></p> <ul style="list-style-type: none"> <li>Podría provocar fugas en las pilas, o causar fuego o una explosión.</li> </ul>	
	<p><b>La unidad no debe estar en funcionamiento más de 4 horas en condiciones de humedad elevada (80% de humedad relativa o superior) y/o con la puerta de entrada o las ventanas abiertas.</b></p> <ul style="list-style-type: none"> <li>Esto podría causar un descenso en la condensación de agua en el acondicionador de aire que podría humedecer o dañar el mobiliario.</li> <li>La condensación de agua en el acondicionador de aire podría contribuir a la formación de hongos, como el moho.</li> </ul>	
	<p><b>No use la unidad para fines especiales, como para almacenar alimentos, criar animales, cultivar plantas o guardar dispositivos de precisión u objetos de arte.</b></p> <ul style="list-style-type: none"> <li>Podría deteriorar la calidad o causar daños a los animales y plantas.</li> </ul>	
	<p><b>Evite la exposición directa de aparatos de combustión al flujo de aire.</b></p> <ul style="list-style-type: none"> <li>Podría interrumpir la combustión.</li> </ul>	
	<p><b>Para evitar una ingestión accidental, no coloque las pilas en su boca bajo ningún concepto.</b></p> <ul style="list-style-type: none"> <li>La ingestión de las pilas puede causar asfixia y/o envenenamiento.</li> </ul>	
		<p><b>Antes de limpiar la unidad, apáguela y desconecte el cable de alimentación o coloque el disyuntor en OFF.</b></p> <ul style="list-style-type: none"> <li>Podría causar daños, puesto que el ventilador del interior gira a alta velocidad durante el funcionamiento.</li> </ul>
		<p><b>Si la unidad va a dejar de usarse un tiempo prolongado, desconecte el cable de alimentación o coloque el disyuntor en OFF.</b></p> <ul style="list-style-type: none"> <li>La unidad puede acumular polvo y provocar sobrecalentamiento o fuego.</li> </ul>
		<p><b>Sustituya las pilas del controlador remoto por otras nuevas de la misma clase.</b></p> <ul style="list-style-type: none"> <li>La utilización de una pila usada junto con una nueva puede causar sobrecalentamiento, provocar una fuga o producir una explosión.</li> </ul>
<p><b>Si el líquido de la pila entra en contacto con la piel o la ropa, lávelas a fondo con agua limpia.</b></p> <ul style="list-style-type: none"> <li>Si el líquido de la pila entra en contacto con los ojos, lávelos a fondo con agua limpia y acuda a un médico de inmediato.</li> </ul>		
<p><b>Asegúrese de que la zona está bien ventilada cuando la unidad esté en funcionamiento junto con un aparato de combustión.</b></p> <ul style="list-style-type: none"> <li>Una ventilación inadecuada puede originar falta de oxígeno.</li> </ul>		
<p><b>Coloque el disyuntor en OFF si oye truenos y hay posibilidad de que caigan rayos.</b></p> <ul style="list-style-type: none"> <li>La unidad puede resultar dañada si cae algún rayo.</li> </ul>		
<p><b>Tras varias estaciones con el acondicionador de aire en funcionamiento, efectúe una inspección y el mantenimiento además de la limpieza habitual.</b></p> <ul style="list-style-type: none"> <li>Si hay polvo o suciedad en la unidad se puede producir un olor desagradable, contribuir al crecimiento de hongos, como el moho, o bien bloquear el conducto de drenaje, lo que hace que gotee agua de la unidad interior. Consulte con su distribuidor sobre la inspección y el mantenimiento, puesto que exigen conocimientos y capacidades especializadas.</li> </ul>		



	<p><b>No utilice los mandos con las manos mojadas.</b></p> <ul style="list-style-type: none"> <li>Podría producirse una descarga eléctrica.</li> </ul>
	<p><b>No limpie el acondicionador de aire con agua ni coloque sobre él un objeto que contenga agua, como un florero.</b></p> <ul style="list-style-type: none"> <li>Podría causar fuego o una descarga eléctrica.</li> </ul>
	<p><b>No se suba a la unidad exterior ni coloque ningún objeto encima.</b></p> <ul style="list-style-type: none"> <li>Si se cayera usted o el objeto, podría haber daños.</li> </ul>

## **IMPORTANTE**

<p><b>Los filtros sucios provocan condensación en el acondicionador de aire, que contribuye a la formación de hongos, como el moho. Por lo tanto, es recomendable limpiar los filtros de aire cada 2 semanas.</b></p>
<p><b>Antes de la puesta en funcionamiento, asegúrese de que los deflectores horizontales estén cerrados. Si se pone en funcionamiento antes de que los deflectores horizontales estén abiertos, es posible que no vuelvan a la posición correcta.</b></p>

## Para la instalación

### **ATENCIÓN**

	<p><b>Pida a su distribuidor que instale el aire acondicionado.</b></p> <ul style="list-style-type: none"> <li>No debe instalarlo el usuario, puesto que requiere conocimientos y capacidades especializadas. Si no se instala correctamente, puede provocar fugas, fuego o descargas eléctricas.</li> </ul>
	<p><b>Dedique una toma de alimentación en exclusiva al acondicionador de aire.</b></p> <ul style="list-style-type: none"> <li>Si no se utiliza una toma de alimentación en exclusiva, pueden producirse sobrecalentamiento o fuego.</li> </ul>
	<p><b>No instale la unidad donde pueda haber fugas de gas inflamable.</b></p> <ul style="list-style-type: none"> <li>Si hay una fuga de gas y éste se acumula cerca de la unidad, podría producirse una explosión.</li> </ul>
	<p><b>Ponga a tierra la unidad.</b></p> <ul style="list-style-type: none"> <li>No conecte el cable de tierra a una tubería de gas, tubería de agua, pararrayos o cable de tierra de un teléfono. Si no, podría producirse una descarga eléctrica.</li> </ul>

### **CUIDADADO**

	<p><b>Instale un disyuntor de fuga a tierra en función de la ubicación en la que esté instalado el acondicionador de aire (por ejemplo, áreas muy húmedas).</b></p> <ul style="list-style-type: none"> <li>Si no se instala el disyuntor de fuga a tierra, podrían producirse descargas eléctricas.</li> </ul>
	<p><b>Asegúrese de que se drene correctamente el agua de drenaje.</b></p> <ul style="list-style-type: none"> <li>Si el conducto de drenaje no es correcto, el agua podría caer desde la unidad interior/exterior, causando humedad y daños en el mobiliario.</li> </ul>

#### **Si se produce una condición anómala**

Pare de inmediato el acondicionador de aire y consulte a su distribuidor.

# DESECHO



Fig. 1

Para desechar este producto, consulte a su distribuidor.

## Nota:

Este símbolo es para los países de la UE solamente. Este símbolo es conforme a la directiva 2012/19/UE, artículo 14, Información para usuarios y Anexo IX, y/o a la directiva 2006/66/CE, artículo 20, Información para usuarios finales y Anexo II.

Su producto MITSUBISHI ELECTRIC está diseñado y fabricado con materiales y componentes de alta calidad que pueden ser reciclados y/o reutilizados. Este símbolo significa que el aparato eléctrico y electrónico, las pilas, baterías y los acumuladores, al final de su ciclo de vida, se deben tirar separadamente del resto de sus residuos domésticos.

Si hay un símbolo químico impreso debajo del símbolo (Fig. 1), este símbolo químico significa que la pila, batería o el acumulador contienen un metal pesado con cierta concentración. Esto se indicará de la forma siguiente: Hg: mercurio (0,0005%), Cd: cadmio (0,002%), Pb: plomo (0,004%) En la Unión Europea existen sistemas de recogida específicos para productos eléctricos y electrónicos, pilas, baterías y acumuladores usados. Por favor, deposite los aparatos mencionados, las pilas, baterías y acumuladores en el centro de recogida/reciclado de residuos de su lugar de residencia local cuando quiera tirarlos. ¡Ayúdenos a conservar el medio ambiente!

# NOMBRE DE LAS PARTES

## Unidad interior

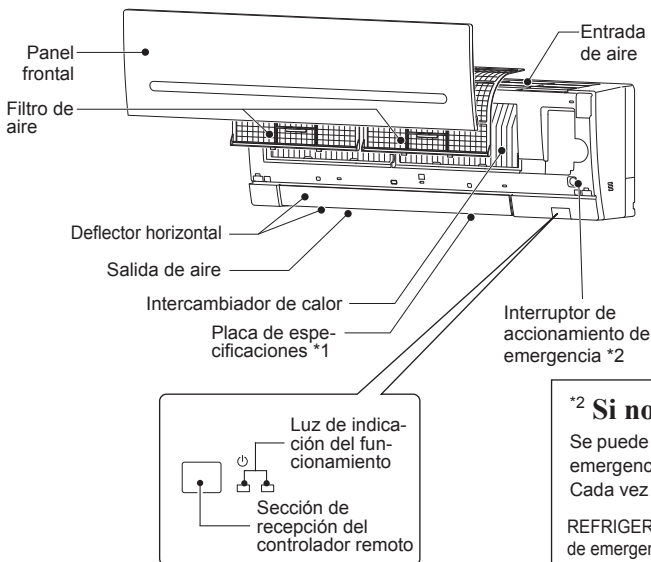

## Unidad exterior

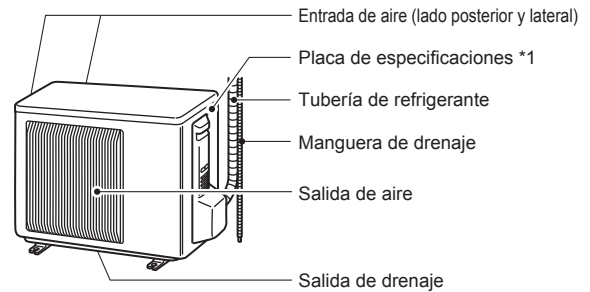

La apariencia de las unidades exteriores puede ser diferente.

\*1 El mes y año de fabricación se encuentran indicados en la placa de especificaciones.

### \*2 Si no se puede utilizar el controlador remoto...

Se puede activar el funcionamiento de emergencia pulsando el interruptor de accionamiento de emergencia (E.O. SW) en la unidad interior. Cada vez que se pulsa el E.O. SW, el funcionamiento cambia en el orden siguiente:

REFRIGERACIÓN de emergencia    CALEFACCIÓN de emergencia    Parada



☀ : Iluminado  
○ : No iluminado

Temperatura fijada: 24°C  
Velocidad del ventilador: media  
Deflector horizontal: auto

# PREPARACIÓN ANTES DE LA PUESTA EN MARCHA

Antes de la puesta en funcionamiento: inserte el enchufe de alimentación en la toma de corriente y/o encienda el disyuntor.

## Instalación de las pilas del controlador remoto

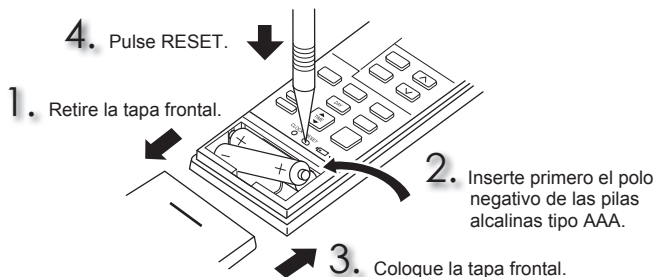

## Ajuste de la hora actual

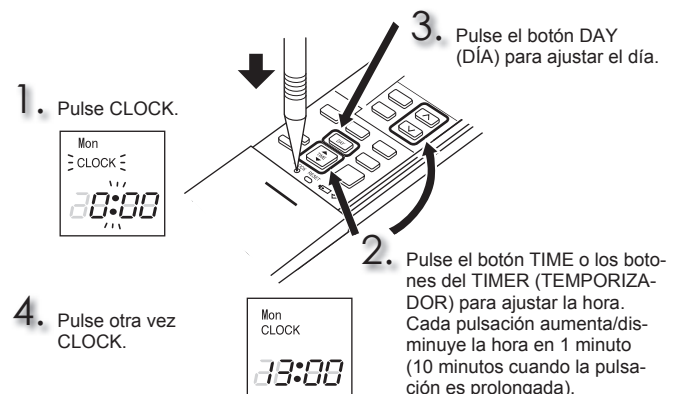

# PREPARACIÓN ANTES DE LA PUESTA EN MARCHA

## Controlador remoto

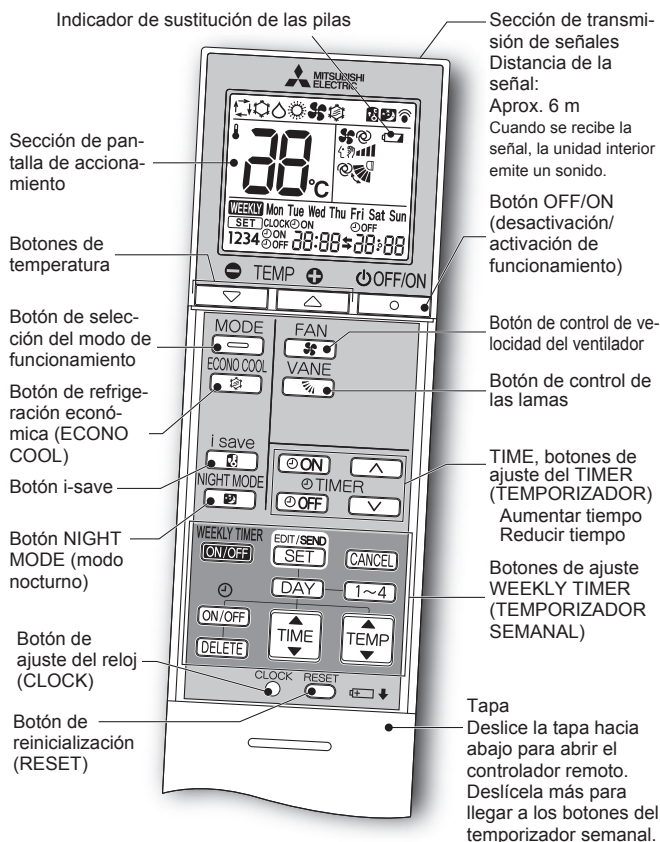

**OFF/ON**  
 Botón OFF/ON (desactivación/activación de funcionamiento)

**MODE**  
 Botón de selección del modo de funcionamiento

**TEMP**  
 Botones de temperatura  
 Cada pulsación eleva o disminuye la temperatura en 1°C.

**FAN**  
 Botón de control de velocidad del ventilador

**VANE**  
 Botón de control del flujo de aire arriba-abajo

**Dirección del flujo de aire a izquierda y derecha**  
 Desplace el deflector vertical manual antes de que empiece a funcionar el acondicionador.

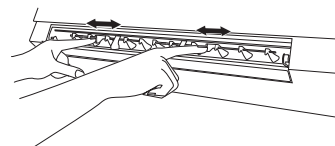

### Botones de ajuste TIME (HORA), TIMER (TEMPORIZADOR) — Aumentar tiempo Reducir tiempo

(temporizador ACTIVADO): El equipo se ACTIVARÁ a la hora ajustada.

(temporizador DESACTIVADO): El equipo se DESACTIVARÁ a la hora ajustada.

Pulse (Aumentar) y (Disminuir) para ajustar la hora del temporizador.

### Botones de ajuste WEEKLY TIMER (TEMPORIZADOR SEMANAL)

Pulse para entrar en el modo de configuración del temporizador semanal.

Pulse y para seleccionar el día y número de la configuración.

Pulse , y para configurar ACTIVACIÓN/DESACTIVACIÓN, hora y temperatura.

Pulse para completar y transmitir la configuración del temporizador semanal.

Pulse para la ACTIVACIÓN del temporizador semanal. ( **WEEKLY** se enciende.)

Vuelva a pulsar para la DESACTIVACIÓN del temporizador semanal. ( **WEEKLY** se apaga.)

**i save**  
 Botón i-save  
 Una función simplificada permite recuperar la configuración preferida (prefijada) con una única pulsación del botón . Pulse el botón de nuevo y podrá volver a la configuración anterior en una instancia.

**ECONO COOL**  
 Botón de refrigeración económica (ECONO COOL)  
 El microprocesador cambia automáticamente la dirección del flujo de aire y la temperatura establecida.

**NIGHT MODE**  
 Botón NIGHT MODE (modo nocturno)  
 El MODO NIGHT (nocturno) cambia el brillo del indicador de funcionamiento, desactiva el sonido de aviso y limita el nivel de ruido de la unidad exterior.

# LIMPIEZA

## Instrucciones:

- Durante la limpieza, apague el disyuntor o desenchúfelo de la toma de corriente.
- Tenga cuidado de no tocar las partes metálicas con las manos.
- No utilice bencina, polvo de pulimentación ni insecticida.
- Use sólo detergentes suaves diluidos.
- No utilice esponjas ni cepillos duros, o artículos similares.
- No moje ni enjuague el deflector horizontal.
- No use agua con temperatura superior a 50°C.
- No exponga directamente al sol, al calor o a las llamas ninguna pieza con el fin de secarla.
- No aplique demasiada fuerza sobre el ventilador, ya que podría agrietarlo o romperlo.

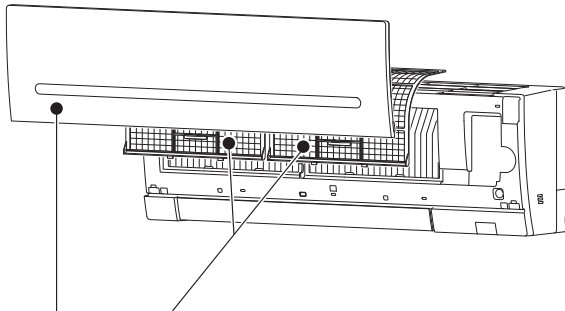

### Filtro de aire

- **Límpielo cada 2 semanas**
- Elimine la suciedad con un aspirador o aclárelo con agua.
- Después de limpiarlo con agua, déjelo secar completamente a la sombra.

### ! Importante

- **Limpie los filtros con regularidad para un mejor rendimiento y para reducir el consumo de electricidad.**
- **Los filtros sucios provocan condensación en el acondicionador de aire que contribuye a la formación de hongos, como el moho. Por lo tanto, es recomendable limpiar los filtros de aire cada 2 semanas.**

ES

## Panel frontal

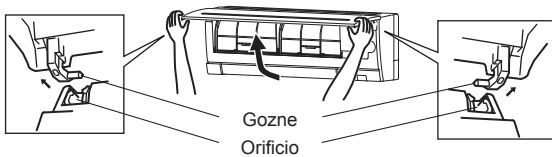

1. Suba el panel frontal hasta que oiga un "clic".
2. Sujete los goznes y tire de él para extraerlo, como se muestra en la ilustración anterior.
  - Pásele un paño suave seco o aclárelo con agua.
  - No lo empape en agua más de dos horas.
  - Séquelo bien en la sombra.
3. Instale el panel frontal siguiendo las instrucciones de extracción en orden inverso. Cierre el panel frontal de forma segura y pulse las posiciones que indican las flechas.

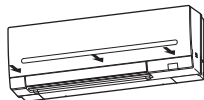

# ESPECIFICACIONES

Modelo	Interior		MSZ-AP15VG		MSZ-AP20VG		
	Exterior		—		MUZ-AP20VG		
Función			Refrigeración	Calefacción	Refrigeración	Calefacción	
Alimentación			~ /N, 230 V, 50 Hz				
Capacidad	kW		—		2,0	2,5	
Entrada	kW		0,017		0,46	0,6	
Peso	Interior	kg	8,2				
	Exterior	kg	—		31		
Capacidad de depósito de refrigerante (R32)	kg		—		0,55		
Código IP	Interior		IP 20				
	Exterior		—		IP 24		
Exceso de presión de funcionamiento permisible	LP ps	MPa	2,77				
	HP ps	MPa	4,17				
Nivel de ruido	Interior (Muy Alto/Alto/Medio/Bajo/Silencioso)		dB(A)	40/35/30/26/21	40/35/30/26/21	42/35/30/26/21	42/35/30/26/21
	Exterior		dB(A)	—	—	47	48

## Especificaciones de interior para conexión múltiple NORMATIVA (UE) 2016/2281

Modelo	Interior			MSZ-AP15VG	MSZ-AP20VG
	Capacidad	Refrigeración	Sensible	kW	1,27
Latente			kW	0,23	0,50
Calefacción		kW	1,70	2,30	
Entrada			kW	0,017	0,019
Nivel de ruido (Nivel de potencia de sonido)	Muy Alto/Alto/Medio/Bajo/Silencioso		dB(A)	59/50/45/41/36	60/50/45/41/36

## Intervalo garantizado de funcionamiento

		Interior	Exterior
Refrigeración	Margen superior	32°C DB 23°C WB	46°C DB —
	Margen inferior	21°C DB 15°C WB	-10°C DB —
Calefacción	Margen superior	27°C DB —	24°C DB 18°C WB
	Margen inferior	20°C DB —	-15°C DB -16°C WB

DB: Temperatura seca  
WB: Temperatura húmeda

## Nota:

- Condiciones nominales  
Refrigeración — Interior: 27°C DB, 19°C WB  
Exterior: 35°C DB  
Calefacción — Interior: 20°C DB  
Exterior: 7°C DB, 6°C WB
- MSZ-AP15 no presenta especificaciones para combinaciones individuales. Este modelo para interiores sólo se utiliza con aires acondicionados multisistema.  
Para más información sobre las especificaciones multisistema, póngase en contacto con su distribuidor o consulte el catálogo.

# SI CREE QUE HA OCURRIDO ALGÚN PROBLEMA

En los casos siguientes pare el equipo y póngase en contacto con su distribuidor.

- Cuando cae o gotea agua de la unidad interior.
- Cuando parpadea la luz de indicación de funcionamiento.
- Cuando el disyuntor se desconecta con frecuencia.
- Es posible que la señal del controlador remoto no se reciba en habitaciones en las que se utilicen fluorescentes de accionamiento electrónico (de tipo inversor, etc.).
- El funcionamiento del acondicionador de aire interfiere con la capacidad de recepción del televisor o la radio. Puede ser necesario conectar el receptor afectado a un amplificador.
- Si se oye un ruido anómalo.
- Si se produce una fuga de refrigerante.



# PRECAUZIONI PER LA SICUREZZA

## Significati dei simboli esposti nell'unità interna e/o nell'unità esterna

	<b>AVVERTENZA</b> (Rischio di incendio)	Questa unità utilizza un refrigerante infiammabile. Qualora dovesse fuoriuscire o entrare in contatto con il fuoco o con una fonte di calore, il refrigerante darà origine a gas nocivo e rischio di incendio.
		Prima dell'utilizzo, leggere attentamente le ISTRUZIONI PER L'USO.
		Prima dell'utilizzo, il personale di assistenza deve leggere le ISTRUZIONI PER L'USO e il MANUALE PER L'INSTALLAZIONE.
		È possibile trovare ulteriori informazioni nel manuale delle ISTRUZIONI PER L'USO, nel MANUALE PER L'INSTALLAZIONE e documenti simili.

- Dato che il prodotto contiene parti in movimento e parti attraversate da tensione di livello pericoloso, leggere attentamente le seguenti "Precauzioni per la sicurezza" prima dell'uso.
- Le seguenti norme sono importanti per la vostra sicurezza ed è quindi imperativo seguirle.
- Dopo aver letto il presente libretto, conservarlo a portata di mano insieme al manuale di installazione, in modo da poterlo consultare facilmente in caso di necessità.

### Simboli precauzionali e relativi significati

- AVVERTENZA:** Esiste un'alta probabilità che un uso scorretto provochi lesioni gravi o mortali.
- ATTENZIONE:** L'uso scorretto può causare lesioni gravi in determinate circostanze.



### Significati dei simboli usati in questo manuale



- : Non fare assolutamente.
- : Seguire imperativamente le istruzioni.
- : Non inserire le dita o oggetti appuntiti.
- : Non salire sull'unità interna o esterna, né poggiarvi oggetti.
- : Pericolo di scosse elettriche. Fare attenzione.
- : Ricordarsi di scollegare la spina d'alimentazione dalla presa di corrente.
- : Ricordarsi di togliere la corrente.
- : Rischio di incendio.

<b>AVVERTENZA</b>	
	<p><b>Non collegare il cavo di alimentazione ad un punto intermedio, né utilizzare cavi di prolunga o collegare più dispositivi ad una stessa presa CA.</b></p> <ul style="list-style-type: none"> <li>• Vi è altrimenti un rischio di surriscaldamento, incendio o scosse elettriche.</li> </ul>
	<p><b>La spina del cavo di alimentazione deve essere ben pulita ed inserita saldamente nella presa.</b></p> <ul style="list-style-type: none"> <li>• Una spina sporca può provocare incendi o scosse elettriche.</li> </ul>
	<p><b>Non avvolgere, tirare, danneggiare, modificare o riscaldare il cavo di alimentazione, né appoggiare oggetti pesanti su di esso.</b></p> <ul style="list-style-type: none"> <li>• Vi è altrimenti un rischio d'incendio o di scosse elettriche.</li> </ul>
	<p><b>Non SPEGNERE/ACCENDERE l'interruttore di circuito, né scollegare/collegare la spina di alimentazione durante il funzionamento.</b></p> <ul style="list-style-type: none"> <li>• Queste operazioni possono provocare scintille che possono a loro volta dar luogo ad incendi.</li> <li>• Dopo aver SPENTO l'unità interna con il telecomando, non dimenticare di SPEGNERE l'interruttore o di staccare la spina di alimentazione.</li> </ul>
	<p><b>Non esporsi direttamente al flusso d'aria fresca per lungo tempo.</b></p> <ul style="list-style-type: none"> <li>• Potrebbe non far bene alla salute.</li> </ul>
	<p><b>Per l'installazione, lo spostamento, lo smontaggio, la modifica o la riparazione dell'unità è richiesto l'intervento di un tecnico.</b></p> <ul style="list-style-type: none"> <li>• Un uso improprio del condizionatore d'aria può dar luogo a incendi, scosse elettriche, lesioni personali o perdite d'acqua, ecc. Consultare il proprio concessionario.</li> <li>• Nel caso in cui il cavo di alimentazione fosse danneggiato, andrebbe sostituito da parte del produttore o da un suo tecnico, al fine di evitare qualsiasi rischio.</li> </ul>
	<p><b>Quando si installa o si riposiziona l'unità, nonché quando se ne esegue la manutenzione, accertarsi che nessuna sostanza oltre il refrigerante specificato (R32) penetri nel circuito refrigerante.</b></p> <ul style="list-style-type: none"> <li>• La presenza di sostanze estranee come l'aria potrebbe provocare un anomalo aumento della pressione, con conseguente rischio di esplosione o lesioni personali.</li> <li>• L'uso di refrigeranti diversi rispetto a quello specificato per il sistema darà luogo a guasti meccanici, malfunzionamenti del sistema o avaria dell'unità. Nell'ipotesi più grave, ciò potrebbe gravemente compromettere la sicurezza d'uso del prodotto.</li> </ul>
	<p><b>Questo apparecchio non è destinato ad essere utilizzato da persone (bambini compresi) dalle capacità fisiche, sensorie o mentali ridotte, o senza esperienza e conoscenze, a meno che tali persone non siano state specificamente istruite all'uso dell'apparecchio dalla persona responsabile della loro sicurezza.</b></p>
	<p><b>Sorvegliare i bambini per evitare che giochino con l'apparecchio.</b></p>

	<p><b>Non inserire le dita, matite o altri oggetti nella presa o nell'uscita d'aria del condizionatore.</b></p> <ul style="list-style-type: none"> <li>• Si rischiano altrimenti lesioni, in quanto il ventilatore interno gira molto velocemente durante il funzionamento.</li> </ul>
	<p><b>In caso di situazioni anomale (se si avverte per esempio odore di bruciato), spegnere il condizionatore e staccare la spina di alimentazione o SPEGNERE l'interruttore.</b></p> <ul style="list-style-type: none"> <li>• La prosecuzione del funzionamento in condizioni anomale può dar luogo a problemi di funzionamento, incendi o scosse elettriche. In questo caso, rivolgersi al rivenditore.</li> </ul>
	<p><b>Se il condizionatore non raffredda o non riscalda, è possibile che vi sia una perdita di refrigerante. Qualora venissero rilevate perdite di refrigerante, arrestare il funzionamento, aerare bene la stanza e rivolgersi immediatamente al proprio rivenditore. Se la riparazione prevede che l'unità sia ricaricata di refrigerante, chiedere informazioni al tecnico della manutenzione.</b></p> <ul style="list-style-type: none"> <li>• Il refrigerante utilizzato nel condizionatore non è pericoloso. Di norma, non si producono perdite. Tuttavia, qualora dovesse fuoriuscire o entrare in contatto con il fuoco o con una fonte di calore come generatore d'aria calda, una stufa al kerosene o un fornello da cucina, il refrigerante darà origine a gas nocivo e rischio di incendio.</li> </ul>
	<p><b>L'utente non deve mai tentare di lavare internamente l'unità interna. Per l'eventuale pulizia della parte interna dell'unità, rivolgersi al proprio concessionario.</b></p> <ul style="list-style-type: none"> <li>• L'impiego di detersivi non idonei potrebbe danneggiare le parti in plastica all'interno dell'unità, con conseguenti possibili perdite d'acqua. L'eventuale contatto del detersivo con i componenti elettrici o il motore, causa anomalie e la generazione di fumo o incendi.</li> <li>• Questo apparecchio deve essere conservato in una stanza priva di fonti di accensione in continuo funzionamento (ad esempio: fiamme libere, un apparecchio a gas in funzione o una stufa elettrica in funzione).</li> <li>• Si tenga presente che i refrigeranti potrebbero essere inodori.</li> <li>• Non utilizzare mezzi diversi da quelli consigliati dal produttore per accelerare il processo sbrinamento o per la pulizia dell'apparecchio.</li> <li>• Non forare né bruciare.</li> </ul>
	<p><b>Quando l'unità interna è collegata all'unità esterna multipla che utilizza il refrigerante R32, rivolgersi al proprio rivenditore per informazioni sulla superficie interna specificata.</b></p>
	<p><b>Questo apparecchio deve essere utilizzato da utenti esperti o appositamente formati, per negozi, industria leggera e aziende agricole, oppure da persone comuni nell'ambito di un uso commerciale.</b></p>

# PRECAUZIONI PER LA SICUREZZA

 <b>ATTENZIONE</b>	
	<p><b>Non toccare la presa d'aria o le alette di alluminio dell'unità interna/esterna.</b></p> <ul style="list-style-type: none"> <li>• Si rischiano altrimenti lesioni.</li> </ul> <p><b>Non utilizzare insetticidi o spray infiammabili sull'unità.</b></p> <ul style="list-style-type: none"> <li>• Si rischia altrimenti di provocare incendi o deformazioni delle finiture dell'unità.</li> </ul> <p><b>Non esporre direttamente animali domestici o piante al flusso d'aria.</b></p> <ul style="list-style-type: none"> <li>• Gli animali possono ammalarsi e si rischia di danneggiare le piante.</li> </ul> <p><b>Non collocare altre apparecchiature elettriche o mobili al di sotto dell'unità interna/esterna.</b></p> <ul style="list-style-type: none"> <li>• Dall'unità potrebbe scolare acqua, con rischio di danni o problemi di funzionamento.</li> </ul> <p><b>Non collocare l'unità su un supporto instabile.</b></p> <ul style="list-style-type: none"> <li>• L'unità rischia di cadere e provocare lesioni.</li> </ul> <p><b>Non salire su un supporto instabile per attivare o pulire l'unità.</b></p> <ul style="list-style-type: none"> <li>• Si rischia di cadere e farsi male.</li> </ul> <p><b>Non tirare il cavo di alimentazione.</b></p> <ul style="list-style-type: none"> <li>• Si rischia altrimenti di spezzare l'anima del cavo, con conseguente rischio di surriscaldamento o incendio.</li> </ul> <p><b>Non caricare o smontare le batterie e non gettarle nel fuoco.</b></p> <ul style="list-style-type: none"> <li>• Si rischiano perdite delle batterie, incendi o esplosioni.</li> </ul> <p><b>Non far funzionare per più di 4 ore l'unità in un ambiente molto umido (um. rel. pari o superiore all'80%) e/o lasciando una porta o le finestre aperte.</b></p> <ul style="list-style-type: none"> <li>• Ciò potrebbe causare la formazione di condensa all'interno del condizionatore, che potrebbe colare, bagnando o danneggiando i mobili.</li> <li>• La condensa all'interno del condizionatore potrebbe favorire la proliferazione di funghi, come la muffa.</li> </ul> <p><b>Non utilizzare l'apparecchio per fini non previsti, quali la conservazione di cibo, l'allevamento di animali, la coltura di piante o la protezione di dispositivi di precisione o di oggetti d'arte.</b></p> <ul style="list-style-type: none"> <li>• Quest'uso improprio può determinare un deterioramento della qualità degli oggetti o danni ad animali e piante.</li> </ul> <p><b>Non esporre apparecchi a combustione al flusso d'aria diretto.</b></p> <ul style="list-style-type: none"> <li>• Si rischia altrimenti una combustione incompleta.</li> </ul> <p><b>Non introdurre in nessun caso le batterie nella bocca onde evitare ingestioni accidentali.</b></p> <ul style="list-style-type: none"> <li>• L'ingestione delle batterie può provocare soffocamento e/o avvelenamento.</li> </ul>
	<p><b>Prima di pulire l'unità, SPEGNERLA e staccare la spina di alimentazione o SPEGNERE l'interruttore.</b></p> <ul style="list-style-type: none"> <li>• Si rischiano altrimenti lesioni, in quanto il ventilatore interno gira molto velocemente durante il funzionamento.</li> </ul> <p><b>Quando si prevede di non utilizzare l'unità per un lungo periodo, staccare la spina di alimentazione o SPEGNERE l'interruttore.</b></p> <ul style="list-style-type: none"> <li>• Sull'unità può depositarsi sporcizia, con conseguente rischio di surriscaldamento o incendio.</li> </ul> <p><b>Sostituire tutte le batterie del telecomando con batterie nuove di tipo identico.</b></p> <ul style="list-style-type: none"> <li>• L'uso di una vecchia batteria insieme ad una nuova può provocare surriscaldamento, perdite o esplosioni.</li> </ul> <p><b>In caso di contatto del liquido delle batterie con la pelle o gli indumenti, sciacquare abbondantemente con acqua pulita.</b></p> <ul style="list-style-type: none"> <li>• In caso di contatto del liquido delle batterie con gli occhi, sciacquareli abbondantemente con acqua pulita e rivolgersi immediatamente al medico.</li> </ul> <p><b>Quando nella stanza in cui si trova il condizionatore è in uso un apparecchio a combustione, assicurarsi che la ventilazione della stanza sia sufficiente.</b></p> <ul style="list-style-type: none"> <li>• Una ventilazione insufficiente può provocare una carenza di ossigeno.</li> </ul> <p><b>Se si sente tuonare e vi è il rischio che cadano fulmini, SPEGNERE l'interruttore.</b></p> <ul style="list-style-type: none"> <li>• In caso di caduta di fulmini, l'unità può riportare danni.</li> </ul> <p><b>Dopo aver utilizzato il condizionatore d'aria per diverse stagioni, eseguire, oltre alla normale pulizia, anche il controllo e la manutenzione.</b></p> <ul style="list-style-type: none"> <li>• La presenza di sporcizia o polvere all'interno dell'unità può dar luogo ad un odore sgradevole, contribuire alla proliferazione di funghi, come la muffa, oppure ostruire il passaggio di scarico, con conseguenti perdite d'acqua dall'unità interna. Per il controllo e la manutenzione, operazioni che richiedono specifiche conoscenze e competenze, rivolgersi al rivenditore.</li> </ul>

	<p><b>Non azionare i comandi a mani bagnate.</b></p> <ul style="list-style-type: none"> <li>• Si rischiano altrimenti scosse elettriche.</li> </ul>
	<p><b>Non pulire il condizionatore d'aria con acqua, né porre su di esso oggetti contenenti acqua, come ad esempio vasi con fiori.</b></p> <ul style="list-style-type: none"> <li>• Vi è altrimenti un rischio d'incendio o di scosse elettriche.</li> </ul> <p><b>Non salire sull'unità esterna, né porre oggetti su di essa.</b></p> <ul style="list-style-type: none"> <li>• Se si cade, o in caso di caduta di eventuali oggetti, vi è il rischio di danni.</li> </ul>





## **IMPORTANTE**

I filtri sporchi causano la formazione di condensa all'interno del condizionatore, che favorisce la proliferazione di funghi, come la muffa. Si consiglia pertanto di pulire i filtri dell'aria ogni 2 settimane.

Prima di avviare il funzionamento, assicurarsi che le alette orizzontali siano in posizione di chiusura. Le alette orizzontali potrebbero non ritornare nella posizione corretta se il funzionamento viene avviato mentre le alette sono in posizione di apertura.

## Per l'installazione

### **AVVERTENZA**

	<p><b>Per l'installazione del condizionatore d'aria, rivolgersi al rivenditore.</b></p> <ul style="list-style-type: none"> <li>• Non è opportuno che sia l'utente ad installare il condizionatore, in quanto questa operazione richiede specifiche conoscenze e competenze. Un'installazione inadeguata del condizionatore d'aria può dar luogo a perdite d'acqua, incendi o scosse elettriche.</li> </ul> <p><b>Alimentare il condizionatore d'aria da una sorgente di alimentazione dedicata.</b></p> <ul style="list-style-type: none"> <li>• L'uso di una sorgente di alimentazione non dedicata può provocare surriscaldamento o incendi.</li> </ul> <p><b>Non installare il condizionatore in luoghi in cui possono verificarsi perdite di gas infiammabile.</b></p> <ul style="list-style-type: none"> <li>• In caso di perdite di gas, questo potrebbe accumularsi attorno all'unità esterna e dar luogo a esplosioni.</li> </ul>
	<p><b>Mettere adeguatamente a terra l'unità.</b></p> <ul style="list-style-type: none"> <li>• Non collegare il filo di messa a terra ad una tubazione del gas o dell'acqua, ad un parafulmine o ad un filo di messa a terra del telefono. Una messa a terra inadeguata può dar luogo a scosse elettriche.</li> </ul>
 <b>ATTENZIONE</b>	
	<p><b>Installare un interruttore di messa a terra se la localizzazione dell'installazione del condizionatore d'aria lo richiede (ad esempio in zone molto umide).</b></p> <ul style="list-style-type: none"> <li>• La mancata installazione di un interruttore di messa a terra può dar luogo a scosse elettriche.</li> </ul> <p><b>Assicurarsi che l'acqua di scarico sia adeguatamente evacuata.</b></p> <ul style="list-style-type: none"> <li>• Se il passaggio di scarico è inadatto, può gocciolare acqua dall'unità interna/esterna, bagnando e danneggiando i mobili.</li> </ul>

#### In situazioni anomale

Spegnerne immediatamente il condizionatore d'aria e rivolgersi al rivenditore.

# SMALTIMENTO



Per smaltire il prodotto, rivolgersi al rivenditore.

## Nota:

Questo simbolo è destinato solo ai paesi dell'UE. Il simbolo è conforme alla direttiva 2012/19/UE, Articolo 14, "Informazioni per utenti" e Allegato IX, e/o alla direttiva 2006/66/EC, Articolo 20, "Informazioni per utenti finali" e Allegato II.

Fig. 1

Questo prodotto MITSUBISHI ELECTRIC è stato progettato e fabbricato con materiali e componenti di alta qualità, che possono essere riciclati e/o riutilizzati.

Questo simbolo significa che i prodotti elettrici ed elettronici, le batterie e gli accumulatori, devono essere smaltiti separatamente dai rifiuti casalinghi alla fine della loro vita di servizio.

Se sotto il simbolo (Fig. 1) è stampato un simbolo chimico, il simbolo chimico significa che la batteria o l'accumulatore contiene un metallo pesante con una certa concentrazione. Ciò viene indicato come segue:

Hg: mercurio (0,0005%), Cd: cadmio (0,002%), Pb: piombo (0,004%)

Nell'Unione Europea ci sono sistemi di raccolta differenziata per i prodotti elettrici ed elettronici, le batterie e gli accumulatori usati.

Per disfarsi di questo prodotto, delle batterie e degli accumulatori, portarli al centro locale di raccolta/riciclaggio dei rifiuti.

Aiutateci a conservare l'ambiente in cui viviamo!

# NOMI DELLE VARIE PARTI

## Unità interna

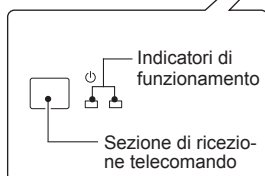
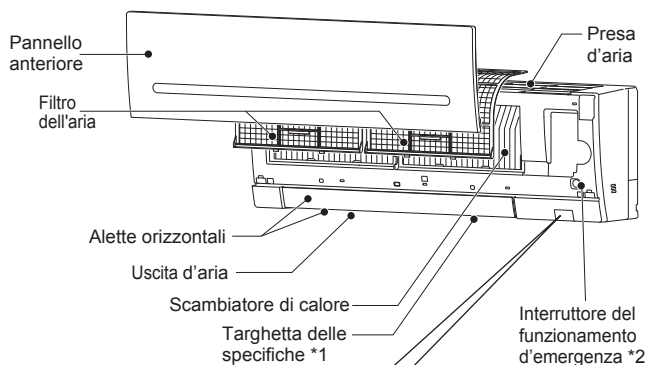

## Unità esterna

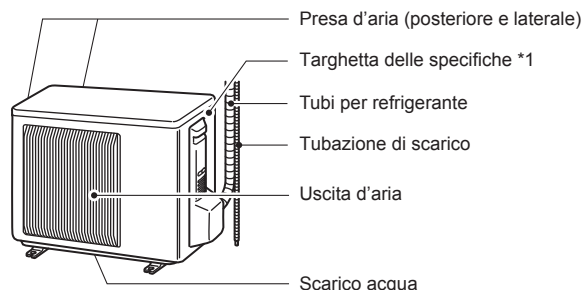

L'aspetto delle unità esterne può variare.

\*1 L'anno e il mese di produzione sono indicati sulla targhetta delle specifiche.

## \*2 Quando non è possibile utilizzare il telecomando...

È possibile attivare il funzionamento d'emergenza premendo l'apposito interruttore (E.O. SW) sull'unità interna.

Ad ogni pressione del tasto E.O. SW., il funzionamento cambia nell'ordine seguente:

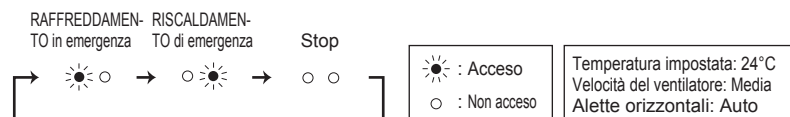

# PREPARATIVI PER L'USO

**Prima dell'uso:** inserire la spina di alimentazione nella presa di corrente e/o accendere l'interruttore.

## Installazione delle batterie del telecomando

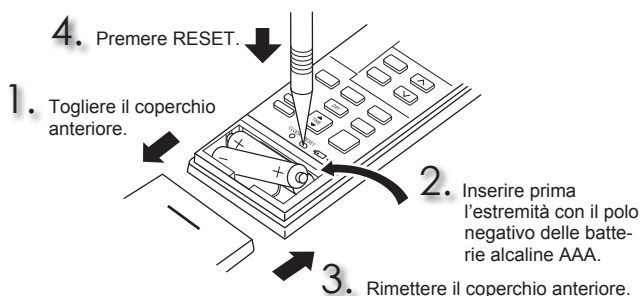

## Impostazione dell'ora

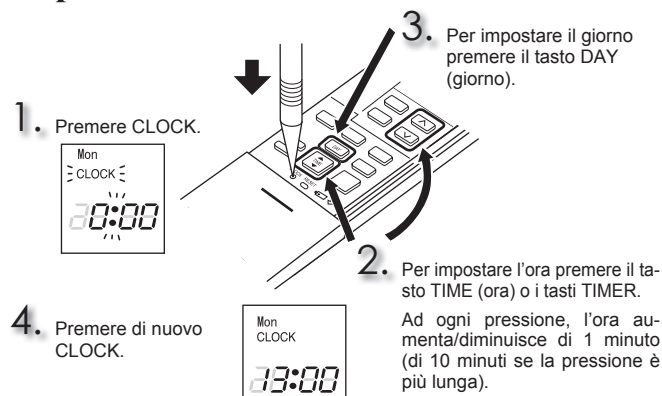

# PREPARATIVI PER L'USO

## Telecomando

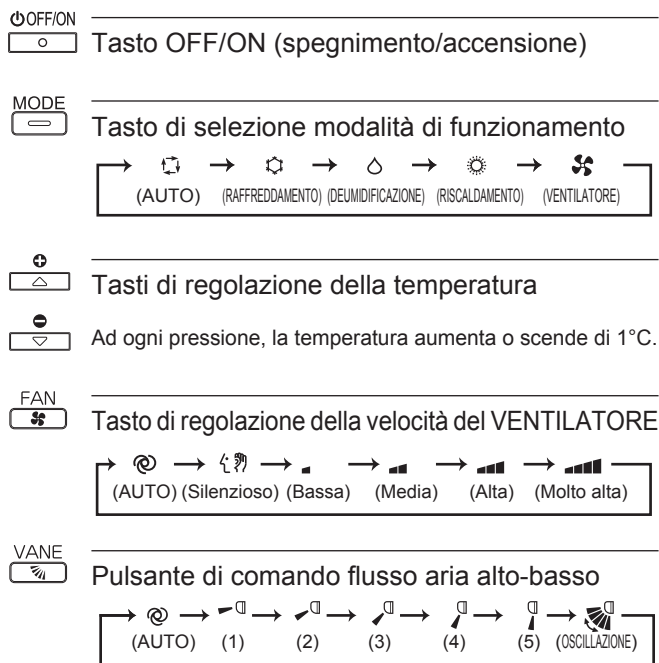
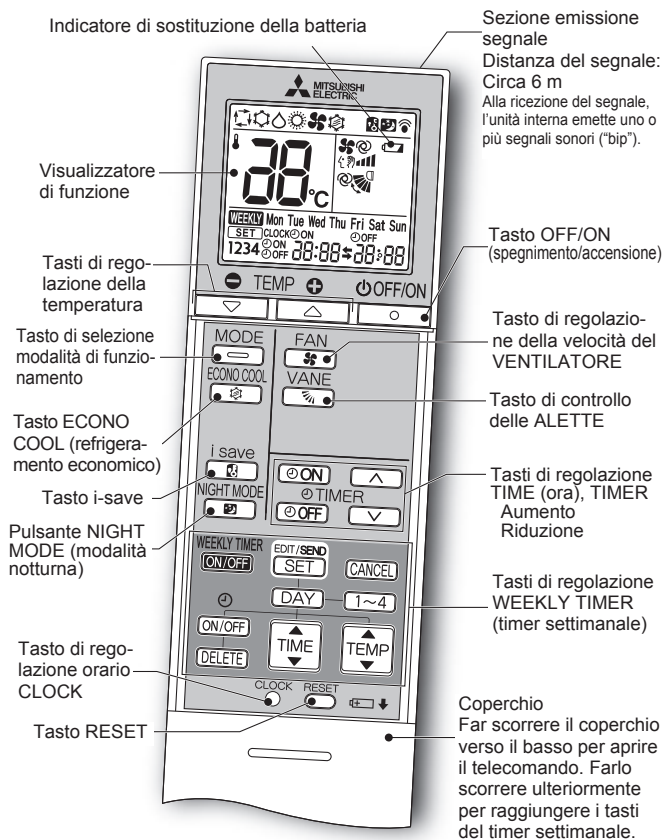

### Direzione flusso d'aria verso sinistra-verso destra

Spostare manualmente le alette verticali prima di avviare il funzionamento.

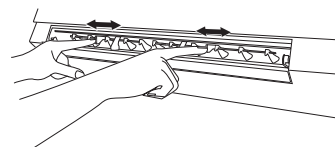

## Tasto di regolazione TIME (ora), TIMER

Aumento Riduzione

**ON** (timer ACCENSIONE) : L'apparecchio si ACCENDE all'ora impostata.

**OFF** (timer SPEGNIMENTO): L'apparecchio si SPEGNE all'ora impostata.

Per impostare l'ora del timer, premere **▲** (aumento) e **▼** (riduzione).

## Tasti di regolazione WEEKLY TIMER (timer settimanale)

Premere **EDIT/SEND SET** per entrare nella modalità di impostazione del timer settimanale.

Premere **DAY** e **1~4** per selezionare l'impostazione del giorno e della data.

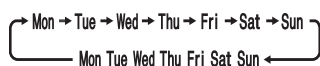

Premere **ON/OFF**, **▲** e **▼** per impostare ON/OFF (accensione/spegnimento), TIME (ora) e TEMPERATURE (temperatura).

Premere **EDIT/SEND SET** per completare e trasmettere l'impostazione del timer settimanale.

Premere **WEEKLY TIMER ON/OFF** per accendere il timer settimanale. (**WEEKLY** si accende.)

Premere di nuovo **WEEKLY TIMER ON/OFF** per spegnere il timer settimanale. (**WEEKLY** si spegne.)

**i save**  
Tasto i-save

Una funzione di richiamo semplificata consente di richiamare l'impostazione preferita (predefinita) con la semplice pressione del tasto **i save**. Premere nuovamente il tasto per tornare in un attimo all'impostazione precedente.

**ECONO COOL**  
Tasto ECONO COOL (refrigeramento economico)

La temperatura impostata e la direzione del flusso d'aria vengono modificate automaticamente dal microprocessore.

**NIGHT MODE**  
Pulsante NIGHT MODE (modalità notturna)

Il funzionamento in MODALITÀ NIGHT (notturna) modifica la luminosità dell'indicatore di funzionamento, disabilita il tono di avviso e riduce il livello di rumore dell'unità esterna.

## Istruzioni:

- Prima di procedere alla pulizia, staccare l'alimentazione o spegnere l'interruttore.
- Fare attenzione a non toccare le parti metalliche con le mani.
- Non usare benzina, diluenti, polveri abrasive o insetticidi.
- Utilizzare esclusivamente detergenti delicati diluiti.
- Non usare spazzole, spugne dure o simili.
- Non immergere o bagnare l'aletta orizzontale.
- Non utilizzare acqua di temperatura superiore a 50°C.
- Per l'asciugatura, non esporre i pezzi alla luce solare diretta, a calore diretto o fiamme.
- Non applicare una forza eccessiva sul ventilatore, per evitare di causare crepe o rotture.

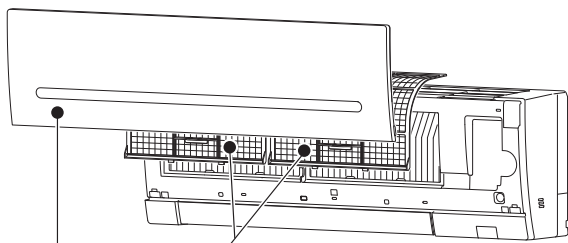

## Filtro dell'aria

- **Pulire ogni 2 settimane**
- Eliminare lo sporco con un aspirapolvere o sciacquare con acqua.
- Dopo il lavaggio con acqua, farlo asciugare perfettamente, all'ombra.

## ! Importante

- Per ottimizzare i risultati e ridurre il consumo di corrente, pulire regolarmente i filtri.
- I filtri sporchi causano la formazione di condensa all'interno del condizionatore, che favorisce la proliferazione di funghi, come la muffa. Si consiglia pertanto di pulire i filtri dell'aria ogni 2 settimane.

## Pannello anteriore

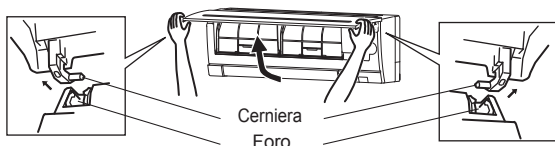

1. Sollevare il pannello anteriore finché non si avverte uno scatto.
2. Impugnare le cerniere e tirare per smontare, come illustrato nella figura in alto.
  - Strofinare con un panno morbido asciutto o sciacquare con acqua.
  - Non immergere in acqua per più di due ore.
  - Far asciugare perfettamente, all'ombra.
3. Per installare il pannello anteriore, seguire la procedura di rimozione in ordine inverso. Chiudere bene il pannello anteriore ed esercitare una pressione nei punti indicati dalle frecce.

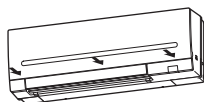

# SPECIFICHE

Modello	Interno		MSZ-AP15VG		MSZ-AP20VG	
	Esterno		—		MUZ-AP20VG	
Funzione			Raffreddamento	Riscaldamento	Raffreddamento	Riscaldamento
Alimentazione			~ /N, 230 V, 50 Hz			
Capacità		kW	—		2,0	2,5
Ingresso		kW	0,017		0,46	0,6
Peso	Interno	kg	8,2			
	Esterno	kg	—		31	
Capacità fluido refrigerante (R32)		kg	—		0,55	
Codice IP	Interno		IP 20			
	Esterno		—		IP 24	
Eccesso di pressione di funzionamento consentito	LP ps	MPa	2,77			
	HP ps	MPa	4,17			
Livello di rumore	Interno (Molto alto/Alto/Medio/Basso/Silenzioso)	dB(A)	40/35/30/26/21	40/35/30/26/21	42/35/30/26/21	42/35/30/26/21
	Esterno	dB(A)	—		47	48

## Specifiche interne per connessione multipla **REGOLAMENTO (UE) 2016/2281**

Modello	Interno			MSZ-AP15VG	MSZ-AP20VG
	Capacità	Raffreddamento	Sensibile	kW	1,27
Latente			kW	0,23	0,50
Riscaldamento		kW	1,70	2,30	
Ingresso		kW	0,017	0,019	
Livello di rumore (Livello di potenza sonora)	Molto alto/Alto/Medio/Basso/Silenzioso	dB(A)	59/50/45/41/36	60/50/45/41/36	

## Gamma di funzionamento garantita

		Interno	Esterno
Raffreddamento	Limite superiore	32°C DB 23°C WB	46°C DB —
	Limite inferiore	21°C DB 15°C WB	-10°C DB —
Riscaldamento	Limite superiore	27°C DB —	24°C DB 18°C WB
	Limite inferiore	20°C DB —	-15°C DB -16°C WB

DB: termometro a secco  
WB: termometro bagnato

## Nota:

- Temperatura di funzionamento  
Raffreddamento — Interno: 27°C con termometro a secco (DB), 19°C con termometro bagnato (WB)  
Esterno: 35°C con termometro a secco (DB)  
Riscaldamento — Interno: 20°C con termometro a secco (DB)  
Esterno: 7°C con termometro a secco (DB), 6°C con termometro bagnato (WB)
- Il modello MSZ-AP15 non dispone di specifiche per la combinazione singola. Questo modello a unità interna è utilizzabile soltanto con sistemi di condizionamento multipli.  
Per le specifiche relative ai sistemi multipli, chiedere al distributore e/o consultare il catalogo.

# IN CASO DI PROBLEMI

Nei seguenti casi, smettere di utilizzare il condizionatore d'aria e rivolgersi al rivenditore.

- Dall'unità interna cola o gocciola acqua.
- La spia dell'indicatore di funzionamento lampeggia.
- L'interruttore del circuito scatta spesso.
- Il segnale del telecomando non viene ricevuto in stanze in cui vi siano lampadine elettroniche fluorescenti di tipo ON/OFF (lampadine fluorescenti del tipo a inversione, ecc.).
- Il funzionamento del condizionatore d'aria interferisce con la ricezione radio o TV. È possibile che risulti necessario dotare di un amplificatore l'apparecchio disturbato.
- Si sentono rumori inconsueti.
- Quando si rilevano eventuali perdite di refrigerante.

# ΜΕΤΡΑ ΑΣΦΑΛΕΙΑΣ

## Ερμηνεία των συμβόλων που εμφανίζονται στην εσωτερική ή/και στην εξωτερική μονάδα

	<b>ΠΡΟΕΙΔΟΠΟΙΗΣΗ</b> (Κίνδυνος πυρκαγιάς)	Αυτή η μονάδα χρησιμοποιεί εύφλεκτο ψυκτικό υγρό. Αν το ψυκτικό υγρό διαρρεύσει και έρθει σε επαφή με φωτιά ή πηγή θερμότητας, θα δημιουργηθεί επικίνδυνο αέριο και υπάρχει κίνδυνος πρόκλησης πυρκαγιάς.
	Διαβάστε προσεκτικά τις ΟΔΗΓΙΕΣ ΛΕΙΤΟΥΡΓΙΑΣ πριν τη χρήση.	
	Το προσωπικό συντήρησης θα πρέπει να διαβάσει προσεκτικά τις ΟΔΗΓΙΕΣ ΛΕΙΤΟΥΡΓΙΑΣ και το ΕΓΧΕΙΡΙΔΙΟ ΕΓΚΑΤΑΣΤΑΣΗΣ πριν τη χρήση.	
	Περισσότερες πληροφορίες θα βρείτε στις ΟΔΗΓΙΕΣ ΛΕΙΤΟΥΡΓΙΑΣ, στο ΕΓΧΕΙΡΙΔΙΟ ΕΓΚΑΤΑΣΤΑΣΗΣ και στα υπόλοιπα σχετικά έγγραφα.	

- Επειδή σε αυτό το προϊόν χρησιμοποιούνται περιστρεφόμενα εργαλεία και ανταλλακτικά που μπορεί να προκαλέσουν ηλεκτροπληξία, βεβαιωθείτε ότι διαβάσατε αυτά τα "Μέτρα ασφαλείας" πριν από τη χρήση.
- Επειδή αυτά τα προειδοποιητικά άρθρα είναι σημαντικά για την ασφάλεια, βεβαιωθείτε ότι τα τηρείτε.
- Αφού διαβάσετε αυτό το εγχειρίδιο, φυλάξτε το μαζί με το εγχειρίδιο εγκατάστασης σε προστόμο μέρος για εύκολη αναφορά.

### Σύμβολα και ερμηνεία

- ΠΡΟΕΙΔΟΠΟΙΗΣΗ:** Λανθασμένος χειρισμός είναι πολύ πιθανό να σας θέσει σε μεγάλο κίνδυνο, όπως θάνατο, σοβαρό τραυματισμό κλπ.
- ΠΡΟΣΟΧΗ:** Λανθασμένος χειρισμός ενδέχεται να σας θέσει σε σοβαρό κίνδυνο, ανάλογα με τις συνθήκες.



### Ερμηνεία συμβόλων που χρησιμοποιούνται σε αυτό το εγχειρίδιο



- : Βεβαιωθείτε ότι δεν το κάνετε.
- : Βεβαιωθείτε ότι ακολουθείτε τις οδηγίες.
- : Μην εισάγετε το δάχτυλό σας ή ξύλο, κλπ.
- : Μην πατάτε επάνω στην εσωτερική/εξωτερική μονάδα και μην τοποθετείτε τίποτα επάνω σε αυτές.
- : Κίνδυνος ηλεκτροπληξίας. Προσοχή!
- : Βεβαιωθείτε ότι αποσυνδέσατε το καλώδιο τροφοδοσίας από την πρίζα.
- : Βεβαιωθείτε ότι κλείσατε το ρεύμα.
- : Κίνδυνος πυρκαγιάς.

<b>ΠΡΟΕΙΔΟΠΟΙΗΣΗ</b>	
	<p><b>Μην συνδέετε το καλώδιο ρεύματος σε ενδιάμεσο σημείο, μη χρησιμοποιείτε προέκταση καλωδίου και μην συνδέετε πολλές συσκευές σε μια πρίζα.</b></p> <ul style="list-style-type: none"> <li>• Υπάρχει κίνδυνος υπερθέρμανσης, πυρκαγιάς ή ηλεκτροπληξίας.</li> </ul> <p><b>Βεβαιωθείτε ότι το καλώδιο τροφοδοσίας δεν είναι λερωμένο και συνδέστε το καλά στην πρίζα.</b></p> <ul style="list-style-type: none"> <li>• Εάν το καλώδιο είναι λερωμένο, ενδέχεται να προκληθεί πυρκαγιά ή ηλεκτροπληξία.</li> </ul> <p><b>Μην διπλώνετε, τραβάτε, φθείρετε, τροποποιείτε ή θερμαίνετε το καλώδιο τροφοδοσίας και μην τοποθετείτε βαριά αντικείμενα πάνω του.</b></p> <ul style="list-style-type: none"> <li>• Υπάρχει κίνδυνος πρόκλησης πυρκαγιάς ή ηλεκτροπληξίας.</li> </ul> <p><b>Μην ΑΝΟΙΓΕΤΕ/ΚΛΕΙΝΕΤΕ το διακόπτη ή μην αποσυνδέετε/συνδέετε το καλώδιο τροφοδοσίας κατά τη διάρκεια της λειτουργίας.</b></p> <ul style="list-style-type: none"> <li>• Ενδέχεται να δημιουργηθούν σπινθήρες και να προκληθεί πυρκαγιά.</li> <li>• Αφού ΑΠΕΝΕΡΓΟΠΟΙΗΣΕΤΕ την εσωτερική μονάδα από το τηλεχειριστήριο, ΚΛΕΙΣΤΕ το διακόπτη ή αποσυνδέστε το καλώδιο τροφοδοσίας.</li> </ul> <p><b>Μην εκθέτετε το σώμα σας απευθείας σε ψυχρό αέρα για παρατεταμένο χρονικό διάστημα.</b></p> <ul style="list-style-type: none"> <li>• Είναι επιβλαβές για την υγεία σας.</li> </ul> <p><b>Η εγκατάσταση, η μετατόπιση, η αποσυναρμολόγηση, η μετατροπή ή η επισκευή της μονάδας δεν πρέπει να γίνεται από τον χρήστη.</b></p> <ul style="list-style-type: none"> <li>• Η κακή χρήση του κλιματιστικού ενδέχεται να προκαλέσει πυρκαγιά, ηλεκτροπληξία, τραυματισμό ή διαρροή νερού κ.λπ. Συμβουλευθείτε τον αντιπρόσωπό σας.</li> <li>• Εάν έχει φθαρεί το καλώδιο τροφοδοσίας, πρέπει η αντικατάστασή του να γίνει από τον κατασκευαστή ή τον εξουσιοδοτημένο αντιπρόσωπο επισκευών προκειμένου να αποφευχθεί ο κίνδυνος.</li> </ul> <p><b>Κατά την εγκατάσταση, μετακίνηση ή συντήρηση της μονάδας, βεβαιωθείτε ότι στο κύκλωμα ψύξης δεν θα εισχωρήσει άλλη ουσία εκτός από το ενδεδειγμένο ψυκτικό (R32).</b></p> <ul style="list-style-type: none"> <li>• Η παρουσία ξένης ουσίας, όπως ο αέρας, μπορεί να προκαλέσει μη φυσιολογική αύξηση της πίεσης ή να οδηγήσει σε έκρηξη ή τραυματισμό.</li> <li>• Η χρήση κάποιου άλλου ψυκτικού υγρού από αυτό που ορίζεται για το σύστημα θα προκληθεί μηχανική βλάβη, δυσλειτουργία του συστήματος ή βλάβη της μονάδας. Στη χειρότερη περίπτωση, αυτό ενδέχεται να έχει σοβαρές επιπτώσεις στην ασφάλεια του προϊόντος.</li> </ul> <p><b>Η παρούσα συσκευή δεν προορίζεται για χρήση από άτομα (συμπεριλαμβανομένων παιδιών) με μειωμένες φυσικές, αισθητηριακές ή νοητικές ικανότητες ή έλλειψη εμπειρίας και γνώσης, εκτός και αν επιβλέπονται ή τους έχουν δοθεί σαφείς οδηγίες σχετικά με την χρήση της συσκευής από άτομο υπεύθυνο για την ασφάλειά τους.</b></p> <p><b>Τα παιδιά θα πρέπει πάντα να επιβλέπονται ώστε να βεβαιώσετε ότι δεν παίζουν με τη συσκευή.</b></p>

	<p><b>Μην εισάγετε το δάχτυλό σας, ξύλα ή άλλα αντικείμενα στο στόμιο εισόδου/εξόδου αέρα.</b></p> <ul style="list-style-type: none"> <li>• Ενδέχεται να προκληθεί τραυματισμός, καθώς ο ανεμιστήρας στο εσωτερικό της μονάδας περιστρέφεται με μεγάλη ταχύτητα κατά τη λειτουργία.</li> </ul>
	<p><b>Σε περίπτωση μη φυσιολογικών συνθηκών (όπως μυρωδιάς καμένου), διακόψτε τη λειτουργία του κλιματιστικού και αποσυνδέστε το καλώδιο τροφοδοσίας ή ΚΛΕΙΣΤΕ το διακόπτη.</b></p> <ul style="list-style-type: none"> <li>• Εάν το κλιματιστικό συνεχίσει να λειτουργεί σε μη φυσιολογικές συνθήκες, ενδέχεται να προκληθεί βλάβη, πυρκαγιά ή ηλεκτροπληξία. Σε αυτή την περίπτωση απευθυνθείτε στον αντιπρόσωπό σας.</li> </ul>
	<p><b>Εάν το κλιματιστικό δεν παράγει ψύξη ή θέρμανση, ενδέχεται να υπάρχει διαρροή ψυκτικού υγρού. Αν υπάρχει διαρροή ψυκτικού υγρού, διακόψτε τη λειτουργία, αερίστε το χώρο καλά και συμβουλευτείτε αμέσως τον αντιπρόσωπό σας. Εάν για την επισκευή απαιτείται η πλήρωση της μονάδας με ψυκτικό υγρό, συμβουλευτείτε τον τεχνικό συντήρησης.</b></p> <ul style="list-style-type: none"> <li>• Το ψυκτικό υγρό που χρησιμοποιείται στο κλιματιστικό είναι ασφαλές. Σε φυσιολογικές συνθήκες δεν παρουσιάζει διαρροή. Ωστόσο, σε περίπτωση διαρροής ψυκτικού υγρού που έρθει σε επαφή με φωτιά ή μια πηγή θερμότητας όπως αερόθερμο, σόμπα κροζίνης, ή φούρνο, το αέριο που παράγεται είναι επιβλαβές και υπάρχει κίνδυνος πυρκαγιάς.</li> </ul> <p><b>Ο χρήστης δεν πρέπει να επιχειρήσει ποτέ να πλύνει από μέσα την εσωτερική μονάδα. Εάν το εσωτερικό της μονάδας απαιτεί καθαρισμό, επικοινωνήστε με τον αντιπρόσωπό σας.</b></p> <ul style="list-style-type: none"> <li>• Ένα ακατάλληλο απορρυπαντικό ενδέχεται να προκαλέσει φθορά στο πλαστικό υλικό εντός της μονάδας, με πιθανό αποτέλεσμα τη διαρροή νερού. Εάν το απορρυπαντικό έλθει σε επαφή με ηλεκτρικά μέρη του κινητήρα, το αποτέλεσμα θα είναι δυσλειτουργία, καπνός ή πυρκαγιά.</li> <li>• Η συσκευή θα πρέπει να αποθηκευτεί σε χώρο όπου δεν υπάρχουν πηγές ανάφλεξης σε συνεχή λειτουργία (για παράδειγμα: γυμνές φλόγες, ενεργή συσκευή αερίου ή ενεργό ηλεκτρικό αερόθερμο).</li> <li>• Έχετε υπόψη ότι τα ψυκτικά υγρά ενδέχεται να είναι άοσμα.</li> <li>• Μη χρησιμοποιείτε άλλα μέσα για την επιτάχυνση της διαδικασίας απόψυξης ή τον καθαρισμό της συσκευής από αυτά που συνιστά ο κατασκευαστής.</li> <li>• Μην τρυπάτε ή μην καίτε τη συσκευή.</li> </ul>
	<p><b>Όταν η εσωτερική μονάδα είναι συνδεδεμένη στην εξωτερική μονάδα πολλαπλών τύπων του ψυκτικού R32, συμβουλευτείτε τον αντιπρόσωπο για την προβλεπόμενη επιφάνεια δαπέδου.</b></p> <p><b>Η παρούσα συσκευή προορίζεται για χρήση από εξειδικευμένους ή εκπαιδευμένους χρήστες σε καταστήματα, στην ελαφρά βιομηχανία και σε φάρμες ή για εμπορική χρήση από μη εξειδικευμένους χρήστες.</b></p>

# ΜΕΤΡΑ ΑΣΦΑΛΕΙΑΣ

 ΠΡΟΣΟΧΗ	
	<p><b>Μην αγγίζετε το στόμιο εισόδου αέρα ή τα αλουμιένια ελάσματα της εσωτερικής/εξωτερικής μονάδας.</b></p> <ul style="list-style-type: none"> <li>Υπάρχει κίνδυνος τραυματισμού.</li> </ul>
	<p><b>Μην χρησιμοποιείτε εντομοκτόνα ή εύφλεκτα σπρέι στη μονάδα.</b></p> <ul style="list-style-type: none"> <li>Ενδέχεται να προκληθεί πυρκαγιά ή παραμόρφωση της μονάδας.</li> </ul>
	<p><b>Αποφύγετε την απευθείας έκθεση των κατοικίδιων ή των φυτών στη ροή του αέρα.</b></p> <ul style="list-style-type: none"> <li>Είναι επιβλαβές για την υγεία τους.</li> </ul>
	<p><b>Μην τοποθετείτε άλλες ηλεκτρικές συσκευές ή έπιπλα κάτω από την εσωτερική/εξωτερική μονάδα.</b></p> <ul style="list-style-type: none"> <li>Ενδέχεται να στάξει νερό από τη μονάδα, προκαλώντας καταστροφή ή βλάβη σε αυτά.</li> </ul>
	<p><b>Μην τοποθετείτε τη μονάδα σε κατεστραμμένη βάση εγκατάστασης.</b></p> <ul style="list-style-type: none"> <li>Υπάρχει περίπτωση να πέσει η μονάδα και να προκαλέσει τραυματισμό.</li> </ul>
	<p><b>Μην στηρίζετε σε ασταθές κάθισμα για τη λειτουργία ή τον καθαρισμό της μονάδας.</b></p> <ul style="list-style-type: none"> <li>Ενδέχεται να τραυματιστείτε εάν πέσετε κάτω.</li> </ul>
	<p><b>Μην τραβάτε το καλώδιο τροφοδοσίας.</b></p> <ul style="list-style-type: none"> <li>Ενδέχεται να φθαρεί η εσωτερική καλωδίωση και να προκληθεί υπερθέρμανση ή πυρκαγιά.</li> </ul>
	<p><b>Μην φορτίζετε ή αποσυαρμολογείτε τις μπαταρίες και μην τις πετάτε στη φωτιά.</b></p> <ul style="list-style-type: none"> <li>Ενδέχεται να υπάρξει διαρροή υγρών μπαταρίας και να προκληθεί πυρκαγιά ή έκρηξη.</li> </ul>
	<p><b>Μην χρησιμοποιείτε τη συσκευή για περισσότερο από 4 ώρες σε συνθήκες υψηλής υγρασίας (80% RH ή μεγαλύτερης) και/ή με ανοιχτά παράθυρα ή ανοιχτή εξωτερική πόρτα.</b></p> <ul style="list-style-type: none"> <li>Αυτό ενδέχεται να προκαλέσει τη συμπύκνωση νερού στο κλιματιστικό, που ίσως να στάξει και να βρέξει ή να καταστρέψει τα έπιπλά σας.</li> <li>Η συμπύκνωση νερού στο εσωτερικό του κλιματιστικού ενδέχεται να συμβάλει στην ανάπτυξη μυκήτων, όπως η μούχλα.</li> </ul>
	<p><b>Μην χρησιμοποιείτε τη μονάδα για ειδικές λειτουργίες, όπως τη συντήρηση τροφίμων, την ανατροφή ζώων, την ανάπτυξη φυτών, ή τη συντήρηση συσκευών ακριβείας ή έργων τέχνης.</b></p> <ul style="list-style-type: none"> <li>Μια τέτοια χρήση ενδέχεται να προκαλέσει φθορά στα αντικείμενα και είναι επιβλαβής για την υγεία των ζώων και των φυτών.</li> </ul>
	<p><b>Μην εκθέτετε συσκευές καύσης απευθείας στη ροή του αέρα.</b></p> <ul style="list-style-type: none"> <li>Μπορεί να προκληθεί ατελής καύση.</li> </ul>
	<p><b>Μην βάζετε ποτέ τις μπαταρίες στο στόμα σας για κανένα λόγο ώστε να αποφύγετε την κατά λάθος κατάποσή τους.</b></p> <ul style="list-style-type: none"> <li>Η κατάποση μπαταριών ενδέχεται να προκαλέσει πνιγμό και/ή δηλητηρίαση.</li> </ul>
	<p><b>Πριν τον καθαρισμό της μονάδας, ΑΠΕΝΕΡΓΟΠΟΙΗΣΤΕ τη και αποσυνδέστε το καλώδιο τροφοδοσίας ή ΚΛΕΙΣΤΕ το διακόπτη.</b></p> <ul style="list-style-type: none"> <li>Ενδέχεται να προκληθεί τραυματισμός, καθώς ο ανεμιστήρας στο εσωτερικό της μονάδας περιστρέφεται με μεγάλη ταχύτητα κατά τη λειτουργία.</li> </ul>
	<p><b>Εάν δεν χρησιμοποιείτε τη μονάδα για μεγάλο χρονικό διάστημα, αποσυνδέστε το καλώδιο ρεύματος ή ΚΛΕΙΣΤΕ το διακόπτη.</b></p> <ul style="list-style-type: none"> <li>Ενδέχεται να συσσωρευτεί βρομιά στη μονάδα και να προκληθεί υπερθέρμανση ή πυρκαγιά.</li> </ul>
	<p><b>Αντικαταστήστε όλες τις μπαταρίες του τηλεχειριστηρίου με καινούργιες του ίδιου τύπου.</b></p> <ul style="list-style-type: none"> <li>Η χρήση μιας παλιάς μπαταρίας με μια καινούρια ενδέχεται να προκαλέσει υπερθέρμανση, διαρροή ή έκρηξη.</li> </ul>
	<p><b>Εάν το υγρό των μπαταριών έρθει σε επαφή με το δέρμα ή τα ρούχα σας, ξεπλύντε τα καλά με νερό.</b></p> <ul style="list-style-type: none"> <li>Εάν το υγρό των μπαταριών έρθει σε επαφή με τα μάτια σας, ξεπλύντε τα καλά με νερό και συμβουλευτείτε έναν γιατρό.</li> </ul>
	<p><b>Βεβαιωθείτε ότι ο χώρος αερίζεται καλά, εάν χρησιμοποιείτε τη μονάδα μαζί με μια συσκευή καύσης.</b></p> <ul style="list-style-type: none"> <li>Ο μη επαρκής εξαερισμός ενδέχεται να προκαλέσει θάνατο από ασφυξία.</li> </ul>
	<p><b>ΚΛΕΙΝΕΤΕ το διακόπτη όταν ακούγονται βροντές και υπάρχει πιθανότητα πτώσης κεραυνών.</b></p> <ul style="list-style-type: none"> <li>Ενδέχεται να προκληθεί βλάβη στη μονάδα σε περίπτωση πτώσης κεραυνών.</li> </ul>
	<p><b>Μετά τη χρήση του κλιματιστικού για μεγάλο χρονικό διάστημα, εκτός από τον τυπικό καθαρισμό πρέπει να εκτελείται έλεγχος και συντήρηση.</b></p> <ul style="list-style-type: none"> <li>Οι βρομίες και η σκόνη που συσσωρεύονται στη μονάδα ενδέχεται να δημιουργούν δυσάρεστες οσμές, να συμβάλλουν στο σχηματισμό μυκήτων, όπως μούχλα, ή να φράζουν τις διόδους αποστράγγισης, προκαλώντας διαρροή νερού από την εσωτερική μονάδα. Συμβουλευτείτε τον αντιπρόσωπό σας σχετικά με τις εργασίες ελέγχου και συντήρησης, οι οποίες απαιτούν εξειδικευμένες γνώσεις και ικανότητες.</li> </ul>

	<p><b>Μην λειτουργείτε τους διακόπτες με βρεγμένα χέρια.</b></p> <ul style="list-style-type: none"> <li>Υπάρχει κίνδυνος ηλεκτροπληξίας.</li> </ul>
	<p><b>Μην καθαρίζετε το κλιματιστικό με νερό και μην τοποθετείτε πάνω του αντικείμενα που περιέχουν νερό, όπως βάζα.</b></p> <ul style="list-style-type: none"> <li>Υπάρχει κίνδυνος πρόκλησης πυρκαγιάς ή ηλεκτροπληξίας.</li> </ul>
	<p><b>Μην στηρίζετε και μην τοποθετείτε αντικείμενα επάνω στην εξωτερική μονάδα.</b></p> <ul style="list-style-type: none"> <li>Ενδέχεται να τραυματιστείτε σε περίπτωση πτώσης.</li> </ul>



## ΣΗΜΑΝΤΙΚΟ

Τα βρώμικα φίλτρα προκαλούν συμπύκνωση νερού στο εσωτερικό του κλιματιστικού, η οποία θα συμβάλει στην ανάπτυξη μυκήτων, όπως η μούχλα. Γι' αυτό συστήνεται να καθαρίζετε τα φίλτρα αέρα κάθε 2 εβδομάδες.

Πριν ξεκινήσετε τη λειτουργία, βεβαιωθείτε ότι οι οριζόντιες περσίδες βρίσκονται στην κλειστή θέση. Εάν η λειτουργία ξεκινήσει όταν οι οριζόντιες περσίδες βρίσκονται στην ανοιχτή θέση, ενδεχομένως θα επιστρέψουν στη σωστή θέση.

## Για εγκατάσταση

### ΠΡΟΕΙΔΟΠΟΙΗΣΗ

	<p><b>Συμβουλευτείτε τον αντιπρόσωπό σας για την εγκατάσταση του κλιματιστικού.</b></p> <ul style="list-style-type: none"> <li>Η εγκατάσταση δεν μπορεί να γίνει από το χρήστη, γιατί απαιτεί ειδικές γνώσεις και ικανότητες. Από εσφαλμένη εγκατάσταση του κλιματιστικού ενδέχεται να προκληθεί διαρροή νερού, πυρκαγιά ή ηλεκτροπληξία.</li> </ul>
	<p><b>Η τροφοδοσία του κλιματιστικού πρέπει να γίνεται από ξεχωριστή πρίζα.</b></p> <ul style="list-style-type: none"> <li>Διαφορετικά υπάρχει κίνδυνος υπερθέρμανσης ή πυρκαγιάς.</li> </ul>
	<p><b>Μην εγκαθιστάτε τη μονάδα σε σημεία όπου μπορεί να υπάρξει διαρροή εύφλεκτων αερίων.</b></p> <ul style="list-style-type: none"> <li>Εάν υπάρξει διαρροή και συγκέντρωση αερίου γύρω από τη μονάδα, μπορεί να προκληθεί έκρηξη.</li> </ul>
	<p><b>Γείωστε σωστά τη μονάδα.</b></p> <ul style="list-style-type: none"> <li>Μην συνδέετε το καλώδιο γείωσης σε σωλήνα αερίου, νερού, σε αλεξικέραυνο ή στο καλώδιο γείωσης του τηλεφώνου. Εάν η γείωση της μονάδας δεν γίνει σωστά, υπάρχει κίνδυνος ηλεκτροπληξίας.</li> </ul>

### ΠΡΟΣΟΧΗ

	<p><b>Εγκαταστήστε έναν διακόπτη διαφυγής γείωσης, ανάλογα με τη θέση εγκατάστασης του κλιματιστικού (όπως σε περιοχές με υψηλά επίπεδα υγρασίας).</b></p> <ul style="list-style-type: none"> <li>Εάν δεν γίνει εγκατάσταση διακόπτη διαφυγής γείωσης, μπορεί να προκληθεί ηλεκτροπληξία.</li> </ul>
	<p><b>Βεβαιωθείτε ότι το σύστημα αποστράγγισης νερού λειτουργεί κανονικά.</b></p> <ul style="list-style-type: none"> <li>Εάν το σύστημα αποστράγγισης δεν λειτουργεί κανονικά, ενδέχεται να στάξει νερό από την εσωτερική ή την εξωτερική μονάδα και να βρέξει ή να καταστρέψει τα έπιπλά σας.</li> </ul>

#### Σε περίπτωση μη φυσιολογικών συνθηκών

Διακόψτε αμέσως τη λειτουργία του κλιματιστικού και συμβουλευτείτε τον αντιπρόσωπό σας.



# ΑΠΟΡΡΙΨΗ



Fig. 1

Για την απόρριψη αυτού του προϊόντος, συμβουλευτείτε τον αντιπρόσωπό σας.

## Σημείωση:

Αυτό το σύμβολο αφορά μόνο χώρες της ΕΕ. Αποτελεί το σύμβολο σήμανσης της Οδηγίας 2012/19/ΕΕ Άρθρο 14 "Ενημέρωση των χρηστών" και Παράρτημα ΙΧ και/ή της Οδηγίας 2006/66/ΕΚ Άρθρο 20 "Ενημέρωση του τελικού χρήστη" και Παράρτημα ΙΙ.

Το προϊόν MITSUBISHI ELECTRIC που διαθέτετε είναι σχεδιασμένο και κατασκευασμένο από υλικά και εξαρτήματα υψηλής ποιότητας, τα οποία μπορούν να ανακυκλωθούν ή/και να χρησιμοποιηθούν ξανά.

Το σύμβολο αυτό σημαίνει ότι ο ηλεκτρικός και ηλεκτρονικός εξοπλισμός, οι μπαταρίες και οι συσσωρευτές, στο τέλος της διάρκειας ζωής τους, θα πρέπει να απορριφθούν ξεχωριστά από τα υπόλοιπα οικιακά απορρίμμάτα σας.

Αν έχει εκτυπωθεί ένα χημικό σύμβολο κάτω από το σύμβολο που απεικονίζεται στην Fig. 1, αυτό το χημικό σύμβολο σημαίνει ότι η μπαταρία ή ο συσσωρευτής περιέχει ένα βαρύ μέταλλο σε ορισμένη συγκέντρωση. Αυτό θα υποδεικνύεται ως ακολούθως:

Hg: υδράργυρος (0,0005%), Cd: κάδμιο (0,002%), Pb: μόλυβδος (0,004%)  
Στην Ευρωπαϊκή Ένωση υπάρχουν ξεχωριστά συστήματα συλλογής για τα χρησιμοποιημένα ηλεκτρικά και ηλεκτρονικά προϊόντα, τις μπαταρίες και τους συσσωρευτές. Παρακαλούμε διαθέστε αυτόν τον εξοπλισμό, τις μπαταρίες και τους συσσωρευτές στο τοπικό σας κοινοτικό κέντρο συλλογής/ανακύκλωσης απορριμμάτων. Βοηθήστε μας να προστατεύσουμε το περιβάλλον στο οποίο ζούμε!

# ΟΝΟΜΑΣΙΑ ΤΟΥ ΚΑΘΕ ΕΞΑΡΤΗΜΑΤΟΣ

## Εσωτερική μονάδα

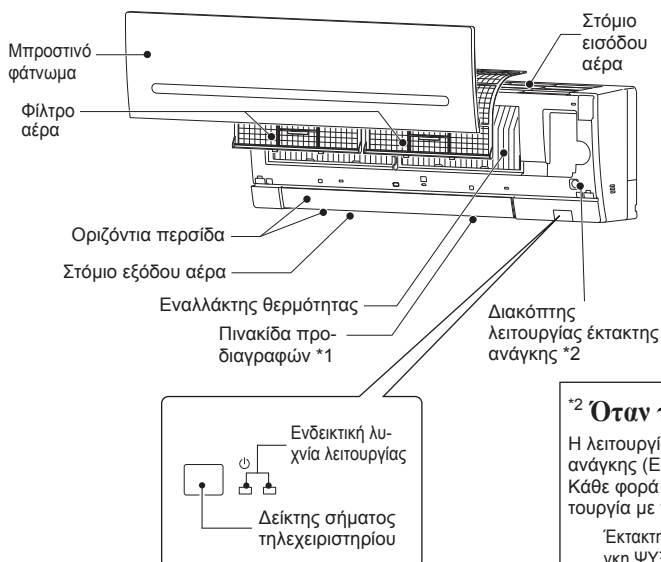

## Εξωτερική μονάδα

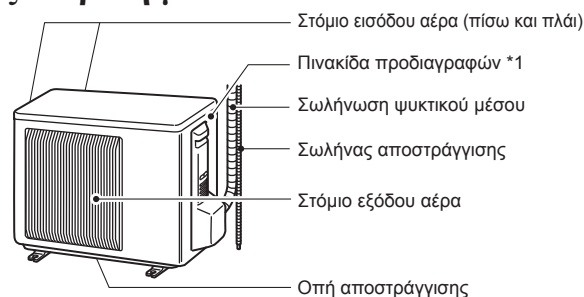

Η εμφάνιση των εξωτερικών μονάδων ενδέχεται να διαφέρει.

\*1 Το έτος και ο μήνας κατασκευής υποδεικνύονται στην πινακίδα προδιαγραφών.

## \*2 Όταν το τηλεχειριστήριο δεν μπορεί να χρησιμοποιηθεί...

Η λειτουργία έκτακτης ανάγκης ενεργοποιείται με το πάτημα του διακόπτη λειτουργίας έκτακτης ανάγκης (E.O. SW) στην εσωτερική μονάδα. Κάθε φορά που πατάτε το διακόπτη λειτουργίας έκτακτης ανάγκης (E.O. SW), αλλάζει η λειτουργία με την εξής σειρά:

Έκτακτη ανά- γκη ΨΥΞΗΣ    Έκτακτη ανάγκη ΘΕΡΜΑΝΣΗΣ    Διακοπή



☀ : Αναμμένη  
○ : Σβηστή

Επιλεγμένη θερμοκρασία : 24°C  
Ταχύτητα ανεμιστήρα : Μεσαία  
Οριζόντια περσίδα : Αυτόματη

# ΠΡΟΕΤΟΙΜΑΣΙΑ ΠΡΙΝ ΑΠΟ ΤΗ ΛΕΙΤΟΥΡΓΙΑ

Πριν από τη λειτουργία: Συνδέστε το καλώδιο ρεύματος στην πρίζα ή/και ανοίξτε το διακόπτη.

## Τοποθέτηση των μπαταριών του τηλεχειριστηρίου

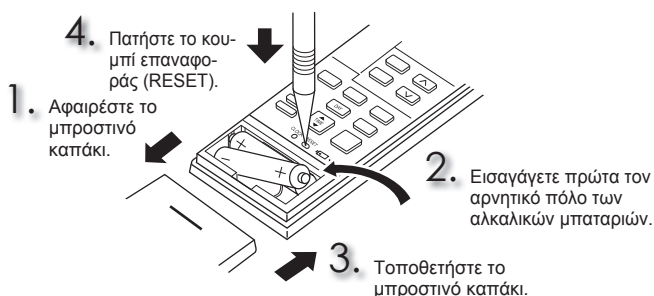

## Ρύθμιση της ώρας

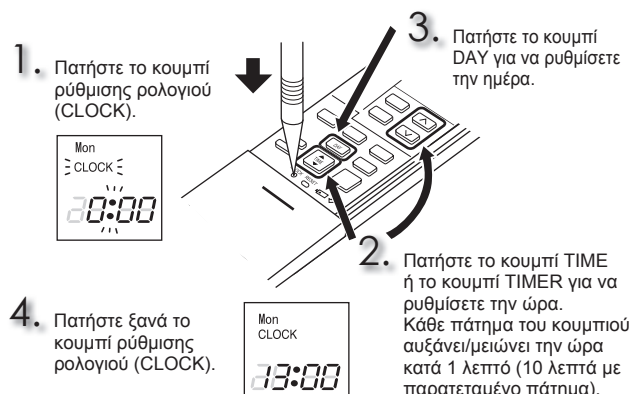

# ΠΡΟΕΤΟΙΜΑΣΙΑ ΠΡΙΝ ΑΠΟ ΤΗ ΛΕΙΤΟΥΡΓΙΑ

## Τηλεχειριστήριο

Ενδειξη αντικατάστασης μπαταρίας

Κουμπί ενδείξεων λειτουργίας

Κουμπιά ρύθμισης θερμοκρασίας

Κουμπί επιλογής λειτουργίας (OPERATION SELECT)

Κουμπί λειτουργίας Econo ψύξης (ECONO COOL)

Κουμπί i-save

Κουμπί νυχτερινής λειτουργίας (NIGHT MODE)

Κουμπί ρύθμισης ρολογιού (CLOCK)

Κουμπί επαναφοράς (RESET)

Τμήμα εκπομπής σήματος  
Εμβέλεια σήματος : Περίπου 6 μ.  
Η εσωτερική μονάδα εκπέμπει έναν χαρακτηριστικό ήχο μπιπι κατά τη λήψη του σήματος.

Κουμπί ΤΕΛΟΥΣ/ΑΡΧΗΣ λειτουργίας (OFF/ON)

Κουμπί ελέγχου ταχύτητας ανεμιστήρα (FAN SPEED CONTROL)

Κουμπί ελέγχου περσίδων (VANE)

Κουμπιά ρύθμισης ώρας, χρονοδιακόπτη (TIME, TIMER)  
Αύξηση ώρας  
Μείωση ώρας

Κουμπιά ρύθμισης εβδομαδιαίου χρονοδιακόπτη (WEEKLY TIMER)

Καπάκι  
Σπρώξτε το καπάκι προς τα κάτω για να ανοίξετε το τηλεχειριστήριο. Σπρώξτε το περισσότερο προς τα κάτω για να αποκτήσετε πρόσβαση στα κουμπιά του εβδομαδιαίου χρονοδιακόπτη.

**OFF/ON**  
 Κουμπί ΤΕΛΟΥΣ/ΑΡΧΗΣ λειτουργίας (OFF/ON)

**MODE**  
 Κουμπί επιλογής λειτουργίας (OPERATION SELECT)

**TEMP**  
 Κουμπιά ρύθμισης θερμοκρασίας  
 Κάθε πάτημα αυξάνει ή μειώνει τη θερμοκρασία κατά 1°C.

**FAN**  
 Κουμπί ελέγχου ταχύτητας ανεμιστήρα (FAN SPEED CONTROL)

**VANE**  
 Κουμπί ελέγχου ροής αέρα επάνω-κάτω

### Κατεύθυνση ροής αέρα αριστερά-δεξιά

Μετακινήστε με το χέρι την κάθετη περσίδα πριν ενεργοποιήσετε το κλιματιστικό.

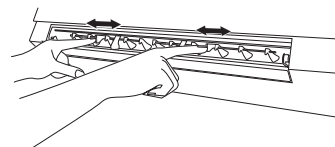

### Κουμπί ρύθμισης ώρας, χρονοδιακόπτη (TIME, TIMER) — Αύξηση ώρας Μείωση ώρας

(Χρονοδιακόπτης ενεργοποίησης) : Η μονάδα ΕΝΕΡΓΟΠΟΙΕΙΤΑΙ την επιλεγμένη ώρα.

(Χρονοδιακόπτης απενεργοποίησης) : Η μονάδα ΑΠΕΝΕΡΓΟΠΟΙΕΙΤΑΙ την επιλεγμένη ώρα.

Πατήστε (Αύξηση) και (Μείωση) για να ρυθμίσετε την ώρα του χρονοδιακόπτη.

### Κουμπιά ρύθμισης εβδομαδιαίου χρονοδιακόπτη (WEEKLY TIMER) —

Πατήστε το κουμπί για να εισαχθείτε στη λειτουργία ρύθμισης του εβδομαδιαίου χρονοδιακόπτη.

Πατήστε τα κουμπιά και για να επιλέξετε την ημέρα και τον αριθμό της ρύθμισης.

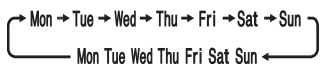

Πατήστε τα κουμπιά , , και για να ρυθμίσετε ΑΡΧΗ/ΤΕΛΟΣ (ON/OFF), ώρα και θερμοκρασία.

Πατήστε το κουμπί για να ολοκληρώσετε και να μεταδώσετε τη ρύθμιση του εβδομαδιαίου χρονοδιακόπτη.

Πατήστε το κουμπί για να ενεργοποιήσετε τον εβδομαδιαίο χρονοδιακόπτη. (Η ένδειξη **WEEKLY** ανάβει.)

Πατήστε ξανά το κουμπί για να απενεργοποιήσετε τον εβδομαδιαίο χρονοδιακόπτη. (Η ένδειξη **WEEKLY** σβήνει.)

**i save**  
 Κουμπί i-save

Μια απλοποιημένη λειτουργία επαναφοράς σας δίνει τη δυνατότητα να ανακαλέσετε την προτιμώμενη (προκαθορισμένη) ρύθμιση πατώντας απλά το κουμπί . Πατήστε ξανά το κουμπί και θα μεταβείτε απευθείας στην προηγούμενη ρύθμιση.

**ECONO COOL**  
 Κουμπί λειτουργίας Econo ψύξης (ECONO COOL)  
 Η επιλεγμένη θερμοκρασία και η κατεύθυνση ροής του αέρα αλλάζουν αυτόματα από το μικρο-επεξεργαστή.

**NIGHT MODE**  
 Κουμπί νυχτερινής λειτουργίας (NIGHT MODE)  
 Η λειτουργία NIGHT MODE αλλάζει τη φωτεινότητα της ένδειξης λειτουργίας, απενεργοποιεί τον ήχο και περιορίζει το θόρυβο της εξωτερικής μονάδας.

# ΚΑΘΑΡΙΣΜΟΣ

## Οδηγίες:

- Αποσυνδέστε την παροχή ρεύματος ή κλείστε το διακόπτη πριν από τον καθαρισμό.
- Προσέξτε να μην αγγίξετε τα μεταλλικά μέρη με τα χέρια σας.
- Μην χρησιμοποιείτε βενζίνη, αραιωτικά, σκόνες γυαλίσματος ή εντομοκτόνα.
- Χρησιμοποιείτε μόνο διαλυμένα απαλά απορρυπαντικά.
- Μην χρησιμοποιείτε βούρτσα απόξησης, την τραχιά επιφάνεια ενός σφουγγαριού ή κάτι παρόμοιο.
- Μην μουλιάζετε ή μην ξεπλένετε την οριζόντια περσίδα.
- Μην χρησιμοποιείτε νερό σε θερμοκρασία μεγαλύτερη από 50°C.
- Μην εκθέτετε τα εξαρτήματα σε άμεσο ηλιακό φως, στη ζέση ή σε φωτιά για να στεγνώσουν.
- Μην ασκείτε υπερβολική δύναμη στον ανεμιστήρα καθώς αυτή μπορεί να προκαλέσει ρωγμές ή θραύση.

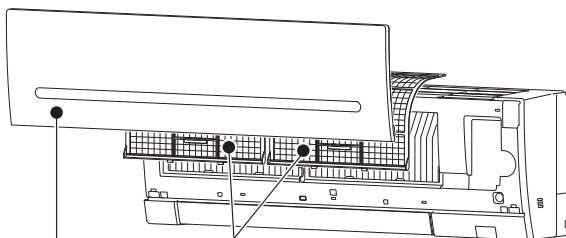

## Φίλτρο αέρα

- **Καθαρίζετε το κάθε 2 εβδομάδες**
- Αφαιρέστε τη σκόνη με ηλεκτρική σκούπα, ή ξεπλύνετε το με νερό.
- Αφού το πλύνετε με νερό, αφήστε να στεγνώσει καλά σε σκιερό μέρος.

## ! Σημαντικό

- Καθαρίζετε τακτικά τα φίλτρα για βέλτιστη απόδοση και μείωση της κατανάλωσης ρεύματος.
- Τα βρώμικα φίλτρα προκαλούν συμπύκνωση νερού στο εσωτερικό του κλιματιστικού, η οποία θα συμβάλει στην ανάπτυξη μυκήτων, όπως η μούχλα. Γι' αυτό συστήνεται να καθαρίζετε τα φίλτρα αέρα κάθε 2 εβδομάδες.

## Μπροστινό φάντωμα



1. Σηκώστε το μπροστινό φάντωμα μέχρι να ακουστεί ένα "κλικ".
2. Κρατήστε τους πείρους και τραβήξτε το για να το αφαιρέσετε όπως φαίνεται στην παραπάνω εικόνα.
  - Σκουπίστε το με ένα μαλακό, στεγνό πανί ή ξεπλύνετε το με νερό.
  - Μην το αφήνετε να μουλιάσει στο νερό για περισσότερο από δύο ώρες.
  - Στεγνώστε το καλά στη σκιά.
3. Τοποθετήστε το μπροστινό φάντωμα ακολουθώντας τη διαδικασία αφαίρεσης με αντίστροφη σειρά. Κλείστε καλά το μπροστινό φάντωμα και πιέστε τα σημεία που σημειώνονται με βέλη.

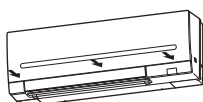

# ΠΡΟΔΙΑΓΡΑΦΕΣ

Μοντέλο	Εσωτερική		MSZ-AP15VG		MSZ-AP20VG		
	Εξωτερική		—		MUZ-AP20VG		
Λειτουργία			Ψύξη	Θέρμανση	Ψύξη	Θέρμανση	
Τροφοδοσία			~ /N, 230 V, 50 Hz				
Απόδοση	kW		—		2,0	2,5	
Ισχύς εισόδου	kW		0,017		0,46	0,6	
Βάρος	Εσωτερική	kg	8,2				
	Εξωτερική	kg	—		31		
Χωρητικότητα πλήρωσης ψυκτικού (R32)	kg		—		0,55		
Κωδικός IP	Εσωτερική	IP 20					
	Εξωτερική	—		IP 24			
Μέγιστη επιτρεπόμενη πίεση λειτουργίας	LP ps	MPa	2,77				
	HP ps	MPa	4,17				
Επίπεδο θορύβου	Εσωτερική (Πολύ υψηλή/Υψηλή/Μεσαία/Χαμηλή/Αθόρυβο)		dB(A)	40/35/30/26/21	40/35/30/26/21	42/35/30/26/21	42/35/30/26/21
	Εξωτερική		dB(A)	—	—	47	48

## Προδιαγραφές εσωτερικής μονάδας για πολλαπλές συνδέσεις ΚΑΝΟΝΙΣΜΟΣ (ΕΕ) 2016/2281

Μοντέλο	Εσωτερική		MSZ-AP15VG	MSZ-AP20VG	
Απόδοση	Ψύξη	Αισθητή	kW	1,27	1,50
		Λανθάνουσα	kW	0,23	0,50
	Θέρμανση	kW	1,70	2,30	
Ισχύς εισόδου	kW		0,017	0,019	
Επίπεδο θορύβου (Στάθμη ηχητικής ισχύος)	Πολύ υψηλή/Υψηλή/Μεσαία/Χαμηλή/Αθόρυβο		dB(A)	59/50/45/41/36	60/50/45/41/36

## Εγγυημένη κλίμακα λειτουργίας

		Εσωτερική	Εξωτερική
Ψύξη	Ανώτατο όριο	32°C DB 23°C WB	46°C DB —
	Κατώτατο όριο	21°C DB 15°C WB	-10°C DB —
Θέρμανση	Ανώτατο όριο	27°C DB —	24°C DB 18°C WB
	Κατώτατο όριο	20°C DB —	-15°C DB -16°C WB

DB: Dry Bulb - Ξηρός βολβός  
WB: Wet Bulb - Υγρός βολβός

## Σημείωση:

- Συνθήκες διαβάθμισης  
Ψύξη — Εσωτερική: 27°C DB, 19°C WB  
Εξωτερική: 35°C DB  
Θέρμανση — Εσωτερική: 20°C DB  
Εξωτερική: 7°C DB, 6°C WB
- Το MSZ-AP15 δεν έχει προδιαγραφές για εγκατάσταση ενός μόνο συστήματος. Αυτό το μοντέλο εσωτερικής μονάδας προορίζεται μόνο για κλιματιστικό πολλαπλού συστήματος.  
Όσο για τις προδιαγραφές πολλαπλού συστήματος, συμβουλευτείτε τον αντιπρόσωπο ή/και ανατρέξτε στον κατάλογο.





# ΟΤΑΝ ΝΟΜΙΖΕΤΕ ΟΤΙ ΥΠΑΡΧΕΙ ΚΑΠΟΙΟ ΠΡΟΒΛΗΜΑ

Στις παρακάτω περιπτώσεις, διακόψτε τη λειτουργία του κλιματιστικού και συμβουλευτείτε τον αντιπρόσωπό σας.

- Όταν υπάρχει διαρροή νερού από την εσωτερική μονάδα.
- Όταν αναβοσβήνει η ενδεικτική λυχνία λειτουργίας.
- Όταν ο διακόπτης πέφτει συχνά.
- Το σήμα του τηλεχειριστηρίου δεν λαμβάνεται σε χώρο όπου χρησιμοποιείται ηλεκτρονικός λαμπτήρας φθορισμού τύπου ON/OFF (λαμπτήρας φθορισμού με μετασχηματιστή, κλπ.).
- Η λειτουργία του κλιματιστικού προκαλεί παρεμβολές στη ραδιοφωνική ή τηλεοπτική λήψη. Μπορεί να απαιτείται εγκατάσταση ενισχυτή για τη συσκευή που επηρεάζεται.
- Όταν ακούγεται ένας ασυνήθιστος ήχος.
- Όταν διαπιστώνεται τυχόν διαρροή ψυκτικού.



# PRECAUÇÕES DE SEGURANÇA

## Significado dos símbolos apresentados na unidade interior e/ou unidade exterior









	<b>AVISO</b> (Risco de incêndio)	Esta unidade utiliza um refrigerante inflamável. Se ocorrer uma fuga de refrigerante e este entrar em contacto com fogo ou uma peça de aquecimento, irá criar um gás nocivo e existe o risco de incêndio.
	Leia atentamente as INSTRUÇÕES DE OPERAÇÃO antes da utilização.	
	É necessário que o pessoal de assistência técnica leia atentamente as INSTRUÇÕES DE OPERAÇÃO e o MANUAL DE INSTALAÇÃO antes da utilização.	
	Está disponível informação mais pormenorizada nas INSTRUÇÕES DE OPERAÇÃO, no MANUAL DE INSTALAÇÃO e em documentação semelhante.	



- Como se utilizam peças giratórias e peças que podem causar choque eléctrico neste produto, certifique-se de que lê estas "Precauções de Segurança" antes de o utilizar.
- As precauções aqui mencionadas são importantes para a segurança, pelo que as deverá cumprir.
- Depois de ler este manual, guarde-o com o manual de instalação num lugar conveniente para facilitar a consulta.







### Marcas e respectivos significados

-  **AVISO:** O manuseamento incorrecto pode causar um sério perigo, tal como a morte, ferimentos graves, etc. com uma alta probabilidade.
-  **CUIDADO:** O manuseamento incorrecto pode causar um sério perigo, dependendo das condições.



### Significado dos símbolos utilizados neste manual



-  : Não faça isso de maneira alguma.
-  : Certifique-se de que segue a instrução.
-  : Nunca insira os dedos, varetas, etc.
-  : Nunca pise a unidade interior/exterior e não coloque nada sobre as mesmas.
-  : Perigo de choque eléctrico. Tenha cuidado.
-  : Certifique-se de que desliga a ficha de alimentação da tomada.
-  : Certifique-se de que desliga a unidade.
-  : Risco de incêndio.

 <b>AVISO</b>	
	<p><b>Não ligue o cabo de alimentação a um ponto intermédio, não utilize uma extensão eléctrica nem ligue vários dispositivos a uma única tomada CA.</b></p> <ul style="list-style-type: none"> <li>• Isto pode provocar sobreaquecimento, um incêndio ou choque eléctrico.</li> </ul>
	<p><b>Certifique-se de que a ficha de alimentação está limpa e introduza-a totalmente na tomada.</b></p> <ul style="list-style-type: none"> <li>• Uma ficha suja pode provocar um incêndio ou choque eléctrico.</li> </ul>
	<p><b>Não enrole, puxe, danifique nem modifique o cabo de alimentação e não aplique calor nem coloque objectos pesados sobre o mesmo.</b></p> <ul style="list-style-type: none"> <li>• Isto pode provocar um incêndio ou choque eléctrico.</li> </ul>
	<p><b>Não ligue/desligue o disjuntor nem a ficha de alimentação durante o funcionamento.</b></p> <ul style="list-style-type: none"> <li>• Isto pode criar faíscas, que podem provocar um incêndio.</li> <li>• Depois de desligar a unidade interior com o controlo remoto, certifique-se de que desliga o disjuntor ou a ficha de alimentação.</li> </ul>
	<p><b>Não exponha directamente o seu corpo ao ar frio durante um longo período de tempo.</b></p> <ul style="list-style-type: none"> <li>• Isto pode ser prejudicial para a sua saúde.</li> </ul>
	<p><b>A unidade não deve ser instalada, mudada de local, desmontada, alterada nem reparada pelo utilizador.</b></p> <ul style="list-style-type: none"> <li>• Um aparelho de ar condicionado incorrectamente manuseado pode provocar um incêndio, um choque eléctrico, ferimentos, uma fuga de água, etc. Consulte o seu revendedor.</li> <li>• Se o cabo de alimentação estiver danificado, tem de ser substituído pelo fabricante ou pelo representante de assistência para evitar situações de perigo.</li> </ul>
	<p><b>Quando efectuar operações de instalação, reinstalação ou manutenção, certifique-se de que não entra nenhuma substância na unidade para além do refrigerante especificado (R32) no respectivo circuito.</b></p> <ul style="list-style-type: none"> <li>• A presença de substâncias estranhas, tal como ar, pode causar um aumento anormal da pressão ou resultar em explosão ou ferimentos.</li> <li>• A utilização de um refrigerante diferente do indicado para o sistema resultará em falha mecânica, mau funcionamento do sistema ou avaria na unidade. No pior dos cenários, poderá constituir uma ameaça grave à segurança do produto.</li> </ul>
	<p><b>Este aparelho não se destina a ser utilizado por pessoas (incluindo crianças) com capacidades físicas, sensoriais ou mentais reduzidas, nem por pessoas sem experiência e conhecimentos, salvo se as mesmas forem supervisionadas ou tiverem recebido instruções relativamente à utilização do aparelho pela pessoa responsável pela sua segurança.</b></p>
	<p><b>As crianças devem ser supervisionadas para garantir que não brincam com o aparelho.</b></p>

	<p><b>Nunca insira os seus dedos, uma vareta nem outros objectos na entrada ou saída de ar.</b></p> <ul style="list-style-type: none"> <li>• Isto pode provocar ferimentos, uma vez que a ventoinha existente no interior roda a altas velocidades durante o funcionamento.</li> </ul>
	<p><b>No caso de uma situação anormal (como cheiro a queimado), interrompa o funcionamento do aparelho de ar condicionado e desligue o disjuntor ou a ficha de alimentação.</b></p> <ul style="list-style-type: none"> <li>• Manter o funcionamento numa situação anormal pode provocar uma avaria, um incêndio ou choque eléctrico. Neste caso, consulte o seu revendedor.</li> </ul>
	<p><b>Se o aparelho de ar condicionado não arrefecer nem aquecer, existe uma possibilidade de fuga de refrigerante. Se for detectada alguma fuga de refrigerante, interrompa as operações, ventile suficientemente a divisão e contacte imediatamente o seu fornecedor. Se a reparação implicar recarregar a unidade com refrigerante, solicite mais informações ao técnico de assistência.</b></p> <ul style="list-style-type: none"> <li>• O refrigerante utilizado no aparelho de ar condicionado não é nocivo. Em condições normais, não existe fuga. No entanto, se ocorrer alguma fuga de refrigerante e este entrar em contacto com fogo ou uma peça de aquecimento como, por exemplo, um termoventilador, um aquecedor a óleo ou um fogão, irá criar um gás nocivo e existe o risco de incêndio.</li> </ul>
	<p><b>O utilizador nunca deve tentar lavar a unidade interior por dentro. Caso o interior da unidade tenha de ser limpo, contacte o seu revendedor.</b></p> <ul style="list-style-type: none"> <li>• Um detergente inadequado pode provocar danos a material plástico existente no interior da unidade, o que pode resultar numa fuga de água. Caso o detergente entre em contacto com peças eléctricas ou com o motor, pode provocar uma avaria, o aparecimento de fumo ou um incêndio.</li> <li>• O aparelho deve ser armazenado numa divisão onde não existam fontes de ignição em funcionamento contínuo (por exemplo: chamas abertas, um aparelho a gás ou um aquecedor eléctrico em funcionamento).</li> <li>• Tenha em atenção que os refrigerantes podem ser inodoros.</li> <li>• Não utilize meios para acelerar o processo de descongelamento ou para limpar o aparelho diferentes dos recomendados pelo fabricante.</li> <li>• Não fure ou queime.</li> </ul>
	<p><b>Quando ligar a unidade interior à unidade exterior multi-tipos que utiliza refrigerante R32, consulte o seu revendedor para obter informações sobre o espaço especificado.</b></p>
	<p><b>Este aparelho destina-se a ser utilizado por pessoas com experiência ou formação em lojas, na indústria leve e em quintas, ou a uso comercial por parte de leigos.</b></p>

# PRECAUÇÕES DE SEGURANÇA

 <b>CUIDADO</b>	
	<p><b>Não toque na entrada de ar nem nas aletas de alumínio da unidade interior/exterior.</b></p> <ul style="list-style-type: none"> <li>Isto pode provocar ferimentos.</li> </ul> <p><b>Não utilize insecticidas nem sprays inflamáveis na unidade.</b></p> <ul style="list-style-type: none"> <li>Isto pode provocar um incêndio ou uma deformação da unidade.</li> </ul> <p><b>Não exponha os animais domésticos nem as plantas da casa ao fluxo de ar directo.</b></p> <ul style="list-style-type: none"> <li>Isto pode provocar ferimentos nos animais domésticos ou danificar as plantas.</li> </ul> <p><b>Não coloque outros electrodomésticos nem móveis por baixo da unidade interior/exterior.</b></p> <ul style="list-style-type: none"> <li>Pode cair água da unidade, o que pode causar danos ou uma avaria.</li> </ul> <p><b>Não deixe a unidade num suporte de instalação danificado.</b></p> <ul style="list-style-type: none"> <li>A unidade pode cair e provocar ferimentos.</li> </ul> <p><b>Não se coloque em cima de um banco instável para utilizar ou limpar a unidade.</b></p> <ul style="list-style-type: none"> <li>Isto pode provocar uma queda e ferimentos.</li> </ul> <p><b>Não puxe o cabo de alimentação.</b></p> <ul style="list-style-type: none"> <li>Isto pode partir o núcleo do cabo, o que pode provocar sobreaquecimento ou um incêndio.</li> </ul> <p><b>Não carregue nem desmonte as pilhas e não as deite numa fogueira.</b></p> <ul style="list-style-type: none"> <li>Isto pode provocar fuga nas pilhas, um incêndio ou uma explosão.</li> </ul> <p><b>Não utilize a unidade durante mais de 4 horas com uma humidade elevada (80% de humidade relativa ou mais) e/ou quando ficam abertas janelas ou uma porta exterior.</b></p> <ul style="list-style-type: none"> <li>Se o fizer, a condensação de água formada no aparelho de ar condicionado pode pingar, molhando ou danificando a mobília.</li> <li>A condensação de água formada no aparelho de ar condicionado pode contribuir para o crescimento de fungos, tais como o bolor.</li> </ul> <p><b>Não utilize a unidade para fins específicos, como armazenar alimentos, criar animais, cultivar plantas ou preservar dispositivos de precisão ou objectos de arte.</b></p> <ul style="list-style-type: none"> <li>Isto pode provocar uma deterioração da qualidade dos objectos ou ser prejudicial para os animais ou plantas.</li> </ul> <p><b>Não exponha aparelhos de combustão ao fluxo de ar directo.</b></p> <ul style="list-style-type: none"> <li>Isto pode provocar uma combustão incompleta.</li> </ul> <p><b>Para evitar uma ingestão accidental, nunca coloque pilhas na boca.</b></p> <ul style="list-style-type: none"> <li>A ingestão das pilhas pode provocar asfixia e/ou envenenamento.</li> </ul>
	<p><b>Antes de limpar a unidade, desligue-a e desligue o disjuntor ou a ficha de alimentação.</b></p> <ul style="list-style-type: none"> <li>Isto pode provocar ferimentos, uma vez que a ventoinha existente no interior roda a altas velocidades durante o funcionamento.</li> </ul> <p><b>Se não pretender utilizar a unidade durante um longo período de tempo, desligue o disjuntor ou a ficha de alimentação.</b></p> <ul style="list-style-type: none"> <li>A unidade pode acumular sujidade, o que pode provocar sobreaquecimento ou um incêndio.</li> </ul> <p><b>Substitua todas as pilhas do controlo remoto por pilhas novas do mesmo tipo.</b></p> <ul style="list-style-type: none"> <li>Utilizar uma pilha usada juntamente com uma nova pode provocar sobreaquecimento, fugas ou uma explosão.</li> </ul> <p><b>Se o líquido das pilhas entrar em contacto com a pele ou roupas, lave-as bem com água limpa.</b></p> <ul style="list-style-type: none"> <li>Se o líquido das pilhas entrar em contacto com os olhos, lave-os bem com água limpa e procure imediatamente ajuda médica.</li> </ul> <p><b>Certifique-se de que a área está bem ventilada quando utilizar a unidade juntamente com um aparelho de combustão.</b></p> <ul style="list-style-type: none"> <li>Uma ventilação inadequada pode provocar a rarefacção do oxigénio.</li> </ul> <p><b>Desligue o disjuntor se ouvir um trovão e houver a possibilidade de ocorrência de relâmpagos.</b></p> <ul style="list-style-type: none"> <li>A unidade pode ser danificada em caso de ocorrência de relâmpagos.</li> </ul> <p><b>Após utilizar o aparelho de ar condicionado durante várias estações, mande efectuar uma inspecção e manutenção, para além da limpeza normal.</b></p> <ul style="list-style-type: none"> <li>A sujidade ou pó acumulados na unidade podem originar um odor desagradável, contribuir para o crescimento de fungos, tais como bolor, ou obstruir o canal de drenagem, provocando uma fuga de água na unidade interior. Consulte o seu revendedor para a inspecção e manutenção, que exigem conhecimentos e competências especializados.</li> </ul>



	<p><b>Não mexa nos interruptores com as mãos húmidas.</b></p> <ul style="list-style-type: none"> <li>Isto pode provocar um choque eléctrico.</li> </ul>
	<p><b>Não limpe o aparelho de ar condicionado com água nem coloque em cima deste objectos que contenham água, como uma jarra com flores.</b></p> <ul style="list-style-type: none"> <li>Isto pode provocar um incêndio ou choque eléctrico.</li> </ul>
	<p><b>Não se coloque em cima da unidade exterior nem coloque qualquer objecto sobre a mesma.</b></p> <ul style="list-style-type: none"> <li>Isto pode provocar ferimentos em caso de queda de uma pessoa ou do objecto.</li> </ul>

## **IMPORTANTE**



<p><b>A utilização de filtros sujos leva à formação de condensação no aparelho de ar condicionado, o que irá contribuir para o crescimento de fungos, tais como o bolor. Por conseguinte, recomenda-se a limpeza dos filtros de ar a cada 2 semanas.</b></p>
<p><b>Antes de iniciar o funcionamento, certifique-se de que as palhetas horizontais estão na posição fechada. Se o funcionamento for iniciado quando as palhetas horizontais estiverem na posição aberta, estas poderão não voltar à posição correcta.</b></p>

## Para instalação

### **AVISO**

	<p><b>Consulte o seu revendedor para instalar o aparelho de ar condicionado.</b></p> <ul style="list-style-type: none"> <li>Não deve ser instalado pelo utilizador, uma vez que a instalação exige conhecimentos e competências especializados. Um aparelho de ar condicionado incorrectamente instalado pode provocar uma fuga de água, um incêndio ou choque eléctrico.</li> </ul>
	<p><b>Utilize uma fonte de alimentação exclusiva para o aparelho de ar condicionado.</b></p> <ul style="list-style-type: none"> <li>Uma fonte de alimentação não exclusiva poderá provocar sobreaquecimento ou um incêndio.</li> </ul> <p><b>Não instale a unidade em locais onde haja a possibilidade de ocorrência de fugas de gás inflamável.</b></p> <ul style="list-style-type: none"> <li>Se ocorrer uma fuga de gás e acumulação do mesmo em redor da unidade exterior, pode provocar uma explosão.</li> </ul>
	<p><b>Ligue correctamente a unidade à terra.</b></p> <ul style="list-style-type: none"> <li>Não ligue o fio de terra a um tubo de gás, tubo de água, haste de pára-raios ou fio de terra de um telefone. Uma ligação incorrecta à terra pode provocar um choque eléctrico.</li> </ul>

### **CUIDADO**

	<p><b>Instale um disjuntor de fuga à terra consoante o local de instalação do aparelho de ar condicionado (como em áreas muito húmidas).</b></p> <ul style="list-style-type: none"> <li>Se não instalar um disjuntor de fuga à terra, pode provocar um choque eléctrico.</li> </ul>
	<p><b>Certifique-se de que a água de drenagem é correctamente drenada.</b></p> <ul style="list-style-type: none"> <li>Se o canal de drenagem for inadequado, pode cair água da unidade interior/exterior, molhando e danificando a mobília.</li> </ul>

#### **No caso de uma situação anormal**

Pare imediatamente de utilizar o aparelho de ar condicionado e consulte o seu revendedor.

# ELIMINAÇÃO



Fig. 1

Para deitar fora este produto, consulte o seu revendedor.

## Observação:

Este símbolo destina-se apenas aos países da U.E. Este símbolo encontra-se em conformidade com a Informação do Artigo 14 da directiva 2012/19/UE para utilizadores e Anexo IX, e/ou com a Informação do Artigo 20 da directiva 2006/66/CE para utilizadores finais e Anexo II.

O seu produto MITSUBISHI ELECTRIC foi concebido e produzido com materiais e componentes de alta qualidade que podem ser reciclados e/ou reutilizados.

Este símbolo significa que o equipamento eléctrico e electrónico, as baterias e os acumuladores, no final da sua vida útil, devem ser deitados fora separadamente do lixo doméstico.

Se houver um símbolo químico impresso por baixo do símbolo mostrado (Fig. 1), o símbolo químico indica que a bateria ou acumulador contém metais pesados numa determinada concentração. Isto aparecerá indicado da maneira seguinte: Hg: mercúrio (0,0005%), Cd: cádmio (0,002%), Pb: chumbo (0,004%)

Na União Europeia existem sistemas de recolha separados para produtos eléctricos e electrónicos, baterias e acumuladores usados.

Por favor, entregue este equipamento, as baterias e os acumuladores correctamente, no seu ponto local de recolha/reciclagem.

Por favor, ajude-nos a conservar o ambiente em que vivemos!

# DESIGNAÇÃO DAS PEÇAS

## Unidade interior

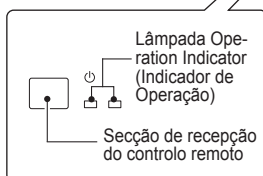
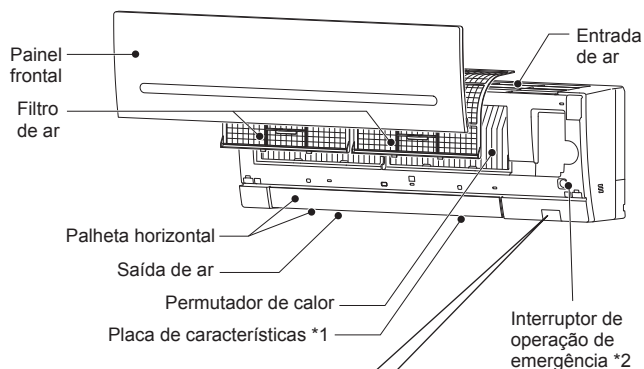

## Unidade exterior

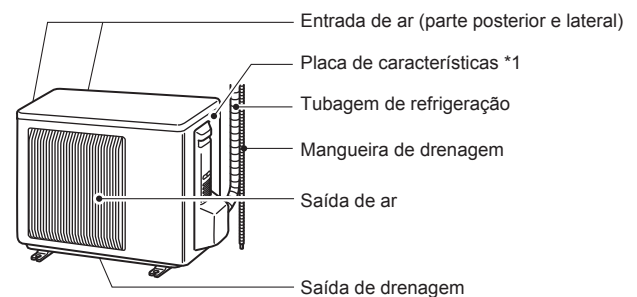

O aspecto das unidades exteriores pode variar.

\*1 O ano e o mês de fabrico estão indicados na placa de características.

### \*2 Quando não puder utilizar o controlo remoto...

É possível activar a operação de emergência (E.O. SW) premindo o interruptor de operação de emergência da unidade interior. De cada vez que prime o interruptor de operação de emergência (E.O. SW), o funcionamento muda pela seguinte ordem:



# PREPARAÇÃO ANTES DA OPERAÇÃO

Antes de utilizar: introduza a ficha de alimentação na tomada e/ou ligue o disjuntor.

## Instalação das pilhas do controlo remoto

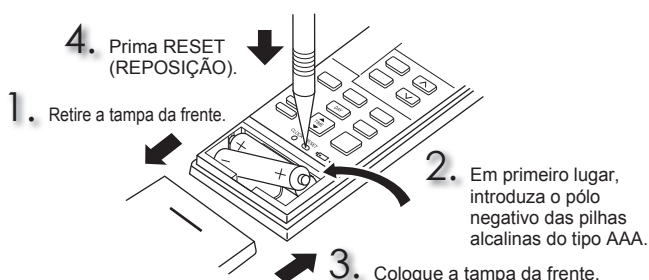

## Definição da hora actual

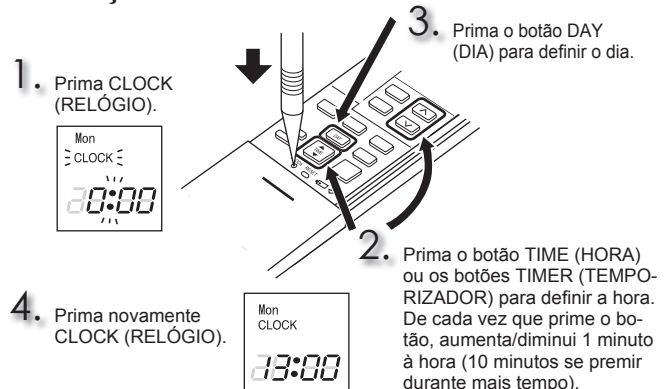

# PREPARAÇÃO ANTES DA OPERAÇÃO

## Controlo remoto

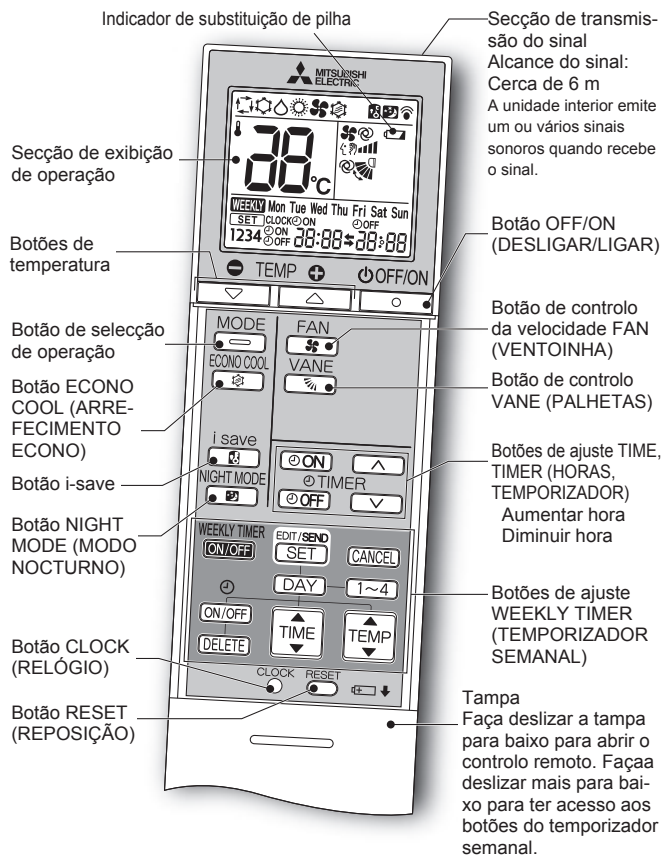

OFF/ON Botão OFF/ON (DESLIGAR/LIGAR)

MODE Botão de selecção de operação

Botões de temperatura

De cada vez que prime o botão, aumenta ou diminui 1°C a temperatura.

FAN Botão de controlo da velocidade FAN (VENTOINHA)

VANE Botão de controlo do fluxo de ar cima-baixo

### Direcção para a esquerda-direita do fluxo de ar

Mova a palheta vertical manualmente antes de iniciar o funcionamento.

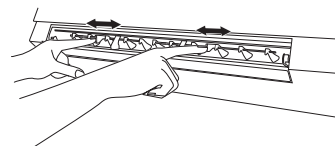

### Botão de ajuste TIME, TIMER (HORAS, TEMPORIZADOR) — Aumentar hora Diminuir hora

(Temporizador de LIGAR) : A unidade irá LIGAR à hora definida.

(Temporizador de DESLIGAR): A unidade irá DESLIGAR à hora definida.

Prima (Aumentar) e (Diminuir) para definir a hora do temporizador.

### Botões de ajuste WEEKLY TIMER (TEMPORIZADOR SEMANAL) —

Prima para entrar no modo de definição do temporizador semanal.

Prima e para seleccionar a definição do dia e do número.

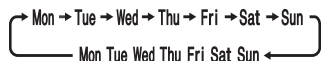

Prima , e para definir LIGAR/DESLIGAR (ON/OFF), a hora e a temperatura.

Prima para concluir e transmitir a definição do temporizador semanal.

Prima para ligar o temporizador semanal. ( acende.)

Prima novamente para desligar o temporizador semanal. ( apaga.)

i save Botão i-save

Uma função de reposição simplificada permite recuperar a definição preferida (predefinida) premindo apenas o botão . Prima novamente o botão para voltar à definição anterior num instante.

ECONO COOL Botão ECONO COOL (ARREFECIMENTO ECONO)

A temperatura definida e a direcção do fluxo de ar são alteradas automaticamente por um microprocessador.

NIGHT MODE Botão NIGHT MODE (MODO NOCTURNO)

O MODO NOCTURNO (NIGHT MODE) altera a luminosidade do indicador de operação, desactiva o aviso sonoro e limita o nível de ruído da unidade exterior.



# LIMPEZA

## Instruções:

- Desligue a alimentação eléctrica ou o disjuntor antes de limpar a unidade.
- Tenha cuidado para não tocar com as mãos nas peças metálicas.
- Não utilize benzina, diluente, pó de polimento nem insecticidas.
- Utilize apenas detergentes suaves diluídos.
- Não utilize uma escova de esfregar, uma esponja áspera ou algo semelhante.
- Não embeba nem enxague a palheta horizontal.
- Não utilize água com uma temperatura superior a 50°C.
- Não exponha as peças à luz solar directa, ao calor ou ao fogo para secar.
- Não aplique força excessiva sobre a ventoinha pois esta poderá partir ou rachar.

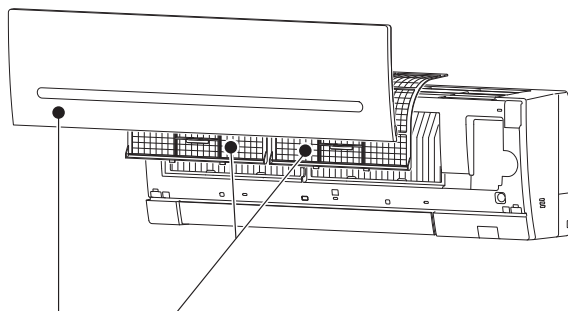

## Filtro de ar

- **Limpe a cada 2 semanas**
- Utilize um aspirador para remover a sujidade ou lave com água.
- Depois de lavar com água, deixe secar bem à sombra.

## ! Importante

- **Limpe o filtros regularmente para um melhor desempenho e para reduzir o consumo de energia.**
- **A utilização de filtros sujos leva à formação de condensação no aparelho de ar condicionado, o que irá contribuir para o crescimento de fungos, tais como o bolor. Por conseguinte, recomenda-se a limpeza dos filtros de ar a cada 2 semanas.**

## Painel frontal

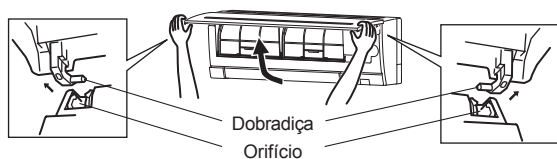

1. Levante o painel frontal até ouvir um "estalido".
2. Segure pelas dobradiças e puxe para retirar conforme ilustrado na figura anterior.
  - Limpe com um pano suave seco ou lave com água.
  - Não deixe em água durante mais de duas horas.
  - Deixe secar bem à sombra.
3. Instale o painel frontal efectuando o procedimento de remoção pela ordem inversa. Feche bem o painel frontal e exerça pressão nas posições indicadas pelas setas.

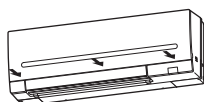

# ESPECIFICAÇÕES

Modelo	Interior		MSZ-AP15VG		MSZ-AP20VG	
	Exterior		—		MUZ-AP20VG	
Função			Arrefecimento	Aquecimento	Arrefecimento	Aquecimento
Alimentação eléctrica	~ /N, 230 V, 50 Hz					
Capacidade	kW		—		2,0	2,5
Consumo	kW		0,017		0,46	0,6
Peso	Interior	kg	8,2			
	Exterior	kg	—			
Capacidade de enchimento do refrigerante (R32)	kg		—		0,55	
Código IP	Interior	IP 20				
	Exterior	—		IP 24		
Pressão máxima admissível de funcionamento	PS de baixa pressão	MPa	2,77			
	PS de alta pressão	MPa	4,17			
Nível de ruído	Interior (velocidade Muito Alta/Alta/Média/Baixa/Silencioso)	dB (A)	40/35/30/26/21	40/35/30/26/21	42/35/30/26/21	42/35/30/26/21
	Exterior	dB (A)	—		47	48

## Especificação de interior para multiligações REGULAMENTO (UE) 2016/2281

Modelo	Interior		MSZ-AP15VG	MSZ-AP20VG	
Capacidade	Arrefecimento	Razoável	kW	1,27	1,50
		Latente	kW	0,23	0,50
	Aquecimento	kW	1,70	2,30	
Consumo	kW		0,017	0,019	
Nível de ruído (Nível de potência sonora)	Velocidade Muito Alta/Alta/Média/Baixa/Silencioso		dB(A)	59/50/45/41/36	60/50/45/41/36

## Amplitude de funcionamento garantida

		Interior	Exterior
Arrefecimento	Limite superior	32°C DB 23°C WB	46°C DB —
	Limite inferior	21°C DB 15°C WB	-10°C DB —
Aquecimento	Limite superior	27°C DB —	24°C DB 18°C WB
	Limite inferior	20°C DB —	-15°C DB -16°C WB

DB: Bolbo seco  
WB: Bolbo húmido

## Observação:

- Condição normal  
Arrefecimento — Interior: 27°C DB, 19°C WB  
Exterior: 35°C DB  
Aquecimento — Interior: 20°C DB  
Exterior: 7°C DB, 6°C WB
- O MSZ-AP15 não possui especificações para combinações simples. Este modelo interior destina-se apenas ao aparelho de ar condicionado multi-sistema.  
Para mais informações sobre as especificações de multi-sistema, contacte o seu revendedor e/ou consulte o catálogo.





# QUANDO ACHAR QUE OCORREU UM PROBLEMA

## Nos casos seguintes, pare de utilizar o aparelho de ar condicionado e consulte o seu revendedor:

- Quando há uma fuga de água ou pinga água da unidade interior.
- Quando a lâmpada Operation Indicator (Indicador de Operação) estiver intermitente.
- Quando o disjuntor disparar frequentemente.
- O sinal do controlo remoto não é recebido numa divisão onde seja utilizada uma lâmpada fluorescente electrónica (lâmpada fluorescente do tipo inversor, etc.).
- O funcionamento do aparelho de ar condicionado interfere com a recepção do sinal de rádio ou de televisão. Pode ser necessário um amplificador para o aparelho afectado.
- Quando ouvir um som anómalo.
- Quando detectar uma fuga de refrigerante.



# SIKKERHEDSFORSKRIFTER

## Betydningen af de symboler, der vises på indendørsenheden og/eller udendørsenheden









	<b>ADVARSEL</b> (Risiko for brand)	Denne enhed bruger et brændbart kølemiddel. Hvis kølemiddel lækker og kommer i kontakt med ild eller varmeenheder, dannes der skadelig gas, og der opstår risiko for brand.
	Læs omhyggeligt BETJENINGSVEJLEDNINGEN før drift.	
	Servicepersonale skal omhyggeligt læse BETJENINGSVEJLEDNINGEN og INSTALLATIONSVEJLEDNINGEN før drift.	
	Yderligere oplysninger fremgår af BETJENINGSVEJLEDNINGEN, INSTALLATIONSVEJLEDNINGEN osv.	



- Da dette produkt indeholder roterende dele og dele der kan give elektrisk stød, skal man læse "Sikkerhedsforskrifter", før produktet tages i brug.
- Da nedenstående sikkerhedsforskrifter har stor betydning for sikkerheden, er det vigtigt at de overholdes.
- Læs først brugsanvisningen, og opbevar den derefter sammen med installationsmanualen på et tilgængeligt sted, så den altid er let tilgængelig.







### Mærker og deres betydning

-  **ADVARSEL:** Forkert anvendelse kan medføre stor risiko for ulykker som f.eks. død, alvorlig personskade osv.
-  **FORSIGTIG:** Forkert anvendelse kan, afhængig af omstændighederne, medføre risiko for alvorlige uheld.



### Betydningen af symboler, der anvendes i denne vejledning



-  : Må ikke gøres.
-  : Følg vejledningen.
-  : Stik ikke fingre, pinde eller lignende ind.
-  : Stå ikke på indendørs/udendørsenheden og anbring ikke noget ovenpå dem.
-  : Risiko for stød. Vær forsigtig.
-  : Husk at tage netstikket ud af stikkontakten.
-  : Sørg for at afbryde strømmen.
-  : Risiko for brand.

 <b>ADVARSEL</b>	
	<p><b>Sæt ikke nedledningen i et mellemstik, brug ikke en forlængerledning, og slut ikke flere enheder til en enkelt stikkontakt.</b></p> <ul style="list-style-type: none"> <li>• Det kan forårsage overophedning, brand eller elektrisk stød.</li> </ul>
	<p><b>Hold stikket fri for snavs, og sæt det helt ind i kontakten.</b></p> <ul style="list-style-type: none"> <li>• Et snavset stik kan forårsage brand eller elektrisk stød.</li> </ul>
	<p><b>Rul ikke netledningen sammen, træk ikke i den, undgå at beskadige den, foretag ikke ændringer ved den, og sæt ikke tunge ting på den.</b></p> <ul style="list-style-type: none"> <li>• Det kan forårsage brand eller elektrisk stød.</li> </ul>
	<p><b>Undgå at tænde og slukke på afbryderen eller tage stikket ud af stikkontakten eller sætte det i igen, mens anlægget er kører.</b></p> <ul style="list-style-type: none"> <li>• Der kan dannes gnister, som kan forårsage brand.</li> <li>• Når der er slukket for indendørsenheden med fjernbetjeningen, skal du huske at slukke på afbryderen eller tage stikket ud af stikkontakten.</li> </ul>
	<p><b>Undgå køligt luft direkte mod kroppen i længere tid.</b></p> <ul style="list-style-type: none"> <li>• Dit helbred kan tage skade.</li> </ul>
	<p><b>Brugeren må ikke installere, flytte, adskille, modificere eller reparere enheden.</b></p> <ul style="list-style-type: none"> <li>• Et forkert håndteret airconditionanlæg kan forårsage brand, elektrisk stød, tilskadekomst eller vandlækage. Kontakt forhandleren.</li> <li>• Hvis den strømførende ledning beskadiges, skal den af sikkerhedsmæssige grunde udskiftes af forhandleren eller dennes servicerepræsentant.</li> </ul>
	<p><b>Sørg for, at der ikke kommer nogen masse udover det angivne kølemiddel (R32) ind i kølemidlets kredsløb, når enheden installeres, omplaceres eller serviceres.</b></p> <ul style="list-style-type: none"> <li>• Tilstedeværelsen af fremmede substanser, f.eks. luft, kan forårsage unormal trykstigning og forårsage eksplosion eller tilskadekomst.</li> <li>• Brug af andre kølemidler end det, der er specificeret for systemet, vil forårsage mekanisk fejl, systemfejl eller ødelæggelse af enheden. I værste fald kan det medføre en alvorlig reduktion af produktsikkerheden.</li> </ul>
	<p><b>Dette apparat er ikke beregnet til at blive brugt af personer (herunder børn) med nedsatte fysiske, sensoriske eller mentale evner eller manglende erfaring og viden, medmindre det sker under overvågning, eller de vejledes i brugen af apparatet af en person, der er ansvarlig for deres sikkerhed.</b></p>
	<p><b>Børn skal holdes under opsyn, så det sikres, at de ikke leger med apparatet.</b></p>

	<p><b>Stik ikke fingre, pinde eller lignende ind i luftindsugningen/udledningen.</b></p> <ul style="list-style-type: none"> <li>• Det kan forårsage personskade, da ventilatoren inde i enheden roterer med høj hastighed under drift.</li> </ul>
	
	<p><b>I tilfælde af unormale forhold (f.eks. en brændt lugt) skal du stoppe airconditionanlægget, tage stikket ud af stikkontakten eller slukke på afbryderen.</b></p> <ul style="list-style-type: none"> <li>• Fortsat drift under unormale forhold kan forårsage fejlfunktion, brand eller elektrisk stød. Henvend dig i så tilfælde til forhandleren.</li> </ul>
	
	<p><b>Hvis airconditionanlægget ikke køler eller varmer, kan det skyldes en kølemiddellækage. Hvis der konstateres en kølemiddellækage, skal driften stoppes, og lokalet skal udluftes grundigt. Kontakt derefter omgående forhandleren. Hvis en reparation medfører, at der skal fyldes kølemiddel på enheden, skal du spørge serviceteknikeren til råds.</b></p> <ul style="list-style-type: none"> <li>• Det påfyldte kølemiddel i airconditionanlægget udgør ingen risiko. Normalt opstår der ikke lækager. Men hvis kølemiddel lækker og kommer i kontakt med ild eller varmeenheder som f.eks. en varmeblæser, petroleumsovn eller et komfur, dannes der skadelig gas, og der opstår risiko for brand.</li> </ul>
	
	<p><b>Brugeren må aldrig forsøge at vaske indersiden af indendørsenheden. Kontakt forhandleren, hvis indersiden af enheden kræver rengøring.</b></p> <ul style="list-style-type: none"> <li>• Uegnet rengøringsmiddel kan beskadige plastikmaterialet inde i enheden, så der opstår vandlækage. Hvis rengøringsmiddel kommer i kontakt med elektriske dele eller motoren, opstår der fejlfunktion, røg eller brand.</li> <li>• Udstyret skal opbevares i et lokale uden kontinuerlige antændelseskilder (f.eks. åben ild, et tændt gasapparat eller et tændt, elektrisk varmeapparat).</li> <li>• Vær opmærksom på, at kølemiddel muligvis ikke kan lugtes.</li> <li>• Forsøg ikke at fremskynde afrimningsprocessen eller at rengøre udstyret på andre måder end dem, der er anbefalet af producenten.</li> <li>• Må ikke gennembøres eller brændes.</li> </ul>
	<p><b>Hvis indendørsenheden er tilsluttet en udendørsenhed af multitypen med R32-kølemiddel, skal du kontakte forhandleren angående den angivne gulvplads.</b></p>
	<p><b>Dette apparat skal bruges af ekspertbrugere eller uddannede brugere i butikker, i let industri og på bedrifter eller til kommercielt brug af lægmand.</b></p>





# SIKKERHEDSFORSKRIFTER

 <b>FORSIGTIG</b>	
	<b>Rør ikke ved luftindtaget eller aluminiumslamellen på indendørs-/udendørsenheden.</b> • Det kan forårsage personskade.
	<b>Brug ikke insektspray eller sprays med brandfarligt indhold på enheden.</b> • Dette indebærer risiko for brand og/eller at enheden deformeres.
	<b>Udsæt ikke kæledyr eller stueplanter for en direkte luftstrøm.</b> • De kan tage skade.
	<b>Stil ikke andre elapparater eller møbler under indendørs-/udendørsenheden.</b> • Der kan dryppe vand fra enheden, som kan forårsage skade eller fejlfunktion.
	<b>Lad ikke airconditionanlægget stå på et stativ, der er beskudiget.</b> • Enheden kan falde ned og forårsage personskade.
	<b>Træd ikke op på en ustabil bænk for at betjene eller rengøre enheden.</b> • Du kan komme til skade, hvis du falder ned.
	<b>Træk ikke i netledningen.</b> • Det kan få en del af kerneledningen til at knække, hvilket kan medføre overophedning eller brand.
	<b>Batterierne må hverken oplades, demonteres eller kastes på åben ild.</b> • Det kan få batterierne til at lække eller forårsage brand eller eksplosion.
	<b>Lad ikke enheden køre i mere end 4 timer ved høj luftfugtighed (80% relativ fugtighed eller mere) og/eller ved åbne vinduer eller ydervind.</b> • Det kan forårsage vandkondensering inde i airconditionanlægget, som drypper, så møbler bliver våde og tager skade. • Vandkondenseringen i airconditionanlægget kan være medvirkende til svampevækst som f.eks. skimmel.
	<b>Brug ikke enheden til specielle formål, f.eks. til opbevaring af fødevarer, dyrebør, væksthuse eller opbevaring af præcisionsenheder eller kunstgenstande.</b> • Dette kan forringe kvaliteten eller skade dyr og planter.
	<b>Udsæt ikke forbrændingsenheder for en direkte luftstrøm.</b> • Dette kan medføre ufuldstændig forbrænding.
	<b>Put aldrig batterier i munden uanset årsag, du kan komme til at sluge dem.</b> • Hvis batterier sluges, kan det medføre kvælning og/eller forgiftning.
	<b>Sluk for enheden før rengøring, og tag stikket ud af stikkontakten eller sluk på afbryderen.</b> • Det kan forårsage personskade, da ventilatoren inde i enheden roterer med høj hastighed under drift.
	<b>Hvis enheden ikke skal bruges i længere tid, skal stikket tages ud af kontakten, og der skal slukkes på afbryderen.</b> • Enheden kan samle snavs, hvilket kan medføre overophedning eller brand.
	<b>Udskift alle batterier i fjernbetjeningen med nye af samme type.</b> • Hvis du bruger gamle batterier sammen med nye, kan det medføre overophedning, lækage eller eksplosion.
	<b>Skyl grundigt med rent vand, hvis du får batterivæske på huden eller på tøjet.</b> • Hvis du får batterivæske i øjnene, skal du skylle dem grundigt med rent vand og omgående søge læge.
	<b>Sørg for at området er veludluftet, hvis enheden bruges sammen med en forbrændingsenhed.</b> • Utilstrækkelig ventilation kan forårsage iltmangel.
	<b>Sluk på afbryderen, hvis du hører torden og der er risiko for lynnedslag.</b> • Enheden kan tage skade, hvis lynet slår ned.
	<b>Når airconditionanlægget har været i brug i flere sæsoner, skal der ud over rengøring udføres eftersyn og vedligeholdelse.</b> • Snavs eller støv på enheden kan forårsage en ubehagelig lugt, svampevækst som f.eks. skimmel eller tilstoppede afløbet, så der lækker vand fra indendørsenheden. Kontakt forhandleren vedrørende eftersyn og vedligeholdelse, som kræver specialviden og -kendskab.

	<b>Betjen ikke kontrollerne med våde hænder.</b> • Det kan forårsage elektrisk stød.
	<b>Rengør ikke airconditionanlægget med vand, og sæt ikke objekter, der indeholder vand, f.eks. en blomstervase, på det.</b> • Det kan forårsage brand eller elektrisk stød.
	<b>Træd ikke op på, og sæt ikke objekter på udendørsenheden.</b> • Du kan komme til skade, hvis du eller objektet falder ned.

 <b>VIGTIGT</b>	
<b>Snavsede filtre forårsager kondensering i airconditionanlægget, som medvirker til svampevækst som f.eks. skimmel. Det anbefales derfor at rengøre luftfiltrene hver 2. uge.</b>	
<b>Kontroller, at de vandrette vinger er i lukket position, før enheden startes. Hvis enheden startes, mens de vandrette vinger er i åben position, vender de muligvis ikke tilbage til den korrekte position.</b>	

## Vedrørende installation

 <b>ADVARSEL</b>	
	<b>Kontakt forhandleren vedrørende installation af airconditionanlægget.</b> • Det må ikke installeres af brugeren, da installationen kræver specialviden og -kendskab. Et forkert installeret airconditionanlæg kan forårsage vandlækage, brand eller elektrisk stød.
	<b>Slut airconditionanlægget til en separat strømforsyning.</b> • I modsat fald kan der opstå overophedning eller brand.
	<b>Installer ikke airconditionanlægget på et sted, hvor der kan forekomme udsivning af brændbar gas.</b> • Hvis der siver gas ud, som samler sig i nærheden af enheden, er der fare for eksplosion.
	<b>Foretag jordforbindelsen korrekt.</b> • Forbind ikke jordledningen til et gasrør, vandrør, en lynafleder eller et telefonjordkabel. Forkert jordforbindelse kan forårsage elektrisk stød.
 <b>FORSIGTIG</b>	
	<b>Monter en fejlstrømsafbryder afhængig af installationsstedet for airconditionanlægget (f.eks. meget fugtige områder).</b> • Hvis der ikke installeres en fejlstrømsafbryder, vil der være risiko for elektrisk stød.
	<b>Kontroller, at afløbsvandet løber korrekt fra.</b> • Hvis afløbet ikke er i orden, kan der dryppe vand ned fra indendørs-/udendørsenheden, så møbler bliver våde og tager skade.

<b>I tilfælde af unormale forhold</b> Stop omgående brugen af airconditionanlægget, og kontakt forhandleren.
---

# BORTSKAFFELSE



Henvend dig til forhandleren for råd vedrørende bortskaffelse af produktet.

## Bemærk:

Dette symbol gælder kun for EU-lande. Dette symbol er i overensstemmelse med direktiv 2012/19/EU paragraf 14 Oplysninger til brugere og tillæg IX, og/eller med direktiv 2006/66/EF paragraf 20 Oplysninger til slutbrugere og tillæg II.

Fig. 1

Dit produkt fra MITSUBISHI ELECTRIC er designet og fremstillet med kvalitetsmaterialer og komponenter, der kan genindvindes og/eller genbruges. Dette symbol viser, at elektrisk eller elektronisk udstyr, batterier og akkumulatører ikke må bortskaffes sammen med almindeligt husholdningsaffald efter endt levetid.

Hvis der er trykt et kemisk symbol under symbolet (Fig. 1), betyder det, at batteriet eller akkumulatoren indeholder en bestemt koncentration af et tungmetal. Dette angives som følger:

Hg: kviksølv (0,0005 %), Cd: cadmium (0,002 %), Pb: bly (0,004 %)

I EU er der særlige indsamlingsordninger for brugte elektriske og elektroniske produkter, batterier og akkumulatører.

Bortskaf udstyret, batterier og akkumulatører korrekt på en lokal affalds/genbrugsplads.

Hjælp os med at bevare det miljø, vi lever i!

# DELENES BETEGNELSE

## Indendørsenhed

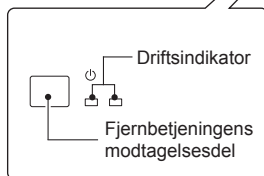
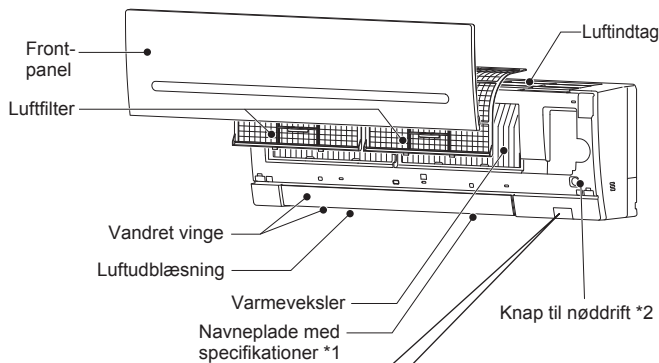

## Udendørsenhed

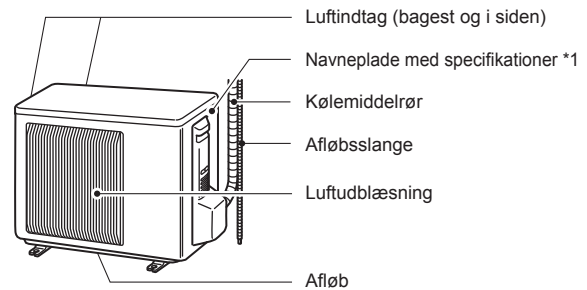

Udendørsenheder kan have forskelligt udseende.

\*1 Produktionsår og -måned er angivet på navnepladen med specifikationer.

### \*2 Når fjernbetjeningen ikke kan benyttes...

Nøddrift kan aktiveres ved at trykke på nøddriftknappen (E.O. SW) på indendørsenheden. Hver gang der trykkes på E.O. SW (nøddriftknappen), ændres tilstanden i følgende rækkefølge:

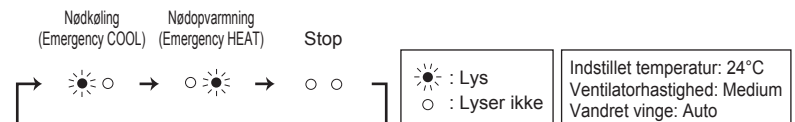

# KLARGØRING FØR ANVENDELSEN

**Før anvendelse:** Sæt strømforsyningsstikket i stikkontakten og/eller slå afbryderen til.

## Installation af fjernbetjeningens batterier

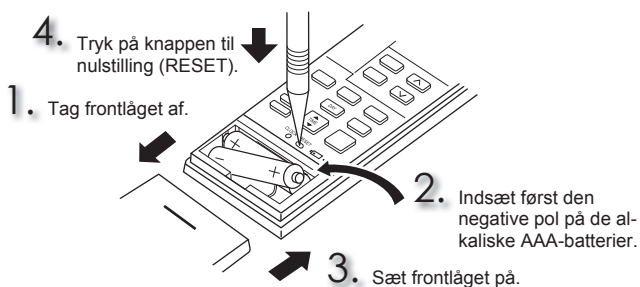

## Indstilling af aktuel tid

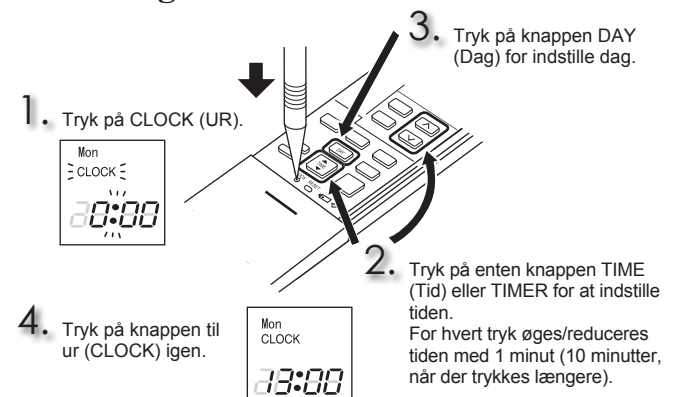

# KLARGØRING FØR ANVENDELSEN

## Fjernbetjening

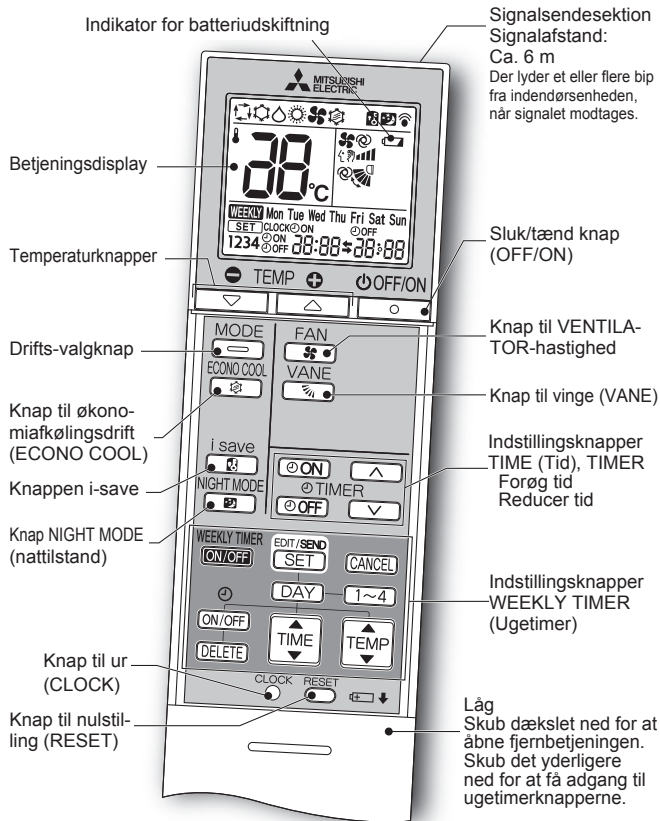

OFF/ON  
Sluk/tænd knap (OFF/ON)

MODE  
Drifts-valgknapp



Temperaturknapper

Ved hvert tryk hæves temperaturen med 1°C.

FAN  
Knap til VENTILATOR-hastighed

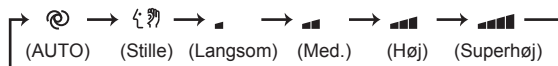

VANE  
Knap til op-ned luftstrøm

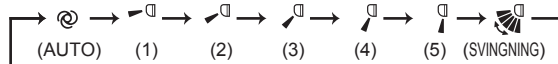

### Luftstrømsretning venstre-højre

Flyt den lodrette vinge manuelt, før driften startes.

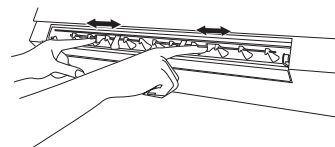

## TIME (Tid), TIMER-indstillingsknapp

Forøg tid Reducer tid

**ON** (tændingstimer): Enheden starter på det indstillede tidspunkt.

**OFF** (slukningstimer): Enheden slukker på det indstillede tidspunkt.

Tryk på **▲** (forøg) og **▼** (reducer) for at indstille tiden for timeren.

## Indstillingsknapper WEEKLY TIMER (Ugetimer)

Tryk på **EDIT/SEND SET** for at gå til ugetimerindstilling.

Tryk på **DAY** og **1~4** for at vælge indstillingsdag og nummer.

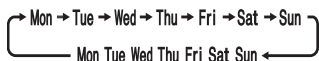

Tryk på **ON/OFF**, **TIME** og **TEMP** for at indstille TÆND/SLUK, tid og temperatur.

Tryk på **EDIT/SEND SET** for at afslutte og sende ugetimerindstillingen.

Tryk på **WEEKLY TIMER ON/OFF** for at aktivere ugetimeren. ( **WEEKLY** lyser).

Tryk på **WEEKLY TIMER ON/OFF** for at deaktivere ugetimeren. ( **WEEKLY** slukkes).

i save  
Knappen i-save

Et forenklet sæt tilbagefunktioner gør det muligt at hente den foretrukne (forudindstillede) indstilling igen med et enkelt tryk på knappen **i save**. Tryk på knappen igen for at gå tilbage til den foregående indstilling med det samme.

ECONO COOL  
Knap til økonomiafkølingsdrift (ECONO COOL)

Den indstillede temperatur og luftstrømmens retning ændres automatisk af mikroprocessoren.

NIGHT MODE  
Knap NIGHT MODE (nattilstand)

I driftstypen NIGHT MODE (nattilstand) ændres driftsindikatoren lysstyrke, bilyden deaktiveres, og udendørsenhedens støjniveau begrænses.

# RENGØRING

## Vejledning:

- Sluk for strømtilførslen eller på afbryderen før rengøringen.
- Pas på ikke at røre ved metaldelene med hænderne.
- Brug ikke rensbenzin, fortynder, skurepulver eller insektmidler.
- Brug kun fortyndede milde rengøringsmidler.
- Brug ikke en skurebørste, hård svamp eller lignende.
- Undlad at lade den vandrette vinge ligge i vand eller skylle den.
- Brug ikke vand, der er varmere end 50°C.
- Udsæt ikke dele for direkte sollys, varme eller åben ild for at tørre dem.
- Vær forsigtig, da ventilatoren ellers kan revne eller gå i stykker på anden vis.

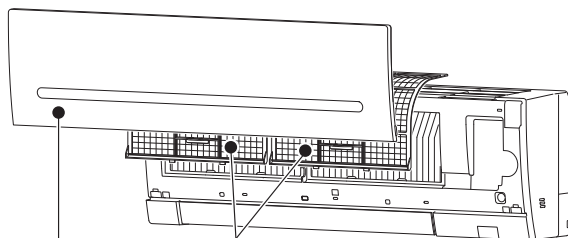

## Luftfilter

- **Rengøres hver 2. uge**
- Fjern snavs med en støvsuger, eller skyl filteret med vand.
- Tør det omhyggeligt i skyggen efter afvaskning med vand.

## ! Vigtigt

- Rengør filterne med jævne mellemrum for at opnå den bedste ydeevne og reducere strømforbruget.
- Snavsede filtre forårsager kondensering i airconditionanlægget, som medvirker til svampevækst som f.eks. skimmel. Det anbefales derfor at rengøre luftfilterne hver 2. uge.

## Frontpanel

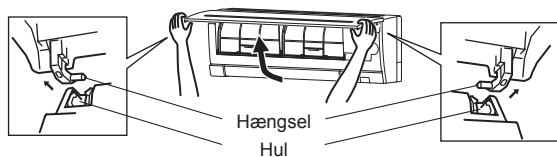

1. Løft frontpanelet, til der høres en kliklyd.
2. Tag fat i hængslerne, og træk for at fjerne det som vist i illustrationen herover.
  - Tør det af med en blød, tør klud, eller skyl det med vand.
  - Lad det ikke ligge i vand i mere end to timer.
  - Tør det omhyggeligt i skyggen.
3. Monter frontpanelet i omvendt rækkefølge af afmonteringen. Luk frontpanelet omhyggeligt, og tryk på de steder, der er angivet med pilene.

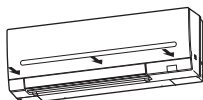

# SPECIFIKATIONER

Model	Indendørs		MSZ-AP15VG		MSZ-AP20VG	
	Udendørs		—		MUZ-AP20VG	
Funktion			Afkøling	Opvarmning	Afkøling	Opvarmning
Strømforsyning			~ /N, 230 V, 50 Hz			
Kapacitet		kW	—		2,0	2,5
Indgang		kW	0,017		0,46	0,6
Vægt	Indendørs	kg	8,2			
	Udendørs	kg	—			
Kølevæskekapacitet (R32)		kg	—		0,55	
IP-kode	Indendørs		IP 20			
	Udendørs		—		IP 24	
Tilladt overdriftstryk	LP ps	MPa	2,77			
	HP ps	MPa	4,17			
Støjniveau	Indendørs (superhøj/høj/med./langsom/Stille)	dB(A)	40/35/30/26/21	40/35/30/26/21	42/35/30/26/21	42/35/30/26/21
	Udendørs	dB(A)	—		47	48

## Indendørsspecifikation for multiforbindelse FORORDNING (EU) 2016/2281

Model	Indendørs		MSZ-AP15VG	MSZ-AP20VG	
Kapacitet	Afkøling	Sensibel	kW	1,27	1,50
		Latent	kW	0,23	0,50
	Opvarmning	kW	1,70	2,30	
Indgang		kW	0,017	0,019	
Støjniveau (Lydeffektniveau)	Superhøj/høj/med./langsom/stille	dB(A)	59/50/45/41/36	60/50/45/41/36	

## Garanteret operationsområde

		Indendørs	Udendørs
Afkøling	Øvre grænse	32°C DB 23°C WB	46°C DB —
	Nedre grænse	21°C DB 15°C WB	-10°C DB —
Opvarmning	Øvre grænse	27°C DB —	24°C DB 18°C WB
	Nedre grænse	20°C DB —	-15°C DB -16°C WB

DB: Tørtemperatur  
WB: Vådtemperatur

## Bemærk:

- Nominel effekt  
Afkøling — Indendørs: 27°C DB, 19°C WB  
Udendørs: 35°C DB  
Opvarmning — Indendørs: 20°C DB  
Udendørs: 7°C DB, 6°C WB
- MSZ-AP15 har ingen specifikationer for enkeltkombination. Denne indendørsmodel er kun til multisystem airconditionanlægget. Specifikationer til multisystemet kan fås hos forhandleren og/eller findes i kataloget.

# HVIS DER ER TEGN PÅ, AT DER ER OPSTÅET PROBLEMER





I følgende tilfælde skal du slukke for airconditionanlægget og henvende dig til forhandleren.

- Hvis der siver vand ud, eller det drypper fra indendørsenheden.
- Når driftsindikatoren blinker.
- Hvis afbryderen udløses ofte.
- Signalet fra fjernbetjeningen modtages ikke i et værelse, hvor et lysstofrør af elektronisk tænd/sluk type (lysstofrør af invertertypen) anvendes.
- Driften af airconditionanlægget forstyrres radio- eller TV-modtagelse. Det kan være nødvendigt at installere en forstærker til påvirkede apparat.
- Når der høres en unormal lyd.
- Hvis der konstateres kølemiddellækage.





# SÄKERHETSFORESKRIFTER

## Förklaring till de symboler som visas på inomhus- och/eller utomhusenheten









	<b>VARNING</b> (Brandrisk)	Den här enheten använder ett brandfarligt köldmedium. Om köldmediet läcker ut och kommer i kontakt med eld eller uppvärmningskomponenterna kommer det att bildas en farlig gas och brandrisk föreligger.
	Läs BRUKSANVISNINGEN noggrant innan användning.	
	Servicepersonal måste läsa BRUKSANVISNINGEN och INSTALLATIONSMANUALEN noggrant innan användning.	
	Mer information finns i BRUKSANVISNINGEN, INSTALLATIONSMANUALEN och liknande.	



- Eftersom denna produkt innehåller rörliga delar och delar som kan förorsaka elektriska stötar, bör du läsa "Säkerhetsföreskrifter" innan du tar produkten i bruk.
- Eftersom de punkter med varningar som behandlas här är viktiga för säkerheten, bör du se till att du följer dem till punkt och pricka.
- När du har läst igenom denna handbok, förvara den lättåtkomlig tillsammans med installationshandboken så att du lätt har tillgång till dem som referens.







### Varningsmärken och deras betydelse

-  **VARNING:** Felaktig hantering kan mycket lätt förorsaka allvarlig fara såsom dödsfall, allvarlig kroppsskada etc.
-  **FÖRSIKTIGHET:** Felaktig hantering kan, beroende på omständigheterna, förorsaka allvarlig fara.



### Symbolerna som används i denna handbok och deras betydelse



-  : Gör ej.
-  : Följ instruktionerna.
-  : Stick inte in fingrar, pinnar etc..
-  : Stå inte på inomhus/utomhusenheterna och placera ingenting på dem.
-  : Fara för elektrisk stöt. Var försiktig.
-  : Se till att du drar ut nätsladden ur vägguttaget.
-  : Var noga med att stänga av strömmen.
-  : Brandrisk.

 <b>VARNING</b>	
	<b>Anslut inte elkabeln till en skarvpunkt, använd en förlängnings-sladd eller anslut flera enheter till ett vägguttag.</b> <ul style="list-style-type: none"> <li>• Detta kan orsaka överhettning, brand eller elektriska stötar.</li> </ul>
	<b>Se till att elkontakten inte är smutsig och sätt in den ordentligt i uttaget.</b> <ul style="list-style-type: none"> <li>• En smutsig kontakt kan orsaka brand eller elektriska stötar.</li> </ul>
	<b>Bunta inte ihop, dra, skada eller modifiera elkabeln och utsätt den inte för värme eller tunga föremål.</b> <ul style="list-style-type: none"> <li>• Detta kan orsaka brand eller elektriska stötar.</li> </ul>
	<b>Slå inte FRÅN/TILL strömbrytaren och dra inte ut/sätt inte i nätsladden ur/i vägguttaget medan aggregatet är i drift.</b> <ul style="list-style-type: none"> <li>• Detta kan ge upphov till gnistor som kan orsaka brand.</li> <li>• När inomhusenheten har stängts AV med fjärrkontrollen, se till att slå FRÅN strömbrytaren eller dra ur elkontakten.</li> </ul>
	<b>Utsätt inte kroppen för kallt, direkt luftdrag under lång tid.</b> <ul style="list-style-type: none"> <li>• Detta kan vara skadligt för hälsan.</li> </ul>
	<b>Enheten får inte installeras, flyttas, tas isär, ändras eller repareras av användaren.</b> <ul style="list-style-type: none"> <li>• En felaktigt hanterad luftkonditionering kan orsaka brand, elektriska stötar, skador, vattenläckor osv. Kontakta återförsäljaren.</li> <li>• Om nätsladden är skadad, måste den för undvikande av fara bytas ut av tillverkaren eller av auktoriserad servicepersonal.</li> </ul>
	<b>Vid installation, flytt eller service av enheten, säkerställ att inget annat ämne än det specificerade köldmediet (R32) kommer in i kylledningarna.</b> <ul style="list-style-type: none"> <li>• Närvaron av en främmande substans som t.ex. luft kan orsaka en onormal tryckökning och leda till explosion eller skador.</li> <li>• Användning av något annat köldmedium är det som anges för systemet kan ge upphov till mekanisk skada, fel i systemet eller att systemet slutar fungera. I värsta fall kan de leda till allvariga problem med att säkerställa produktens säkerhet.</li> </ul>
	<b>Enheten får inte användas av personer (inklusive barn) med fysiska, sensoriska eller mentala funktionshinder eller personer som saknar vana och kunskaper om de inte övervakas av en ansvarig eller instrueras hur enheten används.</b>
	<b>Barn bör hållas under uppsyn så att de inte leker med enheten.</b>

	<b>Stick inte in fingrar, pinnar eller andra föremål i luftintag/luftutblås.</b> <ul style="list-style-type: none"> <li>• Det kan orsaka skador eftersom fläkten roterar inuti med höga hastigheter under drift.</li> </ul>
	
	<b>Vid onormala omständigheter (exempelvis om det luktar rök), stoppa luftkonditioneringen och dra ut kontakten eller slå FRÅN strömbrytaren.</b> <ul style="list-style-type: none"> <li>• Fortsatt drift vid onormala omständigheter kan ge upphov till funktionsstörning, brand eller elektriska stötar. Kontakta din återförsäljare om detta inträffar.</li> </ul>
	
	<b>Om luftkonditioneringen varken kylar eller värmer kan det bero på att köldmediet läcker. Ta enheten ur drift, ventiler rummet och kontakta återförsäljaren om köldmedieläckage upptäcks. Om reparationen omfattar påfyllning av köldmedium, fråga serviceteknikern efter ytterligare information.</b> <ul style="list-style-type: none"> <li>• Det köldmedium som används i luftkonditioneringen är ofarligt. I normala fall läcker det inte ut. Men om köldmediet läcker ut och kommer i kontakt med eld eller uppvärmningskomponenter som t.ex. en fläktförvärmare, fotogenkamin eller spis kommer det att bildas en farlig gas och brandrisk föreligger.</li> </ul>
	<b>Försök aldrig tvätta inomhusenhetens insida. Kontakta återförsäljaren om enhetens insida behöver rengöras.</b> <ul style="list-style-type: none"> <li>• Olämpliga rengöringsmedel kan orsaka skador på plastmaterialen inuti enheten vilket kan leda till vattenläckor. Driftfel, rök eller brand uppstår om rengöringsmedel kommer i kontakt med de elektriska delarna eller motorn.</li> <li>• Utrustningen ska förvaras i ett rum utan antändningskällor (till exempel: öppen eld eller gasanordningar/elektriska värmeanordningar som är i kontinuerlig drift).</li> <li>• Var uppmärksam på att köldmediet kan vara luktfritt.</li> <li>• Försök inte accelerera avfrostningsförloppet eller rengöra utrustningen på något annat sätt än de som rekommenderas av tillverkaren.</li> <li>• Får inte punkteras eller brännas.</li> </ul>
	<b>Om inomhusenheten är ansluten till en utomhusenhet av multityp med R32-köldmedium ska du kontakta återförsäljaren angående den angivna golvytan.</b>
	<b>Apparaten får endast användas av experter och utbildade användare i butiker, inom lätt industri och lantbruk, eller för kommersiellt bruk av icke-specialister.</b>

# SÄKERHETSFÖRESKRIFTER

 <b>FÖRSIKTIGHET</b>	
	<p><b>Vidrör inte luftintaget eller inomhus/utomhusenhetens aluminiumflänsar.</b></p> <ul style="list-style-type: none"> <li>• Det kan orsaka personskador.</li> </ul>
	<p><b>Använd inte insektsmedel eller antändbara gaser på enheten.</b></p> <ul style="list-style-type: none"> <li>• Detta kan förorsaka brand eller leda till att enheten deformeras.</li> </ul>
	<p><b>Utsätt varken husdjur eller krukväxter för direkt luftdrag.</b></p> <ul style="list-style-type: none"> <li>• Detta kan skada både husdjur och växter.</li> </ul>
	<p><b>Placera ej andra elektriska apparater eller möbler under inomhus-/utomhusenheten.</b></p> <ul style="list-style-type: none"> <li>• Vatten kan droppa ner från enheten och kan orsaka fel eller skador.</li> </ul>
	<p><b>Låt aldrig enheten stå på ett stativ som är skadat.</b></p> <ul style="list-style-type: none"> <li>• Enheten kan falla och orsaka skada.</li> </ul>
	<p><b>Stå inte på en ostadig pall när enheten ska sättas igång eller rengöras.</b></p> <ul style="list-style-type: none"> <li>• Du kan skadas om du ramlar.</li> </ul>
	<p><b>Dra aldrig i nätsladden.</b></p> <ul style="list-style-type: none"> <li>• Det kan leda till att en del av ledaren går sönder vilket i sin tur kan resultera i överhettning eller brand.</li> </ul>
	<p><b>Försök aldrig att ladda eller ta isär ett batteri, och kasta det aldrig på elden.</b></p> <ul style="list-style-type: none"> <li>• Det kan leda till batteriläckage, brand eller explosion.</li> </ul>
	<p><b>Använd inte enheten i mer än 4 timmar när luftfuktigheten är hög (80 % relativ luftfuktighet eller mer) och/eller när fönster eller dörrar är öppna.</b></p> <ul style="list-style-type: none"> <li>• Det kan göra att kondensvatten i luftkonditioneringen börjar droppa vilket kan blöta ned och förstöra möbler.</li> <li>• Vattenkondensering i luftkonditioneringen kan bidra till att svamp bildas, t.ex. mögelsvamp.</li> </ul>
	<p><b>Använd inte enheten för specialändamål som t.ex. förvaringsplats för mat, djur, växter, precisionsutrustning eller konstföremål.</b></p> <ul style="list-style-type: none"> <li>• Detta kan både orsaka kvalitetsförsämring och skada djur och växter.</li> </ul>
	<p><b>Utsätt inte förbränningsapparater för direkt luftflöde.</b></p> <ul style="list-style-type: none"> <li>• Det kan ge upphov till ofullständig förbränning.</li> </ul>
	<p><b>Stoppa aldrig batterier i munnen, de kan sväljas av misstag.</b></p> <ul style="list-style-type: none"> <li>• Om ett batteri sväljs kan det leda till kvävning och/eller förgiftning.</li> </ul>
	<p><b>Innan enheten rengörs, stäng AV den och dra ut elkontakten eller slå FRÅN strömbrytaren.</b></p> <ul style="list-style-type: none"> <li>• Det kan orsaka skador eftersom fläkten roterar inuti med höga hastigheter under drift.</li> </ul>
	<p><b>Om enheten kommer att stå oanvänd under en lång tid, dra ut elkontakten eller slå FRÅN strömbrytaren.</b></p> <ul style="list-style-type: none"> <li>• Enheten kan samla på sig smuts som kan orsaka överhettning eller brand.</li> </ul>
	<p><b>Byt fjärrkontrollens batterier mot nya av samma typ.</b></p> <ul style="list-style-type: none"> <li>• Om ett gammalt batteri används tillsammans med ett nytt kan det uppstå överhettning, läckage eller explosion.</li> </ul>
	<p><b>Om du får batterivätska på hud eller kläder ska det tvättas bort med rent vatten.</b></p> <ul style="list-style-type: none"> <li>• Om batterivätska kommer i kontakt med dina ögon, skölj ögonen noga med rent vatten och sök genast vård.</li> </ul>
	<p><b>Se till att lokalen är välventilerad när enheten används tillsammans med en förbränningsapparat.</b></p> <ul style="list-style-type: none"> <li>• Otillräcklig ventilation kan ge upphov till syrebrist.</li> </ul>
	<p><b>Slå FRÅN strömbrytaren när åskan går och det finns risk för blixtnedslag.</b></p> <ul style="list-style-type: none"> <li>• Om åskan slår ner kan enheten förstöras.</li> </ul>
	<p><b>När luftkonditioneringen har använts i flera säsonger ska, utöver normal rengöring, också inspektion och underhåll utföras.</b></p> <ul style="list-style-type: none"> <li>• Smuts eller damm i enheten kan orsaka en obehaglig lukt, bidra till att svamp bildas, t.ex. mögelsvamp, eller täppa igen avloppet. Detta kan leda till att vatten börjar läcka från inomhusenheten. Kontakta återförsäljaren för inspektion och underhåll eftersom det krävs specialkunskaper.</li> </ul>

	<p><b>Rör aldrig vid kontaktorna med våta händer.</b></p> <ul style="list-style-type: none"> <li>• Det kan orsaka elektriska stötar.</li> </ul>
	<p><b>Rengör inte luftkonditioneringen med vatten. Ställ inte heller ett föremål som innehåller vatten, som t.ex. en blomvas, ovanpå den.</b></p> <ul style="list-style-type: none"> <li>• Detta kan orsaka brand eller elektriska stötar.</li> </ul>
	<p><b>Trampa inte på eller ställ något föremål ovanpå utomhusenheten.</b></p> <ul style="list-style-type: none"> <li>• Det kan orsaka skador om du eller föremålet faller.</li> </ul>

## **VIKTIGT**

<p><b>Smutsiga filter orsakar kondensation i luftkonditioneringen som bidrar till att svamp bildas, t.ex. mögelsvamp. Luftfiltren bör därför rengöras varannan vecka.</b></p>
<p><b>Kontrollera att de horisontala lamellerna är i stängt läge innan enheten startas. Om enheten startas när de horisontala lamellerna är i öppet läge kanske de inte återgår till rätt läge.</b></p>

## För installation

### **VARNING**

	<p><b>Kontakta återförsäljaren för montering av luftkonditioneringen.</b></p> <ul style="list-style-type: none"> <li>• Den bör inte monteras av användaren eftersom monteringen kräver specialkunskaper. En felaktigt monterad luftkonditionering kan orsaka läckage, brand eller elektriska stötar.</li> </ul>
	<p><b>Använd avsedd strömförsörjning till luftkonditioneringen.</b></p> <ul style="list-style-type: none"> <li>• En icke avsedd strömförsörjning kan ge upphov till överhettning eller brand.</li> </ul>
	<p><b>Installera ej enheten på platser där brandfarlig gas kan läcka ut.</b></p> <ul style="list-style-type: none"> <li>• Om ett gasläckage uppstår och gas ansamlas kring enheten, kan detta ge upphov till en explosion.</li> </ul>
	<p><b>Jorda enheten korrekt.</b></p> <ul style="list-style-type: none"> <li>• Anslut inte jordledningen till gas- eller vattenledningar, åskledare eller telefonens jordledning. Felaktig jordning kan orsaka elektriska stötar.</li> </ul>

### **FÖRSIKTIGHET**

	<p><b>Beroende på var luftkonditioneringen är placerad (exempelvis i områden med hög luftfuktighet) kan du behöva installera en jordfelsbrytare.</b></p> <ul style="list-style-type: none"> <li>• Om en jordfelsbrytare inte installeras, kan detta ge upphov till elektriska stötar.</li> </ul>
	<p><b>Se till att dräneringsvattnet rinner ut ordentligt.</b></p> <ul style="list-style-type: none"> <li>• Om tömningsvägen är felaktig kan vatten droppa ner från inomhus/utomhusenheten, och våta ner och förstöra möbler.</li> </ul>

#### Vid onormala förhållanden

Stoppa genast driften av luftkonditioneringen och kontakta din återförsäljare.

# KASSERING



Fig. 1

När du vill göra dig av med denna produkt – kontakta återförsäljaren.

## Obs:

Denna symbolmärkning gäller bara i EU-länder. Denna symbol är i enlighet med direktiv 2012/19/EU artikel 14, Information till användarna, och bilaga IX, och/eller direktiv 2006/66/EG artikel 20, Information till slutanvändarna, och bilaga II.

Denna produkt från MITSUBISHI ELECTRIC är designad och tillverkad av material och komponenter med hög kvalitet som kan återvinnas och/eller återanvändas. Denna symbol betyder att förbrukade elektriska och elektroniska produkter, batterier och ackumulatörer skall sorteras och hanteras separat från hushållsavfall. Om det finns en kemisk beteckning tryckt under symbolen (Fig. 1) betyder det att batteriet eller ackumulatören innehåller en tungmetall med en viss koncentration. Detta anges på följande sätt:

Hg: kvicksilver (0,0005%), Cd: kadmium (0,002%), Pb: bly (0,004%)  
Inom den Europeiska Unionen finns det separata insamlingssystem för begagnade elektriska och elektroniska produkter, batterier och ackumulatörer. Var vänlig lämna denna produkt, batterier och ackumulatörer hos din lokala mottagningsstation för avfall och återvinning. Var snäll och hjälp oss att bevara miljön vi lever i!

# DELARNAS NAMN

## Inomhusenhet

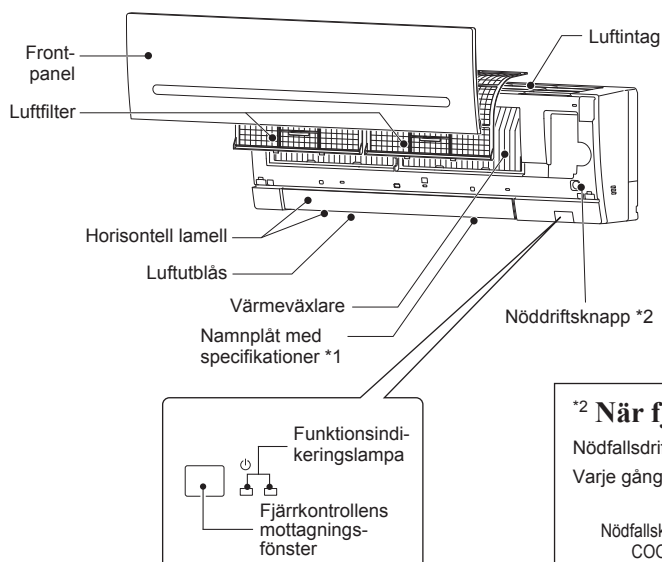

## Utomhusenhet

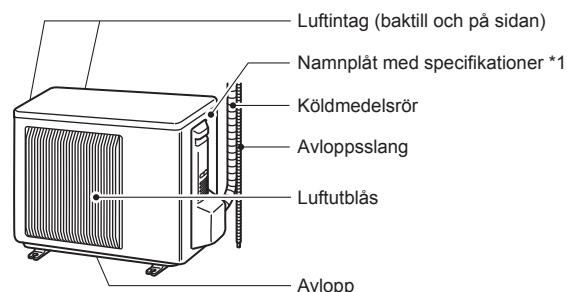

Utomhusenheternas utseende kan variera.

\*1 År och månad för tillverkningen anges på namnplåten med specifikationer.

## \*2 När fjärrkontrollen inte kan användas...

Nödfallsdriften aktiveras när du trycker på nöddriftsknappen (E.O. SW) på inomhusenheten. Varje gång E.O. SW trycks in ändras driften på följande sätt:



# FÖRBEREDELSE FÖRE ANVÄNDNING

Före användning: Sätt i väggkontakten och/eller vrid på huvudströmbrytaren.

## Montera fjärrkontrollens batterier

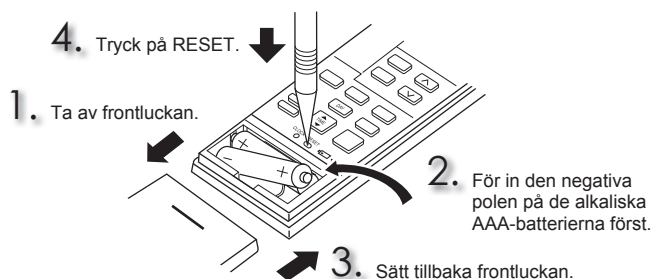

## Ställ in aktuellt klockslag

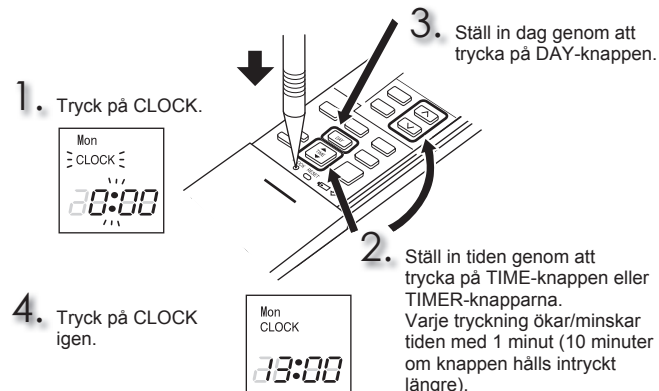

# FÖRBEREDELSE FÖRE ANVÄNDNING

## Fjärrkontroll

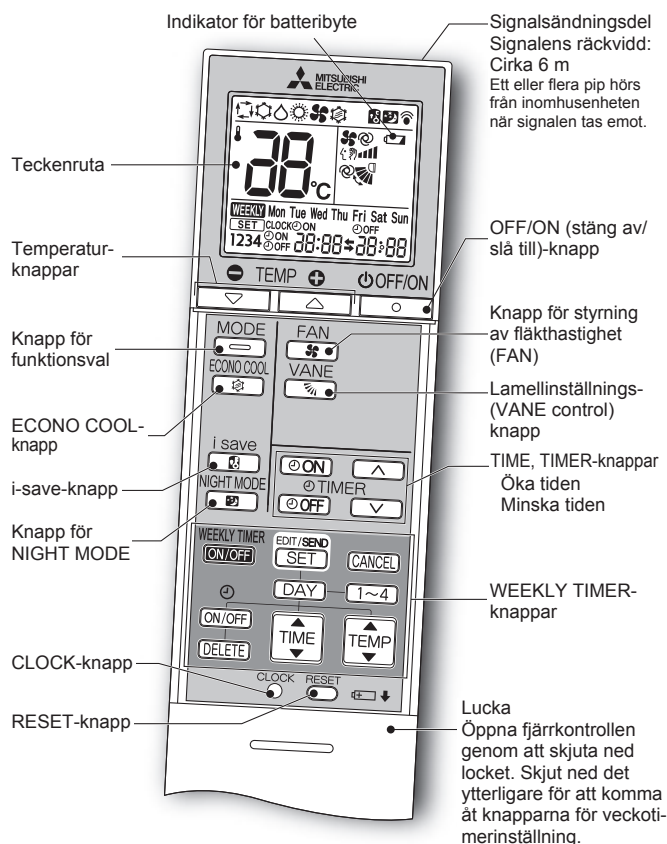

OFF/ON OFF/ON (stäng av/slå till)-knapp

MODE Knapp för funktionsval

(AUTO) (COOL) (DRY) (HEAT) (FAN)

Temperaturknapp

Varje tryckning höjer eller sänker temperaturen med 1°C.

FAN Knapp för styrning av fläkthastighet (FAN)

(AUTO) (Tyst) (Low) (Med.) (High) (Super High)

VANE Luftflödesstyrningsknapp upp-ned

(AUTO) (1) (2) (3) (4) (5) (SVÄNGNING)

### Horisontell inställning av luftflöde

Flytta den vertikala lamellen innan enheten startas.

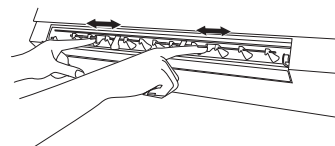

## Inställningsknapp TIME (klockslag), TIMER

Öka tiden Minska tiden

(ON-timer) : Enheten slås PÅ vid den inställda tidpunkten.

(OFF-timer) : Enheten stängs AV vid den inställda tidpunkten.

Tryck på (Öka) och (Minska) för att ställa in tid på timern.

## WEEKLY TIMER-knappar

Tryck på för att aktivera veckotimerens inställningsläge.

Tryck på och för att välja inställningsdag och nummer.

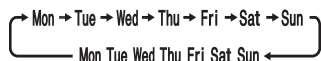

Tryck på , och för att ställa in ON/OFF, tid och temperatur.

Tryck på för att avsluta och överföra inställningen för veckotimern.

Tryck på för att slå PÅ veckotimern. (WEEKLY tänds.)

Tryck på igen för att stänga AV veckotimern. (WEEKLY slöcknar.)

i save i-save-knapp

En enkel hämtningsfunktion gör att du kan hämta en föredragen (förinställd) inställning genom att trycka på knappen en gång. Du kan snabbt gå tillbaka till den föregående inställningen genom att trycka på knappen igen.

ECONO COOL ECONO COOL-knapp

Den aktuella temperaturen och luftströmmens riktning ändras automatiskt av mikroprocessorn.

NIGHT MODE Knapp för NIGHT MODE

Driftläget NIGHT MODE ändrar ljusstyrkan hos driftindikatorn, inaktiverar pipljudet och begränsar ljudnivån på utomhusenheten.

# RENGÖRING

## Instruktioner:

- Slå ifrån strömmen eller stäng av strömbrytaren före rengöring.
- Se till att inte röra vid metalldelarna med händerna.
- Använd inte bensen, thinner, polermedel eller insektsmedel.
- Använd bara utspädda milda rengöringsmedel.
- Använd ej skurborste, hård tvättsvamp eller liknande.
- Den horisontella lamellen får ej blötläggas eller sköljas.
- Använd inte vatten som är varmare än 50°C.
- Utsätt inte delarna för direkt solljus, värme eller eld när de ska torka.
- Rengör fläkten varsamt eftersom den kan spricka eller skadas annars.

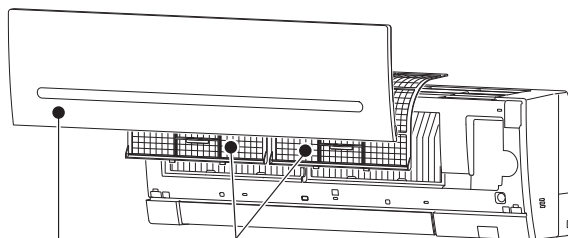

## Luftfilter

- **Rengör varannan vecka**
- Ta bort smuts genom att dammsuga eller skölja med vatten.
- Låt torka ordentligt i skugga när det har tvättats med vatten.

## ! Viktigt

- Rengör filtren regelbundet för bästa prestanda och för att reducera strömförbrukningen.
- Smutsiga filter orsakar kondensation i luftkonditioneringen som bidrar till att svamp bildas, t.ex. mögelsvamp. Luftfiltren bör därför rengöras varannan vecka.

## Frontpanel

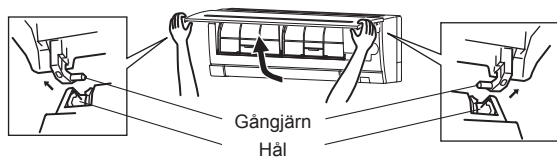

1. Lyft frontpanelen tills ett "klick" hörs.
2. Håll i gångjärnen och dra, för att demontera enligt ovanstående bild.
  - Torka med en torr, mjuk trasa eller skölj med vatten.
  - Lägg den inte i blöt i vatten i mer än två timmar.
  - Låt torka ordentligt i skugga.
3. Montera frontpanelen genom att följa demonteringsanvisningarna i omvänd ordning. Stäng frontpanelen ordentligt, och tryck på de ställen som visas av pilarna.

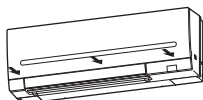

# SPECIFIKATIONER

Modell	Inomhus		MSZ-AP15VG		MSZ-AP20VG	
	Utomhus		—		MUZ-AP20VG	
Funktion			Kyla	Värme	Kyla	Värme
Strömförsörjning			~ /N, 230 V, 50 Hz			
Effekt		kW	—		2,0	2,5
Ingång		kW	0,017		0,46	0,6
Vikt	Inomhus	kg	8,2			
	Utomhus	kg	—		31	
Mängd köldmedium (R32)		kg	—		0,55	
IP-kod	Inomhus		IP 20			
	Utomhus		—		IP 24	
Tillåtet övertryck drifttryck	LP ps	MPa	2,77			
	HP ps	MPa	4,17			
Ljudnivå	Inomhus (Super High/High/Med./Low/Tyst)	dB(A)	40/35/30/26/21	40/35/30/26/21	42/35/30/26/21	42/35/30/26/21
	Utomhus	dB(A)	—		47	48

## Specifikation för multianslutning inomhus FÖRORDNING (EU) 2016/2281

Modell	Inomhus			MSZ-AP15VG	MSZ-AP20VG
Effekt	Kyla	Kännbar	kW	1,27	1,50
		Latent	kW	0,23	0,50
	Värme	kW	1,70	2,30	
Ingång		kW	0,017	0,019	
Ljudnivå (Ljudeffektnivå)	Super High/High/Med./Low/Tyst	dB(A)	59/50/45/41/36	60/50/45/41/36	

## Garanterat arbetsområde

		Inomhus	Utomhus
Kyla	Övre gräns	32°C DB 23°C WB	46°C DB —
	Undre gräns	21°C DB 15°C WB	-10°C DB —
Värme	Övre gräns	27°C DB —	24°C DB 18°C WB
	Undre gräns	20°C DB —	-15°C DB -16°C WB

DB: Torr lampa  
WB: Våt lampa

## Obs:

- Märkdata  
Kylning — Inomhus: 27 °C DB, 19 °C WB  
Utomhus: 35 °C DB  
Värme — Inomhus: 20 °C DB  
Utomhus: 7 °C DB, 6 °C WB
- Det finns inga specifikationer för en enkel MSZ-AP15-enhet. Denna inomhusmodell är enbart avsedd för användning i luftkonditioneringssystem med flera enheter. Kontakta en återförsäljare och/eller läs i katalogen angående specifikationerna för multisystem.





# NÄR DU TROR ATT DET HAR UPPSTÅTT PROBLEM

## Använd ej luftkonditioneringen, och kontakta din återförsäljare i följande fall:

- När vatten läcker eller droppar från inomhusenheten.
- När indikatorlampan för drift blinkar.
- Om säkringen ofta löser ut.
- Signalen från fjärrkontrollen tas inte emot i ett rum där det finns ett elektroniskt lysrör av ON/OFF-typ (fluorescerande lampa/lysrör av invertertyp osv.).
- Luftkonditioneringen kan vid drift störa radio- och TV-mottagningen. En signalförstärkare kan komma att behövas för den utrustning som störs.
- När onormala ljud hörs.
- När det uppstår ett köldmedelsläckage.



# ИНСТРУКЦИИ ЗА БЕЗОПАСНОСТ

## Значения на символите, показани на вътрешното тяло и/или на външното тяло









	<b>ПРЕДУПРЕЖДЕНИЕ</b> (Опасност от пожар)	Това тяло използва запалим хладилен агент. Ако има изтичане на хладилен агент и той влезе в контакт с огън или нагревателна част, това ще създаде вреден газ и има опасност от пожар.
	Преди работа прочетете внимателно РЪКОВОДСТВОТО ЗА ЕКСПЛОАТАЦИЯ.	
	Обслужващият персонал е задължен да прочете внимателно РЪКОВОДСТВОТО ЗА ЕКСПЛОАТАЦИЯ и РЪКОВОДСТВОТО ЗА МОНТАЖ преди работа.	
	Допълнителна информация е достъпна в РЪКОВОДСТВОТО ЗА ЕКСПЛОАТАЦИЯ, РЪКОВОДСТВОТО ЗА МОНТАЖ и други подобни.	



- Поради наличието на въртящи се части и компоненти в уреда, които могат да предизвикат токов удар, преди работа внимателно прочетете настоящите Инструкции за безопасност.
- Посочените по-долу предупреждения са важни за Вашата безопасност и е необходимо да ги спазвате.
- След като се запознаете с ръководството, го запазете заедно с Ръководство за монтаж и го дръжте на място, удобно за бъдещи справки.





### Знаци и техните значения

-  **ПРЕДУПРЕЖДЕНИЕ:** При неправилна експлоатация на този продукт има голяма вероятност да се стигне до сериозни последици за Вашето здраве, наранявания и др. или дори смърт.
-  **ВНИМАНИЕ:** При неправилна експлоатация може да възникнат опасности, в зависимост от условията.



### Значение на символите, използвани в това ръководство



-  : В никакъв случай не правете това.
-  : Следвайте инструкциите.
-  : Забранява се пипането с пръсти, вмъкването на продълговати предмети и др.
-  : Забранява се стъпването върху вътрешното/външното тяло, както и поставянето на каквито и да било предмети върху тях.
-  : Опасност от токов удар. Бъдете внимателни.
-  : Уверете се, че сте изключили щепсела на захранването от контакта.
-  : Уверете се, че сте изключили захранването.
-  : Опасност от пожар.

 <b>ПРЕДУПРЕЖДЕНИЕ</b>	
	<p><b>Не свързвайте захранващия кабел към разклонител или удължител, както и множество електрически уреди към един захранващ мрежов контакт.</b></p> <ul style="list-style-type: none"> <li>• Това може да предизвика прегряване, пожар или токов удар.</li> </ul> <p><b>Уверете се, че щепселът на захранващия кабел е чист и го пхнете докрай в контакта.</b></p> <ul style="list-style-type: none"> <li>• Замърсеният щепсел може да предизвика пожар или токов удар.</li> </ul> <p><b>Не навивайте, дърпайте, повреждайте или изменяйте захранващия кабел. Не го подлагайте на топлина и не поставяйте върху него тежки предмети.</b></p> <ul style="list-style-type: none"> <li>• Това може да предизвика пожар или токов удар.</li> </ul> <p><b>По време на работа се забранява изключването/включването на прекъсвача или изваждането/свързването на щепсела от захранването.</b></p> <ul style="list-style-type: none"> <li>• Това може да доведе до пожар в следствие на искри.</li> <li>• След като вътрешното тяло е изключено от дистанционното управление, не забравяйте да изключите прекъсвача или да извадите захранващия кабел.</li> </ul> <p><b>Не излагайте тялото си продължително време на директното въздействие на студената струя въздух.</b></p> <ul style="list-style-type: none"> <li>• Това може да окаже неблагоприятно въздействие върху здравето Ви.</li> </ul> <p><b>Уредът не трябва да се инсталира, премества, демонтира, изменя или ремонтира от потребителя.</b></p> <ul style="list-style-type: none"> <li>• Неправилно инсталираният или обслужван климатик може да предизвика пожар, токов удар, нараняване или теч на вода и др. Консултирайте се със своя дилър.</li> <li>• Ако захранващият кабел е повреден, той трябва да се замени от производителя или от негов сервизен агент, за да се избегнат рискови ситуации.</li> </ul> <p><b>При монтаж, преместване, или обслужване на уреда, уверете се, че никое друго вещество освен указаният хладилен агент (R32) не влиза в охладителната верига.</b></p> <ul style="list-style-type: none"> <li>• Всяко наличие на чуждо тяло, като въздух, може да доведе до прекомерно повишаване на налягането, което да причини експлозия или нараняване.</li> <li>• Употребата на хладилен агент, различен от определения за системата, ще причини механична повреда, неизправност или повреда на тялото. В най-лошия случай това може да доведе до сериозна пречка за осигуряване на безопасността на продукта.</li> </ul> <p><b>Този уред не е предназначен за използване от лица (включително деца) с ограничени физически, сетивни или умствени способности, или с недостатъчен опит и знания, освен ако те не са наблюдавани или инструктирани относно използването на уреда от лице, отговорно за тяхната безопасност.</b></p> <p><b>Да не се позволява на деца да играят с устройството.</b></p>

	<p><b>Не пхайте пръстите си или каквито и да било продълговати предмети в отворите за входящ или изходящ въздух.</b></p> <ul style="list-style-type: none"> <li>• Това може да доведе до нараняване, тъй като по време на работа вентилаторът се върти с висока скорост.</li> </ul>
	<p><b>В случай, че забележите някакви необичайни признаци (при миризма на изгоряло например), спрете климатика и издърпайте щепсела на захранващия кабел от контакта или изключете прекъсвача.</b></p> <ul style="list-style-type: none"> <li>• Продължаването на експлоатацията на климатика при възникнало аномално състояние може да доведе до повреда, пожар или токов удар. В такива случаи се обърнете към своя дилър.</li> </ul>
	<p><b>В случай, че климатикът не охлажда или отоплява, е възможно това да се дължи на изтичане на хладилен агент. Ако откриете теч на хладилен агент, спрете работата, добре проветрете помещението и се консултирайте с вашия дилър веднага. В случай че ремонтът изисква презареждане с хладилен агент, за подробна информация се обърнете към сервизните техници.</b></p> <ul style="list-style-type: none"> <li>• Хладилният агент, зареден в климатика, не е вреден. Той не изтича при нормални обстоятелства. Въпреки това, ако има изтичане на хладилен агент и той влезе в контакт с огън или нагревателна част на вентилаторна печка, керосинова печка или готварска печка, това ще създаде вреден газ и има опасност от пожар.</li> </ul>
	<p><b>Не се опитвайте сами да миете вътрешното тяло. Ако вътрешността на уреда се нуждае от почистване свържете се със своя дилър.</b></p> <ul style="list-style-type: none"> <li>• Употребата на неподходящ препарат може да причини увреждане на пластмасовия материал в устройството, което може да доведе до изтичане на вода. Ако препаратът влезе в контакт с електрически части или с двигателя, това ще доведе до неизправност, дим или пожар.</li> <li>• Уредът трябва да се съхранява в помещение без постоянно действащи източници на запалване (напр. открити пламъци, работещ газова уред или работещ електрически нагревател).</li> <li>• Имайте предвид, че хладилните агенти може да не съдържат миризма.</li> <li>• Не използвайте средства за ускоряване на процеса на размятане или за почистване на уреда, различни от тези, препоръчани от производителя.</li> <li>• Не пробивайте и не изгаряйте.</li> </ul>
	<p><b>Когато вътрешното тяло се свързва към мултисплит тип външно тяло с хладилен агент R32, обърнете се към вашия дилър за информация относно подовото пространство.</b></p> <p><b>Този уред е предназначен за използване от експерти или обучени потребители в магазини, в леката промишленост и във ферми, или за търговска употреба от неспециалисти.</b></p>

# ИНСТРУКЦИИ ЗА БЕЗОПАСНОСТ

 <b>ВНИМАНИЕ</b>	
	<p><b>Не докосвайте входните отвори за въздух или алуминиевите ребра на вътрешното/външното тяло.</b></p> <ul style="list-style-type: none"> <li>Това може да доведе до нараняване.</li> </ul>
	<p><b>Не използвайте инсектициди или запалителни спрейове върху уреда.</b></p> <ul style="list-style-type: none"> <li>Това може да доведе до пожар или деформация на уреда.</li> </ul>
	<p><b>Не излагайте домашни любимци или растения на прякото въздействие на въздушната струя.</b></p> <ul style="list-style-type: none"> <li>Това може да доведе до заболяване на растенията или животните.</li> </ul>
	<p><b>Не поставяйте електроуреди или мебели под вътрешното/външното тяло.</b></p> <ul style="list-style-type: none"> <li>От телата може да прокапе вода, която да доведе до повреда или неизправност.</li> </ul>
	<p><b>Не оставяйте уреда върху повредена инсталационна стойка.</b></p> <ul style="list-style-type: none"> <li>Уредът може да падне и да причини нараняване.</li> </ul>
	<p><b>Не стъпвайте върху нестабилна плоскост за обслужване или почистване на уреда.</b></p> <ul style="list-style-type: none"> <li>В случай на падане можете да получите наранявания.</li> </ul>
	<p><b>Не дърпайте захранващия кабел.</b></p> <ul style="list-style-type: none"> <li>Това може да предизвика разкъсване на проводника на кабела и да доведе до прегряване или пожар.</li> </ul>
	<p><b>Не зареждайте или разглобявайте батериите и не ги изхвърляйте в огън.</b></p> <ul style="list-style-type: none"> <li>Това може да доведе до протичане на батериите, да причини пожар или експлозия.</li> </ul>
	<p><b>Не оставяйте уреда да работи над 4 часа в условия на висока влажност (80% относителна влажност или повече), например при отворена врата или прозорец.</b></p> <ul style="list-style-type: none"> <li>Кондензираната вода в климатика може да започне да капе и да причини овлажняване или повреда на мебелите.</li> <li>Кондензацията на вода в климатика може да доведе до развитието на гъбички, като мухъл.</li> </ul>
	<p><b>Не използвайте уреда за специализирани цели като съхранение на хранителни продукти, отглеждане на животни, растения, опазване на прецизна апаратура или произведения на изкуството.</b></p> <ul style="list-style-type: none"> <li>Това може да доведе до влошаване на качеството или неблагоприятно въздействие върху животни и растения.</li> </ul>
	<p><b>Не излагайте съоръжения, използващи процеси на горене, на прякото въздействие на въздушна струя.</b></p> <ul style="list-style-type: none"> <li>Това може да доведе до непълно изгаряне.</li> </ul>
	<p><b>При никакви обстоятелства не поставяйте батериите в устата си, за да не ги погълнете.</b></p> <ul style="list-style-type: none"> <li>Това може да доведе до задавяне и/или натравяне.</li> </ul>
	<p><b>Преди почистване на уреда е необходимо да го изключите, да издърпате захранващия щепсел от контакта или да поставите прекъсвача в положение ИЗКЛ.</b></p> <ul style="list-style-type: none"> <li>Това може да доведе до нараняване, тъй като по време на работа вентилаторът се върти с висока скорост.</li> </ul>
	<p><b>Когато уредът няма да бъде използван за продължителен период от време, издърпайте захранващия щепсел от контакта или поставете прекъсвача в положение ИЗКЛ.</b></p> <ul style="list-style-type: none"> <li>Уредът може да акумулира замърсявания, които да причинят прегряване или пожар.</li> </ul>
	<p><b>Винаги заменяйте едновременно всички батерии на дистанционното управление с нови батерии от един и същи тип.</b></p> <ul style="list-style-type: none"> <li>Едновременното използване на стари и нови батерии може да предизвика прегряване, теч или експлозия.</li> </ul>
	<p><b>В случай на контакт на течност от батерията с кожата или дрехите е необходимо замърсяването да се отбие с обилно количество вода.</b></p> <ul style="list-style-type: none"> <li>В случай на контакт на течност от батерията с очите е необходимо те да се изплакнат с обилно количество чиста вода и незабавно да се потърси лекарска помощ.</li> </ul>
	<p><b>При съвместна работа на уреда с апарат, използващ процес на горене, вземете мерки за доброто проветряване на помещението.</b></p> <ul style="list-style-type: none"> <li>Лошата вентилация може да доведе до понижаване на концентрацията на кислород.</li> </ul>
	<p><b>В случай че чуете звука на гръмотевици или има опасност от светкавица, поставете прекъсвача в положение ИЗКЛ.</b></p> <ul style="list-style-type: none"> <li>Токният удар от светкавицата може да повреди уреда.</li> </ul>
	<p><b>След като климатикът е използван в продължение на няколко сезона, в допълнение на обичайните процедури за почистване, извършете проверка и обслужване.</b></p> <ul style="list-style-type: none"> <li>Замърсяване или прах в уреда могат да причинят неприятен мирис и да допринесат за развитието на гъбички, като мухъл, както и да запушат канала за оттичане и да причинят изтичане на вода от вътрешното тяло. Консултирайте се със своя дилър за проверка и поддръжка, която изисква специализирани знания и умения.</li> </ul>

	<p><b>Не работете с превключвателите с мокри ръце.</b></p> <ul style="list-style-type: none"> <li>Това може да доведе до токов удар.</li> </ul>
	<p><b>Не почиствайте климатика с вода и не поставяйте върху него съдове с вода, като вази например.</b></p> <ul style="list-style-type: none"> <li>Това може да предизвика пожар или токов удар.</li> </ul>
	<p><b>Не стъпвайте и не поставяйте предмети върху външното тяло.</b></p> <ul style="list-style-type: none"> <li>В случай че Вие или предметът паднете, е възможно да получите наранявания.</li> </ul>



## **ВАЖНО**

Мръсните филтри водят до конденз в климатика, което допринася за развитието на гъбички, като мухъл. Затова се препоръчва филтрите да се почистват на всеки 2 седмици.

Преди започване на работа се уверете, че хоризонталните ламели са в затворено положение. Ако системата се включи, докато хоризонталните ламели са в отворено положение, те може да не се върнат в правилната позиция.

## За инсталиране

### **ПРЕДУПРЕЖДЕНИЕ**

	<p><b>За инсталиране на климатика се обрънете към своя дилър.</b></p> <ul style="list-style-type: none"> <li>Инсталацията на климатика изисква специализирани познания и умения, поради което тя не може да бъде извършена от потребителя. Неправилно инсталираният климатик може да предизвика течове на вода, пожар или токов удар.</li> </ul>
	<p><b>Осигурете електрозахранване, специално предназначено за климатика.</b></p> <ul style="list-style-type: none"> <li>Захранване, което не е специално предназначено за климатика, може да предизвика прегряване или пожар.</li> </ul>
	<p><b>Не инсталирайте уреда в участъци, в които е възможно изтичане на възпламеним газ.</b></p> <ul style="list-style-type: none"> <li>В случай че изтече газ, той се натрупва по цялото външно тяло и така може да се получи експлозия.</li> </ul>
	<p><b>Правилно заземете уреда.</b></p> <ul style="list-style-type: none"> <li>Не свързвайте заземяването към газопроводи, водопроводи, гръмоотводи или към заземителни кабели на телефонната мрежа. Неправилното заземяване може да доведе до токов удар.</li> </ul>

### **ВНИМАНИЕ**

	<p><b>Инсталирайте дефектнотокова защита, в зависимост от мястото, където ще бъде монтиран климатикът (например в участъци с висока влажност).</b></p> <ul style="list-style-type: none"> <li>В случай че не бъде инсталирана дефектнотокова защита, може да се получи токов удар.</li> </ul>
	<p><b>Уверете се, че всичката вода се оттича правилно през отводнителния канал.</b></p> <ul style="list-style-type: none"> <li>При неправилно изграден отводнителен канал, водата може да прокапе от външното/вътрешното тяло, вследствие на което да овлажни и повреди мебелировката.</li> </ul>

**При аномално състояние**  
Незабавно спрете климатика и се свържете със своя дилър.



# ИЗХВЪРЛЯНЕ



Fig. 1

Преди да изхвърлите уреда се консултирайте със своя дилър.

## Забележка:

Този символ се отнася само за страните от Европейския съюз.

Този символ е в съответствие с директивата 2012/19/ЕС Член 14 Информация за потребителя и Анекс IX, и/или в съгласие с директивата 2006/66/ЕО Член 20 Информация за крайните потребители и Анекс II.

Вашият уред MITSUBISHI ELECTRIC е проектиран и произведен с висококачествени материали и елементи, които могат да се рециклират и/или да се използват отново.

Този символ означава, че електрическото и електронното оборудване, батерии и акумулатори, които не могат да се употребяват повече и „животът им е изтекъл“, трябва да се изхвърлят отделно от Вашия битов отпадък. Ако химично обозначение е отпечатано под символа (Fig. 1), то означава, че батерията или акумулаторът съдържа тежък метал с определена концентрация. Това ще бъде посочено по следния начин:

Hg: живак (0,0005%), Cd: кадмий (0,002%), Pb: олово (0,004%)

В страните от Европейския съюз има системи за разделно събиране на употребявани електрически и електронни продукти, батерии и акумулатори. Моля, изхвърлете това оборудване, батерии и акумулатори във вашето местно сметище за събиране/рециклиране на отпадъци.

Призоваваме Ви да запазим планетата чиста – тя е нашият дом!

# ОПИСАНИЕ НА ЧАСТИТЕ

## Вътрешно тяло

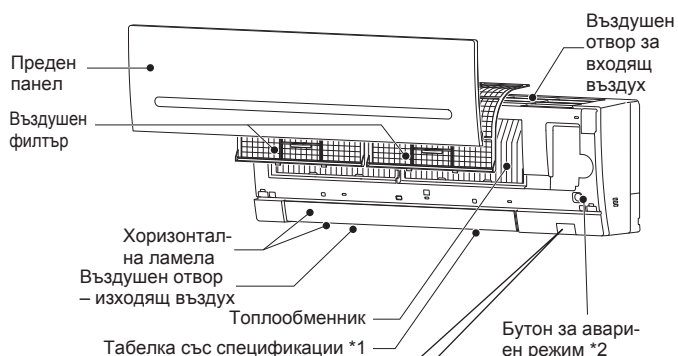

## Външно тяло

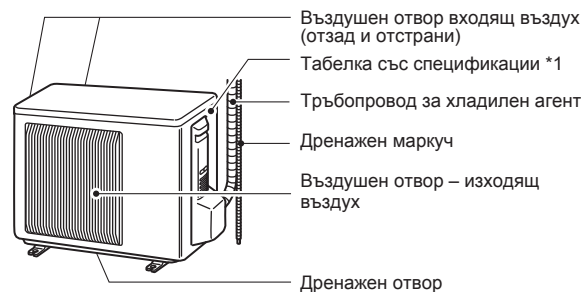

Външните тела може да са с различен външен вид.

\*1 Годината и месецът на производство са обозначени на табелката със спецификации.

## \*2 Когато дистанционното управление не може да се използва...

Функцията за Аварийен режим може да бъде активирана при натискане на бутона EMERGENCY OPERATION (E.O. SW) на вътрешното тяло.

При всяко натискане на E.O. SW бутон режимът на работа се променя в следния ред:

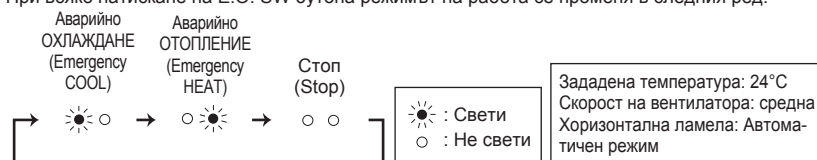

# ПОДГОТОВКА НА УРЕДА ЗА ЕКСПЛОАТАЦИЯ

Преди включване в работен режим: Вкарайте щепсела за захранване в контакта и/или включете прекъсвача.

## Поставяне на батериите в дистанционното управление



## Настройка на час



# ПОДГОТОВКА НА УРЕДА ЗА ЕКСПЛОАТАЦИЯ

## Дистанционно управление

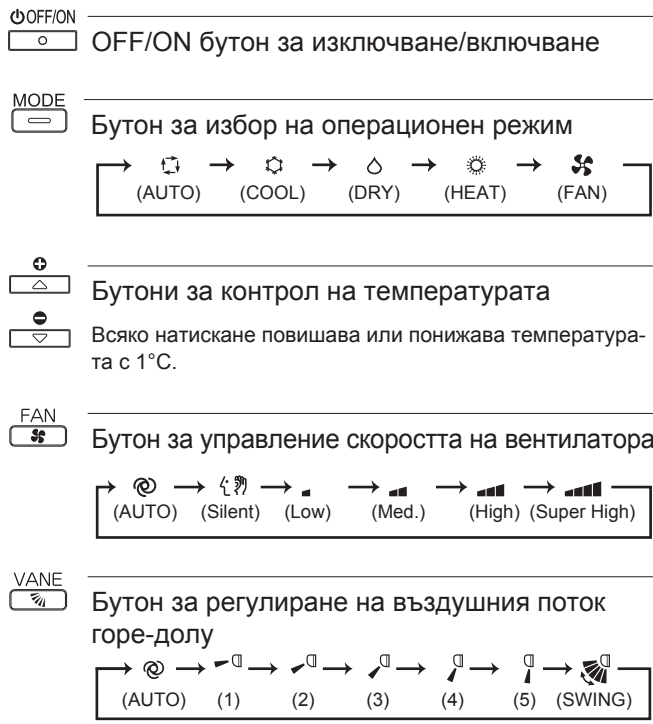

Регулиране на въздушния поток наляво-надясно  
Преместете ръчно вертикалната ламела преди включване на работен режим.

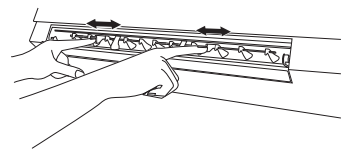

### Бутон за настройка на часа и таймера —

Увеличаване на времето Намалвяване на времето

**[ON]** (ON таймер) : Тялото се включва в зададеното време.

**[OFF]** (OFF таймер) : Тялото се изключва в зададеното време.

Натиснете **[▲]** (увеличаване) и **[▼]** (намалвяване), за да настроите времето на таймера.

### Седмичен таймер бутони за настройка —

Натиснете **[EDIT/SEND SET]**, за да влезете в режима за настройка на седмичния таймер.

Натиснете **[DAY]** и **[1~4]**, за да изберете ден и номер.



Натиснете **[ON/OFF]**, **[TIME]** и **[TEMP]**, за да настроите включване/изключване, час и температура.

Натиснете **[EDIT/SEND SET]**, за да завършите и изпратите настройките на седмичния таймер.

Натиснете **[WEEKLY TIMER ON/OFF]**, за да включите седмичния таймер. (**[WEEKLY]** светва.)

Натиснете **[WEEKLY TIMER ON/OFF]** отново, за да изключите таймера. (**[WEEKLY]** се изключва.)

**i save**  
**[i save]** Бутон за функция i-save

Опростената функция за възстановяване на предпочитаните предварително зададени настройки може да бъде активирана с едно натискане на бутон **[i save]**. При повторно натискане на бутон ще се върнете към предишните настройки.

**ECONO COOL**  
**[ECONO COOL]** Бутон за функция ECONO COOL

Зададената температура и посоката на въздушния поток се променят автоматично от микропроцесора.

**NIGHT MODE**  
**[NIGHT MODE]** Бутон NIGHT MODE (Нощен режим)

Операцията NIGHT MODE (НОЩЕН РЕЖИМ) променя яркостта на работния индикатор, деактивира звуковите сигнали и ограничава нивото на шума на външното тяло.

# ПОЧИСТВАНЕ

## Инструкции:

- Преди почистване изключете захранването или прекъсвача.
- Внимавайте да не докосвате металните части с ръце.
- Не използвайте бензин, разреждател, полиращ прах или инсектицид.
- За почистване използвайте само слаби, разреждени препарати.
- Не използвайте абразивна четка, твърда гъба или подобен предмет.
- Не накусвайте и не изплаквайте хоризонталната ламела.
- Не използвайте вода по-топла от 50°C.
- При изсушаване не излагайте частите на въздействието на пряка слънчева светлина, топлина или пламък.
- Не упражнявайте твърде голям натиск върху вентилатора, тъй като това може да доведе до напукване или счупване.

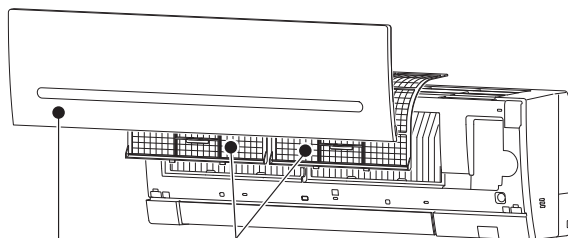

## Въздушен филтър

### Почиствайте на всеки 2 седмици

- Отстранете замърсяването с прахосмукачка или измийте с вода.
- След измиване с вода подсушете добре на сянка.

## ! Важно

- Почиствайте редовно филтрите, за да представят най-добрата си производителност и да намалите консумацията на енергия.
- Мръсните филтри водят до конденз в климатика, което допринася за развитието на гъбички, като мухъл. Затова се препоръчва филтрите да се почистват на всеки 2 седмици.

## Преден панел



1. Повдигнете предния панел, докато се чуе щракване.
2. Задръжте пантите и изтеглете, за да го свалите, както е показано на илюстрацията по-горе.
  - Избършете с мека, суха кърпа или го изплакнете с вода.
  - Не накусвайте във вода за повече от два часа.
  - Изсушете на сянка.
3. Инсталирайте предния панел, като изпълните в обратен ред процедурата за неговото демониране. Затворете предния панел и натиснете на местата, обозначени със стрелки.

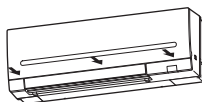

# ТЕХНИЧЕСКИ ХАРАКТЕРИСТИКИ

Модел	Вътрешно тяло		MSZ-AP15VG		MSZ-AP20VG	
	Външно тяло		—		MUZ-AP20VG	
Функция			Охлаждане	Отопление	Охлаждане	Отопление
Захранване	~ /N, 230 V, 50 Hz					
Мощност	kW		—		2,0	2,5
Входяща мощност	kW		0,017		0,46	0,6
Тегло	Вътрешно	kg	8,2			
	Външно	kg	—			
Количество хладилен агент (R32)	kg		—		0,55	
IP код	Вътрешно		IP 20			
	Външно		—			
Допустимо работно налягане	LP ps	MPa	2,77			
	HP ps	MPa	4,17			
Шум	Вътр. (Мн. висок/Висок/Ср./Нисък/Тих)	dB(A)	40/35/30/26/21	40/35/30/26/21	42/35/30/26/21	42/35/30/26/21
	Външно	dB(A)	—		47	48

## Спецификация на вътрешното пространство за свързване на мултисплит системи РЕГЛАМЕНТ (ЕС) 2016/2281

Модел	Вътрешно тяло		MSZ-AP15VG	MSZ-AP20VG	
Мощност	Охлаждане	За осезаема топлина	kW	1,27	1,50
		За скрита топлина	kW	0,23	0,50
	Отопление	kW	1,70	2,30	
Входяща мощност	kW		0,017	0,019	
Шум (Ниво на звуковата мощност)	Мн. висок/Висок/Ср./Нисък/Тих	dB(A)	59/50/45/41/36	60/50/45/41/36	

## Гарантиран работен диапазон

		Вътрешно	Външно
Охлаждане	Горна граница	32°C DB 23°C WB	46°C DB —
	Долна граница	21°C DB 15°C WB	-10°C DB —
Отопление	Горна граница	27°C DB —	24°C DB 18°C WB
	Долна граница	20°C DB —	-15°C DB -16°C WB

DB: Сух балон  
WB: Мокър балон

## Забележка:

- Експлоатационни параметри  
Охлаждане — Вътрешно: 27°C DB, 19°C WB  
Външно: 35°C DB  
Отопление — Вътрешно: 20°C DB  
Външно: 7°C DB, 6°C WB
- MSZ-AP15 няма спецификации за единично комбиниране. Вътрешният модел е само за мултисистемни климатични инсталации. Относно спецификациите за мултисистема се свържете с търговеца и/или прегледайте каталога.

# ПРИ ВЪЗНИКНАЛ ПРОБЛЕМ

В следните случаи спрете да използвате климатика и се консултирайте със своя дилър.

- Когато тече или капе вода от вътрешното тяло.
- Когато мига работният индикатор.
- Когато прекъсвачът се задейства често.
- Възможно е сигналът на дистанционното управление да не се предава в помещения, където се използва електронна флуоресцентна лампа с ON/OFF прекъсвач (инверторна флуоресцентна лампа и др.).
- Работата на климатика може да пречи на работата на радио или телевизионни приемници. Може да се наложи използването на усилвател за съответния приемник.
- При наличие на необичаен звук.
- Когато бъде открит теч на хладилен агент.

# ZALECENIA BEZPIECZEŃSTWA

## Znaczenie symboli wyświetlanych na jednostce wewnętrznej i/lub jednostce zewnętrznej

	<b>OSTRZEŻENIE</b> (Ryzyko pożaru)	Urządzenie wykorzystuje łatwopalny czynnik chłodniczy. W razie wycieku i kontaktu czynnika chłodniczego z ogniem lub elementem grzejnym powstanie szkodliwy gaz i wystąpi ryzyko pożaru.
		Przed przystąpieniem do obsługi należy uważnie przeczytać INSTRUKCJĘ OBSŁUGI.
		Personel serwisowy ma obowiązek uważnie przeczytać INSTRUKCJĘ OBSŁUGI i INSTRUKCJĘ MONTAŻU przed przystąpieniem do obsługi.
		Dodatkowe informacje można znaleźć w INSTRUKCJI OBSŁUGI, INSTRUKCJI MONTAŻU itp.

- Ponieważ produkt zawiera obracające się części oraz części, które mogłyby spowodować porażenie prądem elektrycznym, przed użyciem należy przeczytać niniejsze "Zalecenia bezpieczeństwa".
- Ponieważ przedstawione tu ostrzeżenia są istotne dla bezpieczeństwa, należy ich przestrzegać.
- Po przeczytaniu niniejszej instrukcji należy przechowywać ją wraz z instrukcją instalacji w łatwo dostępnym miejscu do późniejszej konsultacji.

### Symbole i ich znaczenie

- OSTRZEŻENIE:** Nieprawidłowa obsługa mogłaby spowodować poważne zagrożenie, z dużym prawdopodobieństwem poniesienia śmierci, odniesienia poważnych obrażeń ciała itd.
- PRZESTROGA:** Nieprawidłowa obsługa mogłaby spowodować poważne zagrożenie w zależności od sytuacji.



### Znaczenie symboli użytych w niniejszej instrukcji



- : Nie wolno tego robić.
- : Postępować zgodnie z instrukcją.
- : Nie wkładać palców, patyków itp.
- : Nie wchodzić na jednostkę wewnętrzną/zewnętrzną i niczego na nich nie stawiać.
- : Niebezpieczeństwo porażenia prądem elektrycznym. Zachować ostrożność.
- : Odłączyć wtyczkę przewodu zasilającego od gniazda zasilania.
- : Wyłączyć zasilanie.
- : Ryzyko pożaru.

<b>OSTRZEŻENIE</b>	
	<p><b>Nie podłączaj przewodu zasilającego do gniazd pośrednich, nie używaj przedłużaczy i nie podłączaj wielu urządzeń do jednego gniazda sieciowego.</b></p> <ul style="list-style-type: none"> <li>• Może to spowodować przegrzanie, pożar lub porażenie prądem elektrycznym.</li> </ul>
	<p><b>Upewnij się, że wtyczka przewodu zasilającego jest czysta i starannie umieść ją w gnieździe.</b></p> <ul style="list-style-type: none"> <li>• Brudna wtyczka może spowodować pożar lub porażenie prądem elektrycznym.</li> </ul>
	<p><b>Nie zwijaj, nie ciągnij, nie niszczysz i nie modyfikować przewodu zasilającego, a także chronić go przed wysoką temperaturą i nie stawiać na nim ciężkich przedmiotów.</b></p> <ul style="list-style-type: none"> <li>• Może to spowodować pożar lub porażenie prądem elektrycznym.</li> </ul>
	<p><b>Nie wyłączać/włączać bezpiecznika, ani nie odłączać/podłączać przewodu zasilającego w trakcie pracy.</b></p> <ul style="list-style-type: none"> <li>• Może to wytworzyć iskry mogące spowodować pożar.</li> <li>• Po wyłączeniu jednostki wewnętrznej pilotem należy pamiętać o wyłączeniu bezpiecznika lub odłączeniu wtyczki przewodu zasilającego.</li> </ul>
	<p><b>Nie narażać ciała na bezpośrednie działanie zimnego powietrza przez dłuższy okres czasu.</b></p> <ul style="list-style-type: none"> <li>• Może to być szkodliwe dla zdrowia.</li> </ul>
	<p><b>Urządzenie nie powinno być instalowane, przestawiane, robione, modyfikowane, ani naprawiane przez użytkownika.</b></p> <ul style="list-style-type: none"> <li>• Nieprawidłowo obsługiwany klimatyzator może spowodować pożar, porażenie prądem elektrycznym, obrażenia ciała, wyciek wody itp. Należy skontaktować się ze sprzedawcą.</li> <li>• Jeśli przewód zasilający jest uszkodzony, należy zlecić jego wymianę producentowi lub przedstawicielowi jego serwisu, aby uniknąć zagrożeń.</li> </ul>
	<p><b>Podczas instalowania, przestawiania lub serwisowania urządzenia należy dopilnować, aby do obiegu czynnika chłodniczego nie dostała się żadna inna substancja niż określony czynnik chłodniczy (R32).</b></p> <ul style="list-style-type: none"> <li>• Obecność obcej substancji, na przykład powietrza, może spowodować nietypowy wzrost ciśnienia, prowadząc do wybuchu lub obrażeń ciała.</li> <li>• Zastosowanie innego czynnika chłodniczego niż określony dla tego układu spowoduje uszkodzenia mechaniczne, awarię układu lub uszkodzenie urządzenia. W najgorszym przypadku może to doprowadzić do poważnego naruszenia bezpieczeństwa produktu.</li> </ul>
	<p><b>Niniejsze urządzenie nie powinno być obsługiwane przez osoby (w tym dzieci) o ograniczonej sprawności fizycznej, sensorycznej lub umysłowej, albo nieposiadające odpowiedniego doświadczenia i wiedzy, chyba że znajdują się pod opieką lub zostały przeszkolone w zakresie obsługi urządzenia przez osobę odpowiedzialną za ich bezpieczeństwo.</b></p>
	<p><b>Należy zadbać o to, aby dzieci nie używały urządzenia do zabawy.</b></p>

	<p><b>Nie wkładać palców, patyków ani innych przedmiotów do wlotów ani wylotów.</b></p> <ul style="list-style-type: none"> <li>• W przeciwnym razie może dojść do obrażeń ciała, ponieważ wentylator wewnętrzny obraca się z dużą prędkością podczas pracy.</li> </ul>
	<p><b>W razie nietypowej sytuacji (na przykład zapachu spalenizny) należy wyłączyć klimatyzator i odłączyć wtyczkę przewodu zasilającego lub wyłączyć bezpiecznik.</b></p> <ul style="list-style-type: none"> <li>• Dalsza praca w nietypowej sytuacji może spowodować awarię, pożar lub porażenie prądem elektrycznym. W takim przypadku należy skontaktować się ze sprzedawcą.</li> </ul>
	<p><b>Kiedy klimatyzator nie chłodzi lub nie grzeje, mogło dojść do wycieku czynnika chłodniczego. W razie stwierdzenia wycieku czynnika chłodniczego należy natychmiast wyłączyć urządzenie, dokładnie przewietrzyć pomieszczenie i skontaktować się ze sprzedawcą. Jeśli naprawa urządzenia wymaga uzupełnienia czynnika chłodniczego, należy zapytać serwisanta o szczegóły.</b></p> <ul style="list-style-type: none"> <li>• Czynnik chłodniczy używany w klimatyzatorze nie jest szkodliwy. Zazwyczaj nie wycieka. Jednak w razie wycieku i kontaktu czynnika chłodniczego z ogniem lub elementem grzejnym, na przykład z nagrzewnicą, piecykiem naftowym lub kuchenką, powstanie szkodliwy gaz i wystąpi ryzyko pożaru.</li> </ul>
	<p><b>Użytkownikowi nie wolno myć wnętrza jednostki wewnętrznej. Jeśli wnętrze urządzenia wymaga czyszczenia, należy skontaktować się ze sprzedawcą.</b></p> <ul style="list-style-type: none"> <li>• Nieodpowiedni detergent może uszkodzić elementy z tworzywa sztucznego wewnątrz urządzenia, co może spowodować wyciek wody. Kontakt detergentu z częściami elektrycznymi lub silnikiem spowoduje awarię, powstanie dymu lub pożar.</li> <li>• Urządzenie należy przechowywać w pomieszczeniu, w którym nie występują stale działające źródła zapłonu (na przykład: otwarty płomień, działające urządzenie gazowe lub działający grzejnik elektryczny).</li> <li>• Należy mieć świadomość, że czynniki chłodnicze mogą nie mieć zapachu.</li> <li>• Nie stosować środków przyspieszających proces odszraniania lub do czyszczenia urządzenia innych niż zalecane przez producenta.</li> <li>• Nie przebiegać ani nie palić.</li> </ul>
	<p><b>Kiedy jednostka wewnętrzna ma zostać podłączona do jednostki zewnętrznej typu Multi, wykorzystującej czynnik chłodniczy R32, należy zapytać sprzedawcę o wymaganą powierzchnię pomieszczenia.</b></p>
	<p><b>W sklepach, w przemyśle lekkim i w gospodarstwach rolnych urządzenie powinno obsługiwać profesjonalni lub przeszkoleni użytkownicy, a w środowisku handlowym mogą to być osoby nieposiadające fachowej wiedzy.</b></p>





# ZALECENIA BEZPIECZEŃSTWA

 <b>PRZESTROGA</b>	
	<p><b>Nie dotykać wlotu powietrza ani aluminiowych żeber jednostki wewnętrznej/zewnętrznej.</b></p> <ul style="list-style-type: none"> <li>Może to spowodować obrażenia ciała.</li> </ul>
	<p><b>Nie rozpylać środków owadobójczych ani łatwopalnych na urządzenie.</b></p> <ul style="list-style-type: none"> <li>Może to spowodować pożar lub odkształcenie urządzenia.</li> </ul>
	<p><b>Chronić zwierzęta i rośliny domowe przed bezpośrednim nawiewem.</b></p> <ul style="list-style-type: none"> <li>Może to spowodować obrażenia u zwierząt lub roślin.</li> </ul>
	<p><b>Nie umieszczać innych urządzeń elektrycznych ani mebli pod jednostką wewnętrzną/zewnętrzną.</b></p> <ul style="list-style-type: none"> <li>Z urządzenia może kapać woda, co może powodować uszkodzenie lub awarię.</li> </ul>
	<p><b>Nie zostawiać urządzenia na uszkodzonym stojaku montażowym.</b></p> <ul style="list-style-type: none"> <li>Urządzenie może spaść, powodując obrażenia ciała.</li> </ul>
	<p><b>Nie wchodzić na niestabilny stółek w celu obsługi lub czyszczenia urządzenia.</b></p> <ul style="list-style-type: none"> <li>Upadek może spowodować obrażenia ciała.</li> </ul>
	<p><b>Nie ciągnąć za przewód zasilający.</b></p> <ul style="list-style-type: none"> <li>Może to spowodować przerwanie części rdzenia przewodu, prowadząc do przegrzania lub pożaru.</li> </ul>
	<p><b>Nie ładować ani nie rozbierać baterii i nie wrzucać ich do ognia.</b></p> <ul style="list-style-type: none"> <li>Może to spowodować wyciek z baterii, pożar lub wybuch.</li> </ul>
	<p><b>Nie używać urządzenia dłużej niż przez 4 godziny przy wysokiej wilgotności (80% RH lub więcej) i/lub przy otwartych oknach lub drzwiach zewnętrznych.</b></p> <ul style="list-style-type: none"> <li>Może to spowodować powstawanie kropli w klimatyzatorze, a kapiąca woda mogłaby zamoczyć lub zniszczyć meble.</li> <li>Skropliny w klimatyzatorze mogą sprzyjać rozwojowi grzybów, na przykład pleśni.</li> </ul>
	<p><b>Nie używać urządzenia do celów specjalnych, takich jak przechowywanie żywności, hodowla zwierząt, uprawa roślin, czy zabezpieczanie urządzeń precyzyjnych lub dzieł sztuki.</b></p> <ul style="list-style-type: none"> <li>Może to spowodować pogorszenie jakości lub być szkodliwe dla zwierząt i roślin.</li> </ul>
	<p><b>Nie narażać urządzeń do spalania na bezpośrednie działanie nawiewu.</b></p> <ul style="list-style-type: none"> <li>Może to spowodować niepełne spalanie.</li> </ul>
	<p><b>W żadnym razie nie należy wkładać baterii do ust, aby zapobiec przypadkowemu połknięciu.</b></p> <ul style="list-style-type: none"> <li>Połknięcie baterii może spowodować zadławienie i/lub zatrucie.</li> </ul>
	<p><b>Przed czyszczeniem urządzenia należy je wyłączyć i odłączyć wtyczkę przewodu zasilającego lub wyłączyć bezpiecznik.</b></p> <ul style="list-style-type: none"> <li>W przeciwnym razie może dojść do obrażeń ciała, ponieważ wentylator wewnętrzny obraca się z dużą prędkością podczas pracy.</li> </ul>
	<p><b>Kiedy urządzenie nie będzie używane przez długi czas, należy odłączyć wtyczkę przewodu zasilającego lub wyłączyć bezpiecznik.</b></p> <ul style="list-style-type: none"> <li>W urządzeniu mogą gromadzić się zanieczyszczenia, co może doprowadzić do przegrzania lub pożaru.</li> </ul>
	<p><b>Wszystkie baterie w pilocie zdalnego sterowania należy wymieniać na nowe tego samego typu.</b></p> <ul style="list-style-type: none"> <li>Używanie starych baterii razem z nowymi może spowodować przegrzanie, wyciek lub wybuch.</li> </ul>
	<p><b>W razie kontaktu elektrolitu ze skórą lub odzieżą należy je dokładnie przemyć czystą wodą.</b></p> <ul style="list-style-type: none"> <li>W razie dostania się elektrolitu do oczu należy je dokładnie przemyć czystą wodą i natychmiast zgłosić się do lekarza.</li> </ul>
	<p><b>Kiedy urządzenie pracuje razem z urządzeniem do spalania, należy zadbać o dobrą wentylację pomieszczenia.</b></p> <ul style="list-style-type: none"> <li>Nieodpowiednia wentylacja może spowodować obniżenie poziomu tlenu.</li> </ul>
	<p><b>Słysząc gromoty, należy wyłączyć bezpiecznik, ponieważ istnieje ryzyko uderzenia pioruna.</b></p> <ul style="list-style-type: none"> <li>W razie uderzenia pioruna urządzenie może ulec uszkodzeniu.</li> </ul>
	<p><b>Po kilku sezonach eksploatacji klimatyzatora, oprócz zwykłego czyszczenia należy przeprowadzić przegląd i konserwację.</b></p> <ul style="list-style-type: none"> <li>Zanieczyszczenia lub kurz w urządzeniu mogą powodować nieprzyjemny zapach, sprzyjać rozwojowi grzybów, na przykład pleśni, lub zatkać odpływ, powodując wyciek wody z jednostki wewnętrznej. W sprawie przeglądu i konserwacji, które wymagają specjalistycznej wiedzy i umiejętności, należy kontaktować się ze sprzedawcą.</li> </ul>

	<p><b>Nie dotykać przełączników mokrymi dłońmi.</b></p> <ul style="list-style-type: none"> <li>Może to spowodować porażenie prądem elektrycznym.</li> </ul>
	<p><b>Nie czyścić klimatyzatora wodą, ani nie stawiać na nim przedmiotów z wodą, na przykład wazonów z kwiatami.</b></p> <ul style="list-style-type: none"> <li>Może to spowodować pożar lub porażenie prądem elektrycznym.</li> </ul>
	<p><b>Nie stawiać na jednostce zewnętrznej, ani nie umieszczać na niej żadnych przedmiotów.</b></p> <ul style="list-style-type: none"> <li>Upadek lub spadnięcie przedmiotu mogą spowodować obrażenia ciała.</li> </ul>

 <b>WAŻNE</b>	
<p><b>Brudne filtry powodują powstawanie kropli w klimatyzatorze, co sprzyja rozwojowi grzybów, na przykład pleśni. Dlatego zaleca się czyszczenie filtrów powietrza co 2 tygodnie.</b></p>	
<p><b>Przed rozpoczęciem pracy należy upewnić się, że żaluzje poziome są w pozycji zamkniętej. Rozpoczęcie pracy z żaluzjami poziomymi w pozycji otwartej może uniemożliwić ich powrót do prawidłowej pozycji.</b></p>	

## Informacje dotyczące instalacji

 <b>OSTRZEŻENIE</b>	
	<p><b>W sprawie instalacji klimatyzatora należy skontaktować się ze sprzedawcą.</b></p> <ul style="list-style-type: none"> <li>Urządzenie nie powinno być instalowane przez użytkownika, ponieważ instalacja wymaga specjalistycznej wiedzy i umiejętności. Nieprawidłowo zainstalowany klimatyzator może spowodować wyciek wody, pożar lub porażenie prądem elektrycznym.</li> </ul>
	<p><b>Klimatyzator powinien mieć zapewnione oddzielne zasilanie.</b></p> <ul style="list-style-type: none"> <li>Wspólne zasilanie może spowodować przegrzanie lub pożar.</li> </ul>
	<p><b>Nie instalować urządzenia w miejscach, gdzie może ulatniać się łatwopalny gaz.</b></p> <ul style="list-style-type: none"> <li>Ulatnianie i gromadzenie się gazu wokół jednostki zewnętrznej może spowodować wybuch.</li> </ul>
	<p><b>Należy prawidłowo uziemić urządzenie.</b></p> <ul style="list-style-type: none"> <li>Nie łączć przewodu uziemiającego z rurami gazowymi ani z telefonicznym przewodem uziemiającym. Nieprawidłowe uziemienie może spowodować porażenie prądem elektrycznym.</li> </ul>
 <b>PRZESTROGA</b>	
	<p><b>W zależności od miejsca instalacji klimatyzatora (na przykład w miejscach o dużej wilgotności) należy zainstalować wyłącznik różnicowoprądowy.</b></p> <ul style="list-style-type: none"> <li>Jeśli wyłącznik różnicowoprądowy nie zostanie zainstalowany, może dojść do porażenia prądem elektrycznym.</li> </ul>
	<p><b>Należy zadbać o odpowiednie odprowadzanie wody.</b></p> <ul style="list-style-type: none"> <li>Jeśli odpływ będzie nieprawidłowy, woda może kapać z jednostki wewnętrznej/zewnętrznej, powodując zamoczenie i zniszczenie mebli.</li> </ul>
<p><b>W razie nieprawidłowego działania</b> Natychmiast wyłączyć klimatyzator i skontaktować się ze sprzedawcą.</p>	

# UTYLIZACJA



Fig. 1

W celu utylizacji produktu należy skontaktować się ze sprzedawcą.

## Uwaga:

Ten symbol dotyczy wyłącznie krajów członkowskich UE. Ten symbol jest zgodny z art. 14 i załącznikiem IX dyrektywy 2012/19/UE – Informacje dla użytkowników i/lub z art. 20 i załącznikiem II dyrektywy 2006/66/WE – Informacje dla użytkowników końcowych.

Produkt MITSUBISHI ELECTRIC jest zaprojektowany i wykonany z wysokiej jakości materiałów i komponentów nadających się do recyklingu i/lub ponownego wykorzystania.

Symbol ten oznacza, że sprzęt elektryczny i elektroniczny, baterie i akumulatory po zakończeniu okresu eksploatacji nie powinny być utylizowane razem z odpadami domowymi.

Jeśli poniżej symbolu jest umieszczony symbol chemiczny (Fig. 1), oznacza to, że bateria lub akumulator zawierają metale ciężkie w określonym stężeniu.

Będzie to oznaczone w następujący sposób:

Hg: rtęć (0,0005%), Cd: kadm (0,002%), Pb: ołów (0,004%)

W Unii Europejskiej obowiązują osobne systemy zbiórki odpadów dla zużytych produktów elektrycznych i elektronicznych, baterii i akumulatorów.

Urządzenie, baterie i akumulatory należy odpowiednio zutylizować w lokalnym centrum zbiórki odpadów/recyklingu.

Pomóż nam chronić środowisko, w którym żyjemy!

# NAZWY POSZCZEGÓLNYCH CZĘŚCI

## Jednostka wewnętrzna

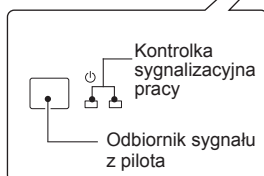
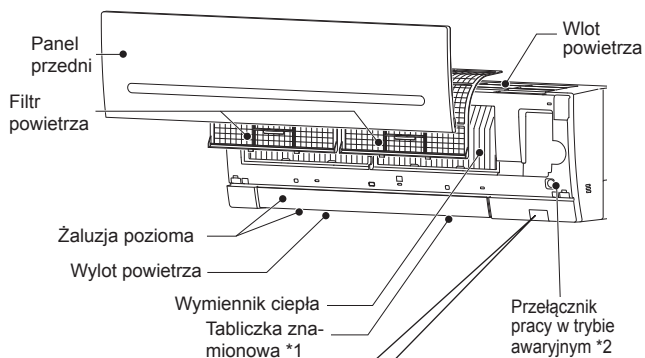

## Jednostka zewnętrzna

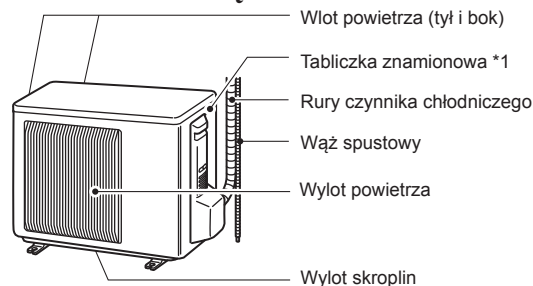

Wygląd jednostek zewnętrznych może się różnić.

\*1 Rok i miesiąc produkcji zostały podane na tabliczce znamionowej.

## \*2 Kiedy nie można używać pilota zdalnego sterowania...

Pracę w trybie awaryjnym można aktywować, naciskając przelącznik pracy awaryjnej (E.O. SW) na jednostce wewnętrznej.

Każde naciśnięcie przelącznika E.O. SW zmienia tryb w następującej kolejności:

COOL awaryjne    HEAT awaryjne    Zatrzymanie



☀ : Świeci  
○ : Nie świeci

Temperatura zadana: 24°C  
Obroty wentylatora: Średnie  
Żaluzja pozioma: Auto

# PRZYGOTOWANIE DO PRACY

**Przed rozpoczęciem pracy:** Podłączyć wtyczkę przewodu zasilającego do gniazda zasilania i/lub włączyć bezpiecznik.

## Instalacja baterii w pilocie zdalnego sterowania

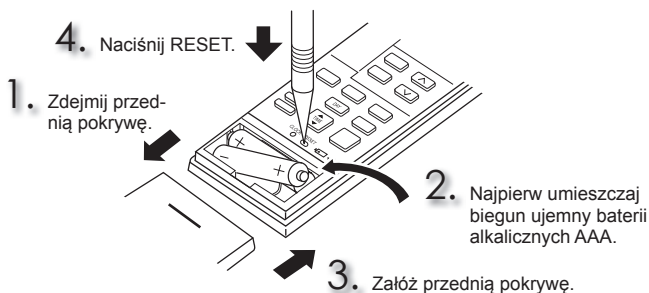

## Ustawianie bieżącego czasu

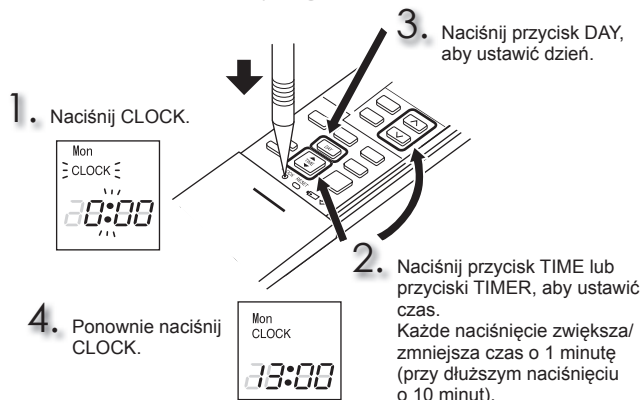

# PRZYGOTOWANIE DO PRACY

## Pilot zdalnego sterowania

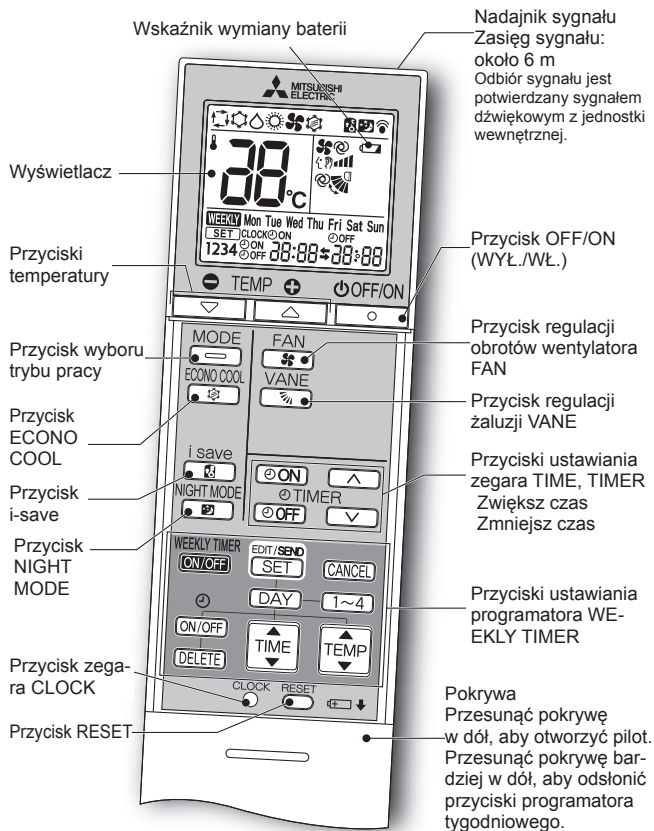

**OFF/ON**  
**Przycisk OFF/ON (WYŁ./WŁ.)**

**MODE**  
**Przycisk wyboru trybu pracy**

**TEMP**  
**Przyciski temperatury**  
 Każde naciśnięcie zwiększa lub zmniejsza temperaturę o 1°C.

**FAN**  
**Przycisk regulacji obrotów wentylatora FAN**

**VANE**  
**Przycisk regulacji nawiewu góra-dół**

### Kierunek nawiewu lewo-prawo

Ustaw żaluzję pionową ręcznie przed włączeniem urządzenia.

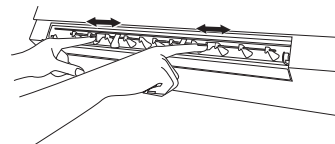

**i save**  
**Przycisk i-save**  
 Prosta funkcja pamięci pozwala przywołać preferowane (skonfigurowane) ustawienie jednym naciśnięciem przycisku . Ponowne naciśnięcie przycisku umożliwia natychmiastowy powrót do poprzedniego ustawienia.

**ECONO COOL**  
**Przycisk ECONO COOL**  
 Temperatura zadana i kierunek nawiewu są automatycznie zmieniane przez mikroprocesor.

**NIGHT MODE**  
**Przycisk NIGHT MODE**  
 Tryb NIGHT MODE zmienia jasność kontrolki sygnalizacyjnej, wyłącza dźwięki i ogranicza poziom hałasu jednostki zewnętrznej.

## Przycisk ustawiania zegara TIME, TIMER

Zwiększ czas Zmniejsz czas

(programator WŁ.) : Urządzenie jest w trybie WŁ. o ustawionej godzinie.

(programator WYŁ.) : Urządzenie jest w trybie WYŁ. o ustawionej godzinie.

Naciskaj (Zwiększ) i (Zmniejsz), aby ustawić godzinę programatora.

## Przyciski ustawiania programatora WEEKLY TIMER

Naciśnij , aby przejść do trybu ustawiania programatora tygodniowego.

Naciśnij i , aby wybrać dzień i numer ustawienia.

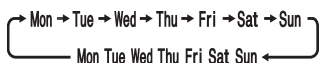

Naciśnij , i , aby ustawić WŁ./WYŁ., godzinę i temperaturę.

Naciśnij , aby zakończyć i przesłać ustawienie programatora tygodniowego.

Naciśnij , aby włączyć programator tygodniowy. (Pojawi się **WEEKLY**).

Ponownie naciśnij , aby wyłączyć programator tygodniowy. (**WEEKLY** zniknie).



# CZYSZCZENIE

## Instrukcja:

- Przed czyszczeniem należy wyłączyć zasilanie lub bezpiecznik.
- Zachować ostrożność, aby nie dotykać metalowych części dłońmi.
- Nie używać benzyny, rozcieńczalników, proszków ściernych ani środków owadobójczych.
- Stosować tylko rozcieńczone łagodne detergenty.
- Nie używać szczotek do szorowania, twardych gąbek itp.
- Nie zanurzać ani nie polewać żaluzji poziomej.
- Nie używać wody o temperaturze wyższej niż 50°C.
- Nie suszyć części, wystawiając je na bezpośrednie działanie promieni słonecznych, gorąca lub ognia.
- Nie wywierać nadmiernej siły na wentylator, ponieważ może pęknąć lub zostać połamany.

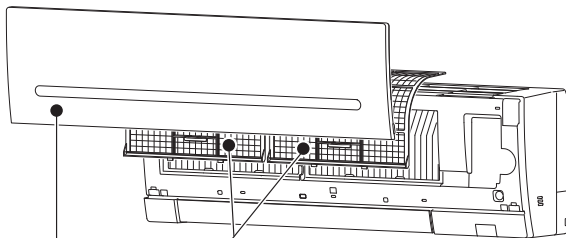

### Filtr powietrza

- **Czyścić co 2 tygodnie**
- Usunąć brud odkurzaczem lub spłukać wodą.
- Po umyciu wodą dokładnie osuszyć w zacienionym miejscu.

### ! Ważne

- **Filtry należy regularnie czyścić, aby zachować najlepszą wydajność i zmniejszyć zużycie energii.**
- **Brudne filtry powodują powstawanie skroplin w klimatyzatorze, co sprzyja rozwojowi grzybów, na przykład pleśni. Dlatego zaleca się czyszczenie filtrów powietrza co 2 tygodnie.**

## Panel przedni

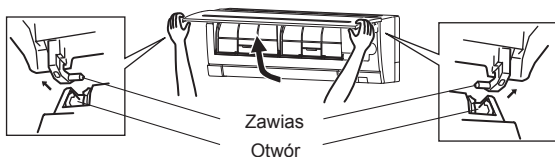

1. Unieś panel przedni, aż usłyszysz "kliknięcie".
2. Przytrzymaj zawiasy i pociągnij, aby wyjąć, zgodnie z rysunkiem powyżej.
  - Wytrzyj miękką suchą szmatką lub opłucz wodą.
  - Nie zamaczaj w wodzie na dłużej niż dwie godziny.
  - Dokładnie osusz w zacienionym miejscu.
3. Załóż panel przedni, wykonując procedurę zdejmowania w odwrotnej kolejności. Dokładnie zamknij panel przedni i naciśnij w miejscach oznaczonych strzałkami.

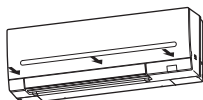

# DANE TECHNICZNE

Model	Jednostka wewnętrzna		MSZ-AP15VG		MSZ-AP20VG	
	Jednostka zewnętrzna		—		MUZ-AP20VG	
Funkcja			Chłodzenie	Grzanie	Chłodzenie	Grzanie
Zasilanie			~ /N, 230 V, 50 Hz			
Moc		kW	—		2,0	2,5
Moc wejściowa		kW	0,017		0,46	0,6
Masa	Jednostka wewnętrzna	kg	8,2			
	Jednostka zewnętrzna	kg	—		31	
Ilość czynnika chłodniczego (R32)		kg	—		0,55	
Stopień ochrony IP	Jednostka wewnętrzna		IP 20			
	Jednostka zewnętrzna		—		IP 24	
Dopuszczalne ciśnienie robocze	LP ps	MPa	2,77			
	HP ps	MPa	4,17			
Poziom hałasu	Jednostka wewnętrzna (Super wys./Wys./Śred./Nis./Cicho)	dB(A)	40/35/30/26/21	40/35/30/26/21	42/35/30/26/21	42/35/30/26/21
	Jednostka zewnętrzna	dB(A)	—		47	48

## Dane techniczne jednostek wewnętrznych w systemie Multi ROZPORZĄDZENIE (UE) 2016/2281

Model	Jednostka wewnętrzna		MSZ-AP15VG	MSZ-AP20VG	
Moc	Chłodzenie	Jawna	kW	1,27	1,50
		Utajona	kW	0,23	0,50
	Ogrzewanie	kW	1,70	2,30	
Przełączanie		kW	0,017	0,019	
Poziom hałasu (Poziom mocy akustycznej)	Super wys./Wys./Śred./Nis./Cicho	dB(A)	59/50/45/41/36	60/50/45/41/36	

## Gwarantowany zasięg roboczy

		Jednostka wewnętrzna	Jednostka zewnętrzna
Chłodzenie	Górna granica	32°C DB 23°C WB	46°C DB —
	Dolna granica	21°C DB 15°C WB	-10°C DB —
Ogrzewanie	Górna granica	27°C DB —	24°C DB 18°C WB
	Dolna granica	20°C DB —	-15°C DB -16°C WB

DB: termometr suchy  
WB: termometr mokry

## Uwaga:

- Warunki oceny  
Chłodzenie — Jednostka wewnętrzna: 27°C DB, 19°C WB  
Jednostka zewnętrzna: 35°C DB  
Ogrzewanie — Jednostka wewnętrzna: 20°C DB  
Jednostka zewnętrzna: 7°C DB, 6°C WB
- Model MSZ-AP15 nie występuje samodzielnie. Ten model jednostki wewnętrznej jest przeznaczony wyłącznie do klimatyzatorów w systemie Multi. Dane techniczne systemu Multi można uzyskać u sprzedawcy i/lub znaleźć w katalogu.





# W RAZIE PODEJRZENIA WYSTĄPIENIA PROBLEMU

W następujących przypadkach należy natychmiast wyłączyć klimatyzator i skontaktować się ze sprzedawcą.

- Kiedy z jednostki wewnętrznej wycieka lub kapie woda.
- Kiedy pulsuje kontrolka sygnalizacyjna pracy.
- Kiedy bezpiecznik często się wyłącza.
- Sygnał pilota zdalnego sterowania nie jest odbierany w pomieszczeniu, gdzie jest używana włączana/wyłączana elektronicznie lampa fluorescencyjna (z inwerterem itp.).
- Praca klimatyzatora zakłóca odbiór sygnałów radiowych lub telewizyjnych. Dane urządzenie może wymagać wzmacniacza.
- Kiedy słychać nietypowy dźwięk.
- W razie stwierdzenia wycieku czynnika chłodniczego.



# SIKKERHETSREGLER

## Betydningen av symbolene som vises på inneenheten og/eller uteenheten









	<b>ADVARSEL</b> (Brannfare)	Denne enheten benytter et brennbart kjølemiddel. Hvis kjølemiddelet lekker og kommer i kontakt med flammer eller en varm del, dannes det skadelig gass og det er fare for brann.
	Les BRUKSANVISNINGEN nøye før drift.	
	Servicepersonalet må lese BRUKSANVISNINGEN og INSTALLASJONSHÅNDBOKEN nøye før drift.	
	Du finner mer informasjon i BRUKSANVISNINGEN, INSTALLASJONSHÅNDBOKEN og lignende.	



- Siden det brukes roterende deler og deler som kan gi elektrisk støt i dette produktet, må du lese "Sikkerhetsreglene" før du bruker det.
- Les advarslene som vises her, siden det er viktig for sikkerheten å følge dem.
- Etter at du har lest bruksanvisningen bør du oppbevare den sammen med monteringshåndboken på et sted det er lett å slå opp i den.







### Merker og deres betydning

-  **ADVARSEL:** Feil håndtering vil med stor sannsynlighet føre til alvorlige skader, som dødsulykker, personskader osv.
-  **FORSIKTIG:** Feil håndtering kan medføre alvorlige farer, avhengig av forholdene.

### Betydning av symbolene som er brukt i denne håndboken



-  : Ikke gjør dette.
-  : Følg bruksanvisningen.
-  : Ikke stikk inn fingre eller pinner o.l.
-  : Stå aldri på inne/uteenheten, og legg ikke noe på dem.
-  : Fare for elektrisk støt. Vær forsiktig.
-  : Trekk støpselet ut av støpselet.
-  : Husk å slå av strømmen.
-  : Brannfare.



 <b>ADVARSEL</b>	
	<p><b>Strømkabelen må ikke koples til en mellomkontakt eller skjøteledning, og flere enheter må ikke koples til samme kurs.</b></p> <ul style="list-style-type: none"> <li>• Dette kan føre til overoppheting, brann eller elektrisk støt.</li> </ul>
	<p><b>Sørg for at støpselet ikke er skitten og sett den forsvarlig inn i kontakten.</b></p> <ul style="list-style-type: none"> <li>• Et skittent støpsel kan forårsake brann eller elektrisk støt.</li> </ul>
	<p><b>Ikke surr sammen, trekk i, skad eller modifier strømløslinjen, du må ikke varme den opp eller plassere tunge gjenstander på den.</b></p> <ul style="list-style-type: none"> <li>• Dette kan føre til brann eller elektrisk støt.</li> </ul>
	<p><b>Ikke slå bryteren AV/PÅ eller plugge inn/ut støpselet når apparatet går.</b></p> <ul style="list-style-type: none"> <li>• Dette kan gi gnister som fører til brann.</li> <li>• Slå AV strømtilførselen eller ta ut støpselet etter at du har slått AV inneenheten med fjernkontrollen.</li> </ul>
	<p><b>Ikke utsett bar hud for kald luft over lengre tid.</b></p> <ul style="list-style-type: none"> <li>• Dette kan være helsefarlig.</li> </ul>
	<p><b>Kunden skal ikke montere, flytte, demontere, endre eller reparere dette apparatet selv.</b></p> <ul style="list-style-type: none"> <li>• Feil håndtering av klimaanlegget kan forårsake brann, elektrisk støt, skade eller vannlekkasje osv. Hør med din forhandler.</li> <li>• Hvis strømløslinjen er skadet, må den byttes ut av en produsent eller en serviceansatt for å unngå fare.</li> </ul>
	<p><b>Når du monterer, flytter eller utfører vedlikehold på enheten, må du sørge for at ingen andre stoffer enn det spesifiserte kjølemiddelet (R32) kommer inn i kjølemiddelkretsen.</b></p> <ul style="list-style-type: none"> <li>• Alle fremmede stoffer i kretsen, som for eksempel luft, kan forårsake unormal trykkøkning og kan føre til eksplosjon eller personskader.</li> <li>• Bruk av andre kjølemidler enn det som er spesifisert for systemet vil forårsake mekanisk svikt, systemsvikt eller enhetshavari. I verste fall kan dette føre til at det blir veldig vanskelig å feste produktet på en sikker måte.</li> </ul>
	<p><b>Dette apparatet er ikke beregnet på å brukes av personer (herunder barn) med reduserte fysiske eller mentale evner, eller nedsatte sanssevner, eller mangel på erfaring og kunnskap, med mindre de har vært under oppsyn eller fått opplæring av bruk av apparatet av en person som med ansvar for deres sikkerhet.</b></p>
	<p><b>Barn skal holdes under oppsyn slik at de ikke leker med apparatet.</b></p>

	<p><b>Ikke stikk fingre, pinner eller andre gjenstander inn i luftinntaket/utgangen.</b></p> <ul style="list-style-type: none"> <li>• Fordi viften roterer med høy hastighet kan dette føre til skader.</li> </ul>
	
	<p><b>Når det oppstår noe unormalt (røyklukt etc.), må du stoppe klimaanlegget og trekke ut støpselet eller slå AV strømtilførselen.</b></p> <ul style="list-style-type: none"> <li>• Hvis du fortsetter å bruke enheten hvis noe unormalt har oppstått, kan det føre til funksjonsfeil, brann eller elektrisk støt. Kontakt forhandleren hvis det oppstår noe unormalt.</li> </ul>
	<p><b>Hvis klimaanlegget ikke kjøler eller varmer, kan det være på grunn av at den lekker kjølemiddel. Hvis du finner en kjølemiddel-lekkasje, må du stanse driften og luften rommet godt ut. Ta kontakt med forhandleren umiddelbart. Hvis en reparasjon omfatter påfylling av kjølemiddel på apparatet, må du spørre serviceteknikeren om detaljer.</b></p> <ul style="list-style-type: none"> <li>• Kjølemiddelet som brukes i klimaanlegget er trygt. Normalt lekker den ikke. Men hvis kjølemiddelet lekker og kommer i kontakt med flammer eller en varm del, f.eks. en vifteovn, parafinovn eller en komfyr, dannes det skadelig gass og det er fare for brann.</li> </ul>
	<p><b>Ikke vask innsiden av inneenheten. Ta kontakt med forhandleren hvis innsiden av enheten må vaskes.</b></p> <ul style="list-style-type: none"> <li>• Feil vaskemiddel kan påføre skade på plastmaterialet inne i enheten, noe som kan resultere i vannlekkasje. Hvis vaskemiddelet kommer i kontakt med elektriske deler eller motoren, vil det resultere i at enheten ikke fungerer som den skal, røyk eller brann.</li> <li>• Apparatet skal oppbevares i et rom uten antenneskildre under kontinuerlig drift (f.eks.: åpen ild, et gassapparat i bruk eller en elektrisk ovn som er i bruk).</li> <li>• Vær oppmerksom på at kjølemiddelet kanskje er luktfritt.</li> <li>• Ikke prøv å fremskynde avisingsprosessen eller å rengjøre apparatet på noen annen måte enn det som er anbefalt av produsenten.</li> <li>• Må ikke perforeres eller brennes.</li> </ul>
	<p><b>Når innendørsenheten er koblet til multiuteenheten med R32-kjølemiddel, bør du kontakte forhandleren om den angitte gulvplassen.</b></p>
	<p><b>Dette apparatet er beregnet på bruk av eksperter eller brukere med opplæring, i verksteder, lett industri og på gårder, eller for kommersiell bruk av lempersoner.</b></p>

NO





# SIKKERHETSREGLER

 <b>FORSIKTIG</b>	
	<p><b>Du må ikke berøre luftinntaket eller aluminiumsribbene på inne-/uteenheten.</b></p> <ul style="list-style-type: none"> <li>• Det kan føre til skade.</li> </ul>
	<p><b>Ikke bruk insektmidler eller brennbar spray på enheten.</b></p> <ul style="list-style-type: none"> <li>• Dette kan forårsake brann eller deformasjon av enheten.</li> </ul>
	<p><b>Husdyr eller husplanter må ikke oppholde seg direkte i luftstrømmen.</b></p> <ul style="list-style-type: none"> <li>• Dette kan skade kjæledyrene eller plantene.</li> </ul>
	<p><b>Du må ikke sette andre elektriske apparater eller møbler under inne-/uteenheten.</b></p> <ul style="list-style-type: none"> <li>• Det kan dryppe vann på dem fra enheten og dette kan føre til at de ødelegges eller svikter.</li> </ul>
	<p><b>Ikke monter enheten på en festebrakett som er ødelagt.</b></p> <ul style="list-style-type: none"> <li>• Enheten kan falle ned å forårsake en skade.</li> </ul>
	<p><b>Ikke stå på en ustabil benk e.l. når du betjener eller rengjør enheten.</b></p> <ul style="list-style-type: none"> <li>• Fallulykker kan være skadelige.</li> </ul>
	<p><b>Ikke trekk ut støpselet ved å trekke i ledningen.</b></p> <ul style="list-style-type: none"> <li>• Deler av kjerneledningen kan gå i stykker, noe som kan forårsake overoppheting og brann.</li> </ul>
	<p><b>Du må ikke prøve å lade eller ta fra hverandre batteriene og ikke la dem brenne.</b></p> <ul style="list-style-type: none"> <li>• Dette kan føre til lekkasjer, brann eller eksplosjoner.</li> </ul>
	<p><b>Ikke bruk enheten i mer enn 4 timer i høy fuktighet (80 % relativ luftfuktighet eller mer) og/eller med åpne vinduer eller ytterdør.</b></p> <ul style="list-style-type: none"> <li>• Dette kan føre til at vann kondenseres i klimaanlegget og drypper ned og skader møblene.</li> <li>• Vannkondensering i klimaanlegget kan bidra til dannelse av sopp, som f.eks. mugg.</li> </ul>
	<p><b>Ikke bruk enheten til spesielle formål, som oppbevaring av mat, ale opp dyr, dyrke planter eller bevaring av presisjonsinstrumenter eller kunstgjenstander.</b></p> <ul style="list-style-type: none"> <li>• Dette kan føre til forringelse av kvaliteten, eller være skadelig for dyr og planter.</li> </ul>
	<p><b>Forbrenningsapparater må ikke stå direkte i luftstrømmen.</b></p> <ul style="list-style-type: none"> <li>• Dette kan forårsake ufullstendig forbrenning.</li> </ul>
	<p><b>Aldri plasser batteri i munnen, da dette kan medføre en risiko for at du svelger batteriet ved et uheld.</b></p> <ul style="list-style-type: none"> <li>• Hvis du svelger et batteri, kan du risikere kvelning og/eller forgiftning.</li> </ul>
	<p><b>Når enheten skal rengjøres, må du slå den AV og trekke ut støpselet eller slå AV strømtilførselen.</b></p> <ul style="list-style-type: none"> <li>• Fordi viften roterer med høy hastighet kan dette føre til skader.</li> </ul>
	<p><b>Når enheten ikke skal brukes over lengre tid, må du trekke ut støpselet eller slå AV strømtilførselen.</b></p> <ul style="list-style-type: none"> <li>• Enheten kan samle skitt, som kan føre til overoppheting eller brann.</li> </ul>
	<p><b>Skift ut alle batteriene i fjernkontrollen med nye batterier av samme type.</b></p> <ul style="list-style-type: none"> <li>• Bruk av et gammelt batteri sammen med et nytt kan føre til varmeutvikling, lekkasje eller eksplosjon.</li> </ul>
	<p><b>Hvis det kommer væske fra batteriene på huden eller klærne, må du vaske dem grundig med rent vann.</b></p> <ul style="list-style-type: none"> <li>• Hvis du får batterivæske i øynene, må du skylle grundig med rent vann og søke legehjelp øyeblikkelig.</li> </ul>
	<p><b>Luft godt hvis du bruker enheten sammen med et forbrenningsapparat.</b></p> <ul style="list-style-type: none"> <li>• Utilstrekkelig ventilasjon kan forårsake oksygenmangel.</li> </ul>
	<p><b>Slå AV strømtilførselen hvis du hører torden og det er mulighet for lynnedslag.</b></p> <ul style="list-style-type: none"> <li>• Enheten kan bli skadet ved lynnedslag.</li> </ul>
	<p><b>Når klimaanlegget har vært i bruk i flere sesonger, må den undersøkes og vedlikeholdes i tillegg til normal rengjøring.</b></p> <ul style="list-style-type: none"> <li>• Skitt eller støv i enheten kan lage en ubehagelig lukt, bidra til dannelse av sopp, som mugg, eller stoppe til dreneringen, noe som kan føre til at det lekker vann fra inneenheten. Inspeksjon og vedlikehold krever spesialkompetanse. Be forhandleren om å gjøre det.</li> </ul>

	<p><b>Bryterne må ikke betjenes med våte hender.</b></p> <ul style="list-style-type: none"> <li>• Det kan føre til elektrisk støt.</li> </ul>
	<p><b>Ikke vask klimaanlegget med vann. Du må heller ikke plassere en gjenstand på den som inneholder vann, som for eksempel en blomstervase.</b></p> <ul style="list-style-type: none"> <li>• Dette kan føre til brann eller elektrisk støt.</li> </ul>
	<p><b>Du må ikke trå på eller plassere noen gjenstand på uteenheten.</b></p> <ul style="list-style-type: none"> <li>• Fallulykker kan være skadelige, både for deg og gjenstanden.</li> </ul>

 <b>VIKTIG</b>	
<p><b>Skitne filtre kan forårsake kondensering i klimaanlegget, som igjen kan bidra til dannelse av sopp, som f.eks. mugg. Det anbefales derfor at du rengjør luffiltrene hver 2. uke.</b></p>	
<p><b>Før du bruker enheten, må du sørge for at de horisontale spjeldene er lukket. Hvis du bruker enheten mens de horisontale spjeldene er åpne, kan det hende de ikke går tilbake til riktig posisjon.</b></p>	

## For installasjon

 <b>ADVARSEL</b>	
	<p><b>Kontakt forhandleren for å få installert klimaanlegget.</b></p> <ul style="list-style-type: none"> <li>• Den kan ikke monteres av brukeren, siden monteringen krever spesialkompetanse. Hvis apparatet monteres feil, kan det føre til vannlekkasje, brann eller elektrisk støt.</li> </ul>
	<p><b>Apparatet må ha sin egen strømforsyning.</b></p> <ul style="list-style-type: none"> <li>• En delt strømforsyning kan forårsake overoppheting eller brann.</li> </ul>
	<p><b>Ikke monter enheten der det er fare for lekkasje av brennbar gass.</b></p> <ul style="list-style-type: none"> <li>• Hvis det lekker gass som samler seg opp rundt uteenheten, kan det føre til eksplosjon.</li> </ul>
	<p><b>Jord enheten forsvarlig.</b></p> <ul style="list-style-type: none"> <li>• Ikke jord enheten til gassrør, vannrør, lynavleder eller jordledning på telefonanlegget. Hvis jordingen utføres feil, kan det føre til elektrisk støt.</li> </ul>
 <b>FORSIKTIG</b>	
	<p><b>Monter jordfeilbryter, avhengig av plasseringen av klimaanlegget (fuktige steder etc.).</b></p> <ul style="list-style-type: none"> <li>• Hvis jordfeilbryter ikke monteres, kan dette føre til elektrisk støt.</li> </ul>
	<p><b>Dreneringen må være fullstendig.</b></p> <ul style="list-style-type: none"> <li>• Hvis dreneringen ikke er fullstendig, kan det dryppe vann fra enheten. Dette kan føre til fuktskader på møbler.</li> </ul>
<p><b>Hvis det oppstår noe unormalt</b> Slutt å bruke klimaanlegget øyeblikkelig og kontakt forhandleren.</p>	

# AVHENDING



Spør forhandleren om hvordan du skal kaste dette produktet.

## Merk:

Dette symbolet gjelder bare for EU-land. Dette symbolet er i henhold til EU-direktiv 2012/19/EU, artikkel 14, informasjon til brukere og tillegg IX, og/eller EC-direktiv 2006/66/EC, artikkel 20, informasjon til sluttbrukere, og tillegg II.

Fig. 1

# NAVN PÅ HVER DEL

## Innendørsenhet

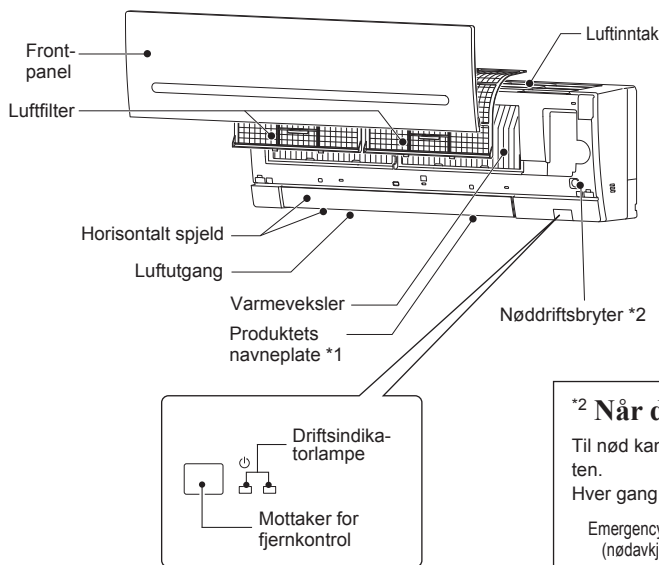

## Utendørsenhet

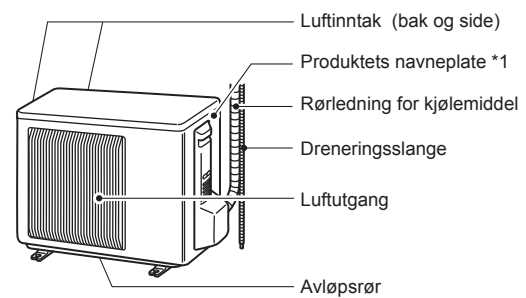

Uteenheten kan ha et annet utseende.

\*1 Produksjonsår og -måned er angitt på produktets navneplate.

### \*2 Når det ikke er mulig å bruke fjernkontrollen...

Til nød kan drift av enheten startes ved å trykke på nøddriftsbryteren (E.O. SW) på inneenheten.

Hver gang du trykker på E.O. SW skifter driftsmodus i følgende rekkefølge:

Emergency COOL Emergency HEAT  
(nødavkjøling) (nødoppvarming) Stopp



☀ : Lyser  
☀ : Lyser ikke

Angitt temperatur: 24°C  
Viftehastighet : Medium  
Horisontalt spjeld : Auto

# KLARGJØRING FØR BRUK

**Før bruk:** Sett strømpluggen inn i kontakten og/eller slå på kretsbryteren.

## Sett batterier i fjernkontrollen

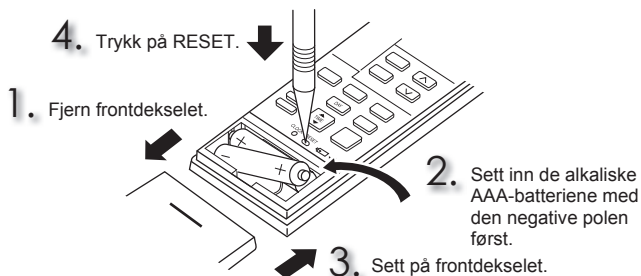

## Still tiden

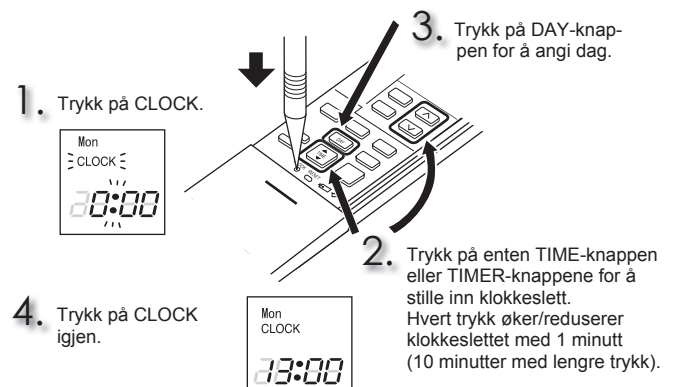

# KLARGJØRING FØR BRUK

## Fjernkontroll

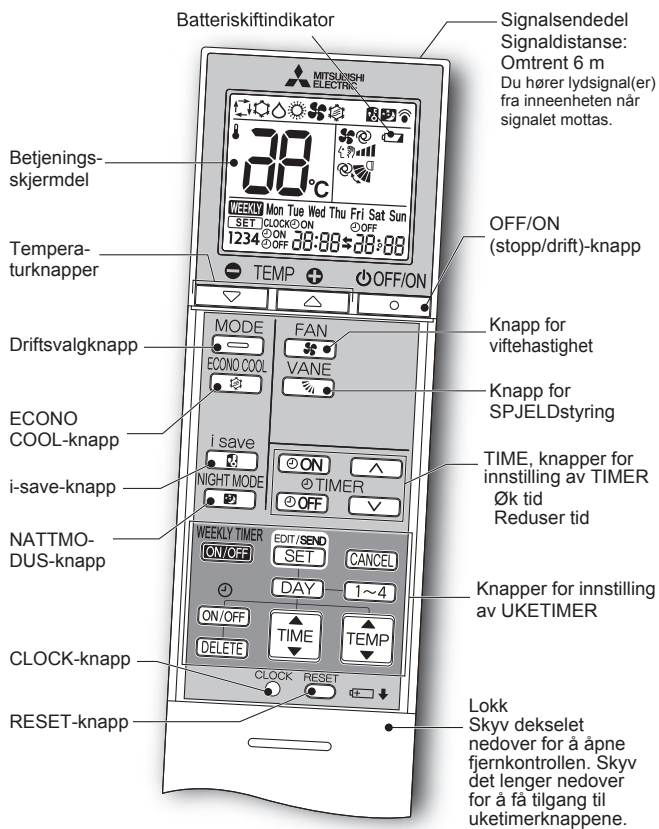

OFF/ON (stopp/drift)-knapp

Driftsvalgknapp

(AUTO) (COOL) (DRY) (HEAT) (FAN)

Temperaturknapper

Hvert trykk hever eller senker temperaturen med 1°C.

Knapp for viftehastighet

(AUTO) (Stille) (Lav) (Med.) (Høy) (Ekstra høy)

Kontrollknapp for opp-ned luftstrøm

(AUTO) (1) (2) (3) (4) (5) (SVINGE)

### Luftflytens retning, venstre-høyre

Flytt spjeldet manuelt før du starter enheten.

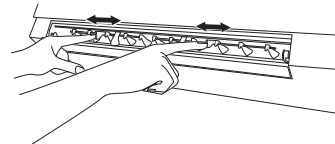

## TID, innstillingsknapp for TIMER

Øk tid Reduser tid

(ON) (tidsur PÅ): Enheten vil bli slått PÅ på det angitte tids-  
punktet.

(OFF) (tidsur AV): Enheten vil bli slått AV på det angitte tids-  
punktet.

Trykk på (↑) (øke) og (↓) (redusere) for å sette tidspun-  
ket for tidsuret.

## Knapper for innstilling av UKETIMER

Trykk på (EDIT/SEND SET) for å stille inn uketimeren.

Trykk på (DAY) og (1~4) for å angi dag og nummer.



Trykk på (ON/OFF), (TIME), og (TEMP) for å stille inn ON/OFF, klok-  
keslett og temperatur.

Trykk på (EDIT/SEND SET) for å fullføre og overføre innstillingen for uke-  
timeren.

Trykk på (WEEKLY TIMER ON/OFF) for å slå uketimeren på (ON). (WEEKLY lyser.)

Trykk på (WEEKLY TIMER ON/OFF) en gang til for å slå av uketimeren (OFF). (WEEKLY  
slukkes.)

i-save-knapp

i-save-knapp

En forenklet tilbakestillingsfunksjon gjør det mulig å hente  
foretrukket (forhåndsinnstilt) innstilling ved bare å trykke  
én gang på (i-save) knappen. Trykk på knappen igjen for å gå  
tilbake til forrige innstilling på et blunk.

ECONO COOL-knapp

ECONO COOL-knapp

Innstilt temperatur og luftstrømmens retning endres auto-  
matisk av mikroprosessoren.

NATTMODUS-knapp

NATTMODUS-drift endrer lysstyrken på driftsindikatoren,  
deaktiverer pipelyden og begrenser støynivået i uteenheten.

# RENGJØRING

## Instruksjer:

- Koble fra strømtilførselen eller slå av kretsbyteren før rengjøring.
- Ikke ta på metalldele med hendene.
- Ikke bruk rensebensin, tynner, poleringspulver eller insektmiddel.
- Bruk bare utvannede, milde vaskemidler.
- Ikke bruk en skurende børste, en hard svamp eller lignende.
- Ikke bløtlegg eller skyll det horisontale spjeldet.
- Vannet må ikke overskride 50°C.
- Ikke tørk delene i direkte sollys, varme eller flammer.
- Ikke bruk overdreven kraft på viften, da dette kan forårsake brudd eller sprekker.

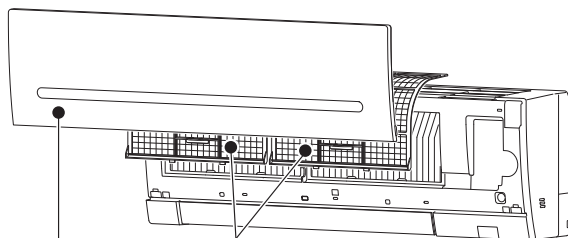

## Luftfilter

- **Rengjør hver 2. uke**
- Fjern skitt med støvsuger, eller skyll med vann.
- Etter at du har vasket med vann, må det tørke godt i skyggen.

## ! Viktig

- **Du får best ytelse og sparer strøm hvis du rengjør filterne regelmessig.**
- **Skitne filtere forårsaker kondensering i klimaanlegget og bidrar til dannelse av sopp, som f.eks. mugg. Det anbefales derfor at du rengjør luftfilterne hver 2. uke.**

## Frontpanel

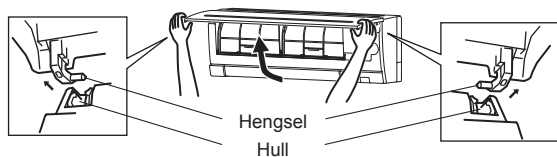

1. Løft frontpanelet til du hører et "klikk".
2. Hold i hengslene og trekk for å fjerne som vist i illustrasjonen ovenfor.
  - Tørk av med en myk, tørr klut, eller skyll det med vann.
  - Ikke la det ligge i vann i mer enn to timer.
  - Tørk godt i skyggen.
3. Monter frontpanelet ved å følge fremgangsmåten for fjerning i motsatt rekkefølge. Lukk frontpanelet godt igjen, og trykk på posisjonene ved å følge pilenes retning.

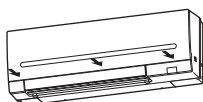

# SPESIFIKASJONER

Modell	Inne		MSZ-AP15VG		MSZ-AP20VG	
	Ute		—		MUZ-AP20VG	
Funksjon			Avkjøling	Oppvarming	Avkjøling	Oppvarming
Strømforsyning			~ /N, 230 V, 50 Hz			
Kapasitet		kW	—		2,0	2,5
Inngang		kW	0,017		0,46	0,6
Vekt	Inne	kg	8,2			
	Ute	kg	—		31	
Kjølemiddelkapasitet (R32)		kg	—		0,55	
IP-kode	Inne		IP 20			
	Ute		—		IP 24	
Tillatt overtrykk under drift	LP ps	MPa	2,77			
	HP ps	MPa	4,17			
Støynivå	Inne (Ekstra høy/ Høy/Med./Lav/Stille)	dB(A)	40/35/30/26/21	40/35/30/26/21	42/35/30/26/21	42/35/30/26/21
	Ute	dB(A)	—		47	48

## Innendørs spesifikasjon for multikobling FORORDNING (EU) 2016/2281

Modell	Inne			MSZ-AP15VG	MSZ-AP20VG
Kapasitet	Avkjøling	følbare varme	kW	1,27	1,50
		skjult	kW	0,23	0,50
	Oppvarming	kW	1,70	2,30	
Inngang		kW	0,017	0,019	
Støynivå (Lydeffektnivå)	Ekstra høy/Høy/Med./ Lav/Stille	dB(A)	59/50/45/41/36	60/50/45/41/36	

## Garantert driftsområde

		Inne	Ute
Avkjøling	Øvre grense	32°C DB 23°C WB	46°C DB —
	Nedre grense	21°C DB 15°C WB	-10°C DB —
Oppvarming	Øvre grense	27°C DB —	24°C DB 18°C WB
	Nedre grense	20°C DB —	-15°C DB -16°C WB

DB : Dry Bulb (Tørr kolbe)  
WB : Wet Bulb (Våta kolbe)

## Merk:

- Merketilstand  
Avkjøling — Inne: 27°C DB, 19°C WB  
Ute: 35°C DB  
Oppvarming — Inne: 20°C DB  
Ute: 7°C DB, 6°C WB
- MSZ-AP15 har ingen spesifikasjoner for enkel kombinasjon. Denne innemodellen kan bare brukes i klimaanlegg med flere enheter. Som med spesifikasjonene for systemer med flere enheter, må du få det bekreftet av forhandleren og/eller sjekke katalogen.

# NÅR DU TROR AT DET HAR OPPSTÅTT PROBLEMER





I følgende tilfeller må du slutte å bruke klimaanlegget og kontakte forhandleren.

- Når det lekker eller drypper vann fra inneenheten.
- Når driftsindikatorlampen blinker.
- Når kretsbyteren koples ut ofte.
- Fjernkontrollsignalet mottas ikke i et rom der det brukes lysstoffrør med elektronisk tenning (lysstoffrør med vekselretter).
- Bruk av klimaanlegget forstyrrer radio- eller TV-signalene. Det kan være nødvendig å bruke en forsterker for den berørte enheten.
- Når det høres en unormal lyd.
- Når det forekommer kjølevæskelekkasje.





# TURVALLISUUSVAROTOIMET

## Sisä- ja/tai ulkoyksikössä esiintyvien merkkien selitykset









	<b>VAROITUS</b> (tulipalovaara)	Yksikössä käytetään syttyvää kylmäainetta. Jos kylmäainetta pääsee vuotamaan ja se pääsee kosketuksiin tulen tai lämmitysosan kanssa, se synnyttää haitallista kaasua ja aiheuttaa tulipaloriskin.
	Lue KÄYTTÖOHJEET huolellisesti ennen käyttöä.	
	Huoltohenkilöstön on luettava KÄYTTÖOHJEET ja ASENNUSOPAS huolellisesti ennen käyttöä.	
	Lisätietoa on mm. KÄYTTÖOHJEISSA ja ASENNUSOPPAASSA.	



- Koska tuotteessa on pyöriviä osia ja osia, jotka saattavat aiheuttaa sähköiskun, lue "Turvallisuusvarotoimet" ennen tuotteen käyttöä.
- Tässä olevat varoitukset ovat tärkeitä turvallisuutesi kannalta. Pehdy niihin huolellisesti.
- Kun olet lukenut tämän ohjekirjan, säilytä se asennusohjeiden kanssa paikassa, josta löydät sen helposti.

### Merkinnät ja niiden merkitykset

-  **VAROITUS** : Virheellinen käsittely saattaa aiheuttaa vakavan vaaratilanteen, josta on suurella todennäköisyydellä seurauksena vakava loukkaantuminen tai kuolema.
-  **HUOMIO** : Virheellinen käsittely saattaa johtaa vakavaan vaaratilanteeseen olosuhteista riippuen.

### Ohjekirjassa käytettyjen kuvakkeiden merkitykset

-  : Vältä tekemästä.
-  : Seuraa ohjeita.
-  : Älä koskaan työnnä sormeja, keppiä jne.
-  : Älä koskaan nouse sisä- tai ulkoyksikön päälle äläkä laita mitään yksikön päälle.
-  : Sähköiskun vaara. Noudata varovaisuutta.
-  : Muista irrottaa virtajohdon pistoke pistorasiasta.
-  : Katkaise virta.
-  : Tulipalovaara.

 <b>VAROITUS</b>	
	<p><b>Älä liitä virtajohtoa välipisteeseen, käytä jatkojohtoa tai liitä useita laitteita yhteen pistorasiaan.</b></p> <ul style="list-style-type: none"> <li>Tämä saattaa aiheuttaa ylikuumentumisen, tulipalon tai sähköiskun vaaran.</li> </ul>
	<p><b>Tarkista, että pistoke on puhdas, ja työnnä se sitten pistorasiaan.</b></p> <ul style="list-style-type: none"> <li>Likainen pistoke saattaa aiheuttaa tulipalon tai sähköiskun vaaran.</li> </ul>
	<p><b>Älä niputa, vedä tai vaurioita virtajohtoa äläkä tee siihen muutoksia. Älä altista virtajohtoa kuumuudelle äläkä laita raskaita esineitä sen päälle.</b></p> <ul style="list-style-type: none"> <li>Tämä saattaa aiheuttaa tulipalon tai sähköiskun vaaran.</li> </ul>
	<p><b>Älä siirrä OFF/ON-katkaisinta äläkä irrota virtajohtoa käytön aikana.</b></p> <ul style="list-style-type: none"> <li>Tämä saattaa synnyttää kipinöitä, jotka saattavat johtaa tulipalon syttymiseen.</li> <li>Kun sisäyksikkö on kytketty pois päältä kaukosäätimellä, varmista, että katkaisin on OFF-asennossa, tai irrota virtajohdon pistoke pistorasiasta.</li> </ul>
	<p><b>Älä altista ruumistasi suoraan kylmälle ilmalle pitkiksi ajoiksi.</b></p> <ul style="list-style-type: none"> <li>Se saattaa olla haitallista terveydelle.</li> </ul>
	<p><b>Käyttäjä ei saa asentaa, siirtää, purkaa eikä korjata yksikköä eikä tehdä siihen muutoksia.</b></p> <ul style="list-style-type: none"> <li>Asiattomasti käsitelty ilmastointilaitte ei aiheuttaa tulipalon, sähköiskun, loukkaantumisen, vesivahingon tms. Kysy lisätietoja jälleenmyyjältä.</li> <li>Jos virtajohto on vaurioitunut, anna valmistajan tai huoltoliikkeen edustajan vaihtaa se vaaratilanteen välttämiseksi.</li> </ul>
	<p><b>Varmista laitteen asennuksen, siirron tai huollon yhteydessä, että jäähdytyspiiriin ei pääse mitään muuta ainetta kuin määritettyä kylmäainetta (R32).</b></p> <ul style="list-style-type: none"> <li>Jos piiriin pääsee vieraita aineita, kuten ilmaa, seurauksena saattaa olla liiallinen paineen nousu sekä räjähdys tai henkilövahinko.</li> <li>Muun kuin järjestelmälle määritetyn kylmäaineen käyttäminen aiheuttaa mekaanisen vian, järjestelmän toimintahäiriön tai laiteaurion. Pahimmassa tapauksessa tämä voi tehdä tuotteesta vaarallisen.</li> </ul>
	<p><b>Tätä laitetta ei ole tarkoitettu fyysisesti tai henkisesti vajaakykyisten, aistivammaisten tai kokemattomien henkilöiden (lapset mukaan lukien) käyttöön, ellei heidän turvallisuudestaan vastaa henkilö ole opastanut tai neuvonut heitä laitteen käytössä.</b></p>
	<p><b>Lapsia on valvottava ja varmistettava, etteivät he leiki laitteella.</b></p>

	<p><b>Älä työnnä sormeja, keppiä tai muita esineitä ilman tulo- tai lähtöaukkoon.</b></p> <ul style="list-style-type: none"> <li>Tämä saattaa johtaa loukkaantumiseen, sillä yksikön sisällä oleva tuuletin pyörii suurella nopeudella käytön aikana.</li> </ul>
	<p><b>Jos havaitset ilmastointilaitteen toiminnassa jotakin poikkeavaa (jos esimerkiksi haisee palaneelta), sammuta laite ja irrota virtajohto pistorasiasta tai käännä katkaisin OFF-asentoon.</b></p> <ul style="list-style-type: none"> <li>Jos laitteen käyttöä jatketaan poikkeavasta tilasta huolimatta, seurauksena saattaa olla laitteen virhetoiminta, tulipalo tai sähköisku. Ota tässä tapauksessa yhteyttä laitteen toimittajaan.</li> </ul>
	<p><b>Jos ilmastointilaitte ei viilennä tai lämmitä, synny saattaa olla kylmäaineen vuoto. Jos kylmäainevuoto havaitaan, lopeta käyttö, tuuleta huone huolellisesti ja ota välittömästi yhteys myyjään. Jos korjaustoimiin kuuluu kylmäaineen lisääminen, pyydä huoltoteknikolta lisätietoja.</b></p> <ul style="list-style-type: none"> <li>Ilmastointilaitteessa käytetty kylmäaine ei ole haitallista. Tavallisesti vuotoa ei esiinny. Jos kylmäainetta kuitenkin pääsee vuotamaan ja joutuu kosketuksiin tulen tai lämmitysosien, esimerkiksi lämpöpuhaltimen, kerosiini- ja öljylaitteen tai keittolieden, kanssa, se synnyttää haitallista kaasua ja aiheuttaa tulipalovaaran.</li> </ul>
	<p><b>Käyttäjä ei saa koskaan yrittää pestä sisäyksikön sisäpuolta. Jos yksikön sisäpuoli kaipa puhdistusta, ota yhteys jälleenmyyjään.</b></p> <ul style="list-style-type: none"> <li>Sopimaton pesuaine voi vahingoittaa yksikön sisällä olevia muovimateriaaleja, mistä voi aiheutua vesivuoto. Jos pesuainetta joutuu kosketuksiin moottorin sähköosien kanssa, voi tästä aiheutua toimintahäiriö, savua tai tulipalo.</li> <li>Laitetta täytyy säilyttää huoneessa, jossa ei ole jatkuvakäyttöisiä syttymislähteitä (kuten avotuli tai käytössä oleva kaasulaite tai sähkölämmitin).</li> <li>Huomaa, että kylmäaineet saattavat olla hajuttomia.</li> <li>Älä nopeuta huurteenpoistoa tai käytä muita kuin valmistajan suosittelemia puhdistusmenetelmiä.</li> <li>Älä puhkaise tai polta.</li> </ul>
	<p><b>Kun sisäyksikkö liitetään R32-kylmäainetta käyttävään useaan yksikköä ohjaavaan ulkoyksikköön, pyydä jälleenmyyjältä lisätietoja määritetystä lattiapinta-alasta.</b></p>
	<p><b>Tämä laite on tarkoitettu erikoistuneiden tai koulutettujen henkilöiden käyttöön myymälöissä, pienteollisuudessa ja maatilalla sekä kouluttamattomien henkilöiden käyttöön kaupallisessa käytössä.</b></p>

# TURVALLISUUSVAROTOIMET

## ⚠ HUOMIO

⊘	<b>Älä koske ilman tuloaukkoon äläkä sisä- tai ulkoyksikön alumiiniviiniin.</b> • Tämä saattaa johtaa loukkaantumiseen.
	<b>Älä käytä hyönteismyrkkyjä tai syttyviä sumutteita yksikön lähellä.</b> • Tämä saattaa johtaa tulipaloon tai yksikön turmeltumiseen.
	<b>Älä altista lemmikkieläimiä tai huonekasveja suoralle ilmavirrälle.</b> • Tämä saattaa johtaa lemmikin tai kasvin vahingoittumiseen.
	<b>Älä aseta muita sähkölaitteita tai huonekaluja sisä- tai ulkoyksikön alle.</b> • Yksiköstä saattaa tippua vettä, joka saattaa aiheuttaa vaurioita.
	<b>Älä jätä yksikköä asennusjalustalle, jos jalusta on vaurioitunut.</b> • Yksikkö saattaa pudota ja aiheuttaa vaurioita.
	<b>Älä seiso epävakaaalla penkillä yksikön käyttämiseksi tai puhdistamiseksi.</b> • Saatat loukkaantua, jos putoat.
	<b>Älä vedä virtajohdosta.</b> • Tämä saattaa johtaa johdon ytimen vaurioittumiseen, josta saattaa olla seurauksena laitteen ylikuumentuminen tai tulipalo.
	<b>Älä lataa tai pura paristoja äläkä heitä niitä tuleen.</b> • Paristot saattavat vuotaa, aiheuttaa tulipalon tai räjähtää.
	<b>Älä käytä yksikköä yli 4 tunnin ajan kosteusprosentin ollessa korkea (suht. kosteus 80 % tai enemmän) ja/tai jos ikkuna tai ulko-ovi on auki.</b> • Tämä voi aiheuttaa ilmastointilaitteessa veden kondensoitumista, ja laitteesta voi tippua vettä, joka kastelee tai vahingoittaa huonekaluja. • Veden kondensoituminen ilmastointilaitteessa voi johtaa homeen tai muun sienikasvuston muodostumiseen.
	<b>Älä käytä yksikköä mihinkään erikoistarkoitukseen, esimerkiksi ruuan säilytykseen, eläinten pesänä tai kasvien kasvattamiseen tai tarkkuusinstrumenttien tai taide-esineiden säilyttämiseen.</b> • Esineiden laatu saattaa kärsiä, ja eläimet tai kasvit saattavat vahingoittua.
	<b>Älä altista polttolaitteita suoralle ilmavirrälle.</b> • Tämä saattaa johtaa epätavalliseen palamiseen.
	<b>Älä koskaan laita paristoja suuhun, jotta et niele niitä vahingossa.</b> • Paristojen nieleminen voi aiheuttaa tukehtumis- ja/tai myrkytysvaaran.
	⚠
<b>Jos yksikkö on pitkään käyttämättä, irrota pistoke pistorasiasta tai käännä katkaisin OFF-asentoon.</b> • Yksikköön saattaa kertyä likaa, mikä saattaa aiheuttaa ylikuumentumisen tai tulipalon.	
<b>Vaihda kaikki kaukosäätimen paristot uusiin samantyyppisiin paristoihin.</b> • Vanhojen paristojen käyttäminen sekaisin uusien kanssa saattaa aiheuttaa ylikuumentumista, vuotoa tai räjähdysriskin.	
<b>Jos paristoneste joutuu kosketuksiin ihon tai vaatteiden kanssa, pese iho tai vaatteet läpikotaisin puhtaalla vedellä.</b> • Jos paristonestettä joutuu silmiin, pese silmät tarkoin puhtaalla vedellä ja hakeudu välittömästi lääkärin hoitoon.	
<b>Huolehdi siitä, että alue on hyvin ilmastoitu, jos yksikköä käytetään samaan aikaan polttolaitteen kanssa.</b> • Jos alue on riittämättömästi ilmastoitu, saattaa esiintyä happikatoa.	
<b>Käännä katkaisin OFF-asentoon ukonilmalla, jos esiintyy salamointia.</b> • Yksikkö saattaa vaurioitua salamaiskusta.	
<b>Kun ilmastointilaitetta on käytetty usean kauden ajan, tarkista ja huolla se tavallisten puhdistustoimien lisäksi.</b> • Yksikköön kerääntyvät lika ja pöly saattavat aiheuttaa epämiellyttäviä hajuja, synnyttää sienikasvustoa, esimerkiksi homeetta, tai tukkia poistoaukon, josta saattaa olla seurauksena veden vuotaminen sisäyksiköstä. Pyydä laitteen toimittajalta neuvoja laitteen tarkistukseen ja huoltoon, jotka vaativat erityistietämystä ja -taitoja.	

⚡	<b>Älä koske katkaisimiin märin käsin.</b> • Saatat saada sähköiskun.
	<b>Älä puhdista ilmastointilaitetta vedellä äläkä laita sen päälle astioita, joissa on vettä, esimerkiksi kukkamaljakkoo.</b> • Tämä saattaa aiheuttaa tulipalon tai sähköiskun vaaran.
⊘	<b>Älä nouse tai laita mitään esineitä ulkoyksikön päälle.</b> • Saatat loukkaantua, jos putoat tai jos yksikön päällä oleva esine putoaa.

## ⚠ TÄRKEÄÄ

Likaiset suodattimet voivat aiheuttaa ilmastointilaitteessa kondensaatiota, mikä voi johtaa homeen tai muun sienikasvuston muodostumiseen. Tästä syystä suosittelemme ilmansuodattimien puhdistamista 2 viikon välein.

Varmista ennen käytön aloittamista, että vaakasiivekkeet ovat suljetussa asennossa. Jos laitetta käytetään vaakasiivekkeitä avoimessa asennossa, ne eivät välttämättä palaa oikeaan asentoon.

## Asennus

### ⚠ VAROITUS

⊘	<b>Pyydä laitteen toimittajaa asentamaan ilmastointilaitte.</b> • Käyttäjä ei saa asentaa sitä, koska sen asentamiseen vaaditaan erikoistietämystä ja -taitoja. Väärin asennettu ilmastointilaitte saattaa aiheuttaa vesivuotoa, tulipalon tai sähköiskun.
	<b>Ilmastointilaitteella pitää olla oma virtalähteenä.</b> • Jos laitteen kanssa käytetään jotain muuta virtalähdettä, laite saattaa ylikuumentua tai saattaa syttyä tulipalo.
⚠	<b>Älä asenna yksikköä paikkaan, missä saattaa esiintyä tulenarokojen kaasujen vuotoa.</b> • Jos vuotavaa kaasua kerääntyy yksikön ympärille, seurauksena saattaa olla räjähdys.
	<b>Maadoita yksikkö asianmukaisesti.</b> • Älä kytke maata kaasuputkeen, vesiputkeen, ukkosenjohdattimeen tai puheliniinjaan. Väärin maattu yksikkö saattaa aiheuttaa sähköiskun.

### ⚠ HUOMIO

⚠	<b>Asenna maavuotokytin, jos ilmastointilaitteen asennuspaikka sitä edellyttää (esim. erittäin kosteilla alueilla).</b> • Jos maavuotokytintä ei asenneta, seurauksena saattaa olla sähköisku.
	<b>Varmista, että kerääntyvä vesi tyhjenetään kunnollisesti.</b> • Jos tyhjennys ei tapahdu oikein, vettä saattaa tippua sisä- tai ulkoyksiköstä kastellen ja turmellen huonekaluja.

**Jos laitteen toiminta on epänormaalia**  
Lopeta ilmastointilaitteen käyttö välittömästi ja ota yhteyttä laitteen toimittajaan.

# HÄVITTÄMINEN



Ota yhteyttä tuotteen toimittajaan tuotteen hävittämistä varten.

## Huomautus:

Tämä kuvake koskee vain EU-maita. Tämä kuvake on direktiivin 2012/19/EU artiklan 14 (tietoa käyttäjille) ja liitteen IX mukainen ja/tai direktiivin 2006/66/EY artiklan 20 (tietoa loppukäyttäjille) ja liitteen II mukainen.

Fig. 1

MITSUBISHI ELECTRIC -tuotteesi on valmistettu korkealaatuisista materiaaleista ja osista, jotka voidaan helposti kierrättää ja/tai käyttää uudelleen. Tämä kuvake tarkoittaa sitä, että sähkö- ja elektroniikkalaitteet, paristot ja akut tulee niiden käyttöiän lopussa hävittää erillään kodin jätteistä.

Jos kuvakkeen alla on kemiallinen kuvake (Fig. 1), tämä kemiallinen kuvake tarkoittaa sitä, että paristo tai akku sisältää raskasmetallia tietyssä väkevyydessä. Tämä ilmoitetaan seuraavasti:

Hg: elohopea (0,0005 %), Cd: kadmium (0,002 %), Pb: lyijy (0,004 %) Euroopan unionin sisällä on erillisiä keräysjärjestelmiä käytettyjä sähkö- ja elektroniikkatuotteita sekä paristoja ja akkuja varten.

Hävitä tämä laite sekä paristot ja akut asianmukaisesti paikallisessa jätteenkeräys ja -hävityksessä. Auta meitä suojelemaan ympäristöä.

# ERI OSIEN NIMET

## Sisäyksikkö

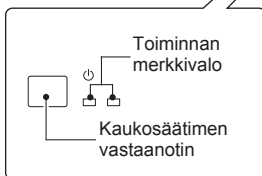
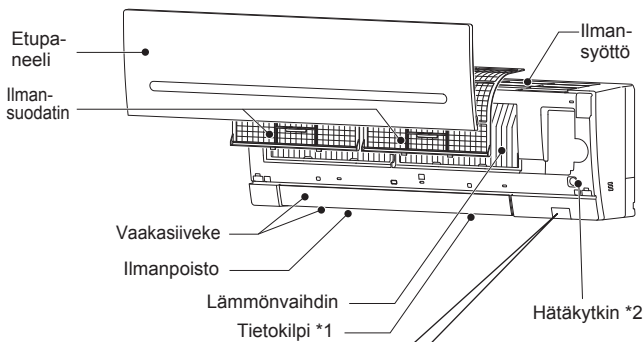

## Ulkoyksikkö

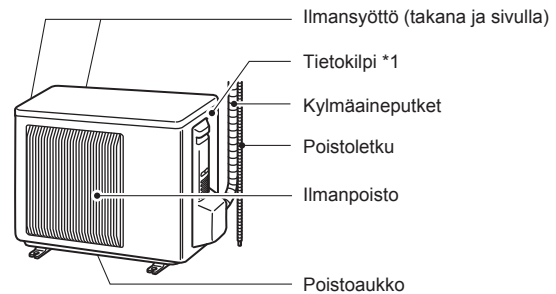

Ulkoyksiköt saattavat olla ulkonäöltään erilaisia.

\*1 Valmistusvuosi ja -kuukausi ilmaistaan tietokilvessä.

### \*2 Jos kaukosäädintä ei voida käyttää...

Hätätiläkäyttö voidaan ottaa käyttöön painamalla sisäyksikön hätäkytkintä (E.O. SW). Jokainen E.O. SW-kytkimen painallus vaihtaa tilaa seuraavassa järjestyksessä:

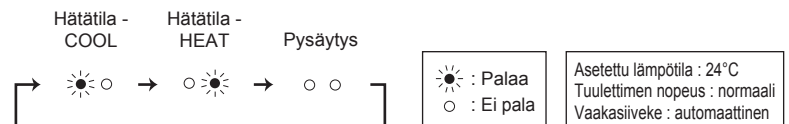

# TOIMENPITEET ENNEN KÄYTTÖÄ

Ennen käyttöä: Kytke virtajohto pistorasiaan ja/tai siirrä katkaisin päälle.

## Kaukosäätimen paristojen asentaminen

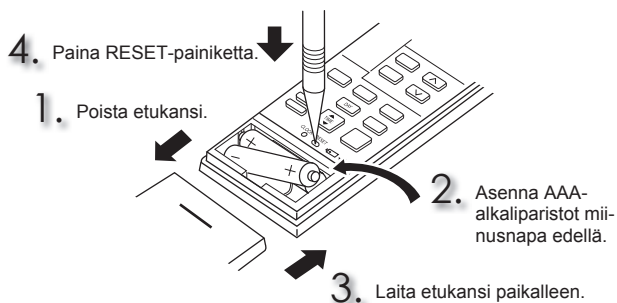

## Ajan asettaminen

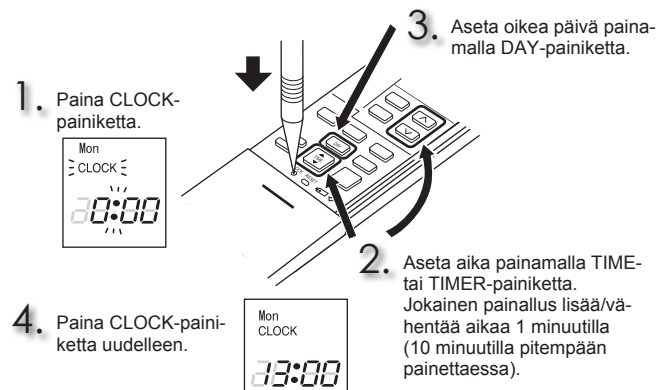

# TOIMENPITEET ENNEN KÄYTTÖÄ

## Kaukosäädin

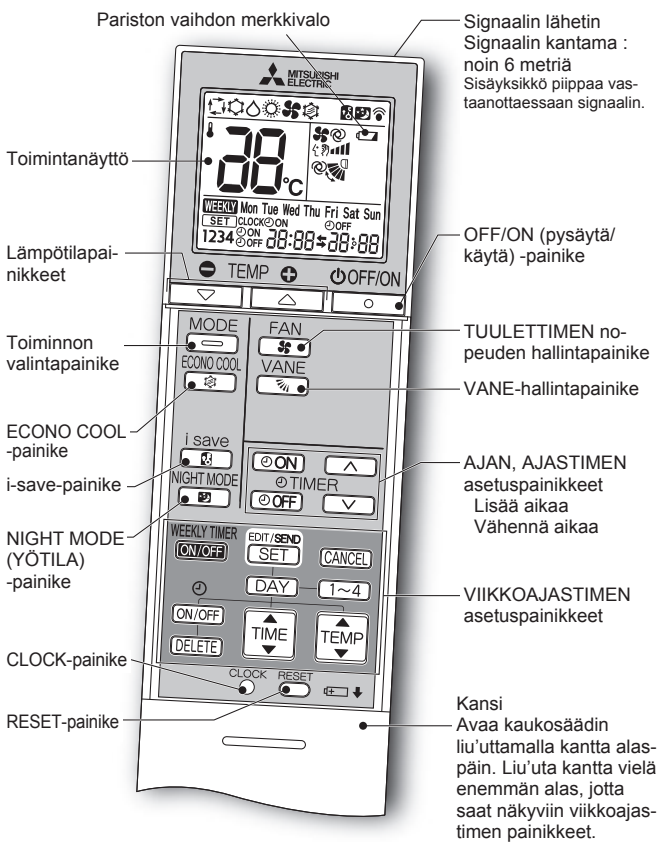

### TIME, TIMER-ajastimervalintapainike

Lisää aikaa Vähennä aikaa

**[ON]** (ON-ajastin) : Yksikkö menee päälle määritetyllä hetkellä.

**[OFF]** (OFF-ajastin) : Yksikkö menee pois päältä määritetyllä hetkellä.

Aseta ajastimen aika painamalla **[▲]** (lisäys) tai **[▼]** (vähennys).

### VIIKKOAJASTIMEN asetuspainikkeet

Avaa viikkoajastimen asetustila painamalla **[EDIT/SEND SET]**.

Paina **[DAY]** ja **[1~4]** ja valitse asetettava päivä ja numero.



Paina **[ON/OFF]**, **[TIME]** ja **[TEMP]** ja aseta ON/OFF, aika ja lämpötila.

Voit lopettaa viikkoajastimen asetusten tekemisen ja siirtää ne painamalla **[EDIT/SEND SET]**.

Kytke viikkoajastin käyttöön (ON) painamalla **[WEEKLY]** -merkkivalo syttyy.

Voit kytkeä viikkoajastimen pois käytöstä (OFF) painamalla uudelleen **[WEEKLY]** sammu.

**[OFF/ON]**  
**[OFF/ON]** (pysäytä/käytä) -painike

**[MODE]**  
Toiminnon valintapainike  
(AUTO) (COOL) (DRY) (HEAT) (FAN)

**[▲]**  
**[▼]**  
Lämpötilapainikkeet  
Jokainen painallus nostaa tai laskee lämpötilaa yhdellä asteella.

**[FAN]**  
TUULETTIMEN nopeuden hallintapainike  
(AUTO) (hiljainen) (matala) (normaali) (korkea) (erittäin korkea)

**[VANE]**  
Ilmavirran ohjauspainike, ylös-alas  
(AUTO) (1) (2) (3) (4) (5) (KÄÄNTYVÄ)

### Ilmanvirtauksen suunta vasen-oikea

Siirrä pystysiivekkiä manuaalisesti ennen käytön aloittamista.

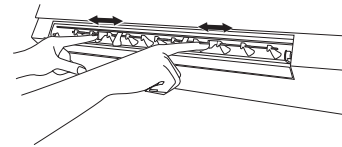

**[i save]**  
**[i save]** i-save-painike

Yksinkertaisella palautustoiminnolla voidaan palauttaa usein käytetty (esiasetettu) asetus kerran **[i save]** -painiketta painamalla. Painamalla painiketta uudelleen voidaan palata nopeasti edelliseen asetukseen.

**[ECONO COOL]**  
**[ECONO COOL]** ECONO COOL -painike

Mikroprosessori muuttaa automaattisesti asetettua lämpötilaa ja ilmavirtauksen suuntaa.

**[NIGHT MODE]**  
**[NIGHT MODE]** NIGHT MODE (YÖTILA) -painike

NIGHT MODE operation muuttaa toiminnan ilmaisimen kirkkautta, poistaa äänimerkin käytöstä ja vähentää ulkoyksikön äänenvoimakkuutta.

# PUHDISTUS

## Ohjeet:

- Kytke virtalähde pois päältä tai käännä virtakatkaisin pois päältä ennen puhdistamista.
- Älä koske metalliosiin käsin.
- Älä käytä bensiiniä, tinneriä, kiillotusjauhetta tai hyönteismyrkkyä.
- Käytä ainoastaan ohennettuja mietoja puhdistusaineita.
- Älä käytä kuurausharjaa, kovaa sientä tai vastaavaa.
- Älä liota tai huuhtelee vaakasiivekettä.
- Älä käytä vettä, jonka lämpötila on yli 50°C.
- Älä yritä kuivata osia suorassa auringonpaisteessa tai lämmöllä tai tulella.
- Älä käytä liikaa voimaa tuulettimen käsittelyssä, jotta se ei halkea tai vaurioidu.

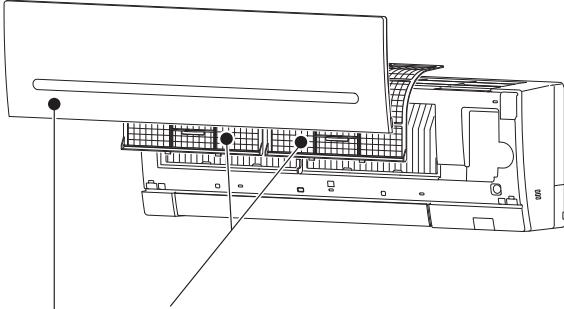

## Ilmansuodatin

- **Puhdista 2 viikon välein**
- Poista lika imurilla tai huuhtelee vedellä.
- Pese vedellä ja kuivaa hyvin varjossa.

## ! Tärkeää

- Laitteen suorituskyky säilyy korkeana ja virrankulutus vähenee, kun suodattimet puhdistetaan säännöllisesti.
- Likaiset suodattimet voivat aiheuttaa kondensaatiota ilmastointilaitteessa, mikä voi johtaa homeen tai muun sienikasvuston muodostumiseen. Tästä syystä suosittelemme ilmansuodattimien puhdistamista 2 viikon välein.

## Etupaneeli

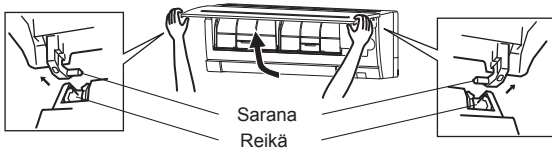

1. Nosta etupaneelia, kunnes kuuluu "naksahdus".
2. Pidä kiinni saranoista ja vedä etupaneeli pois paikaltaan yllä olevassa kuvassa esitetyllä tavalla.
  - Pyyhi pehmeällä, kuivalla kankaalla tai huuhtelee vedellä.
  - Älä liota vedessä yli kahta tuntia.
  - Kuivaa huolellisesti varjossa.
3. Asenna etupaneeli päinvastaisessa järjestyksessä irrotukseen nähden. Sulje etupaneeli tiukasti ja paina nuolilla osoitetuista kohdista.

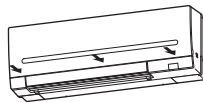

# TEKNISET TIEDOT

Malli	Sisäyksikkö		MSZ-AP15VG		MSZ-AP20VG	
	Ulkoyksikkö		—		MUZ-AP20VG	
Toiminto			Jäähdytys	Lämmitys	Jäähdytys	Lämmitys
Virtalähde			~ /N, 230 V, 50 Hz			
Jäähdytys/lämmityste- ho (nimellinen)		kW	—		2,0	2,5
Ottoteho (nimellinen)		kW	0,017		0,46	0,6
Paino	Sisäyksikkö	kg	8,2			
	Ulkoyksikkö	kg	—			
Kylmäaineen täyttökapasiteetti (R32)		kg	—		0,55	
IP-luokka	Sisäyksikkö		IP 20			
	Ulkoyksikkö		—		IP 24	
Sallittu ylin käyttö- paine	LP ps	MPa	2,77			
	HP ps	MPa	4,17			
Melutaso	Sisällä (erittäin korkea/ korkea/normaali/matala/ hiljainen)	dB(A)	40/35/30/26/21	40/35/30/26/21	42/35/30/26/21	42/35/30/26/21
	Ulkoyksikkö	dB(A)	—		47	48

## Sisäyksikköä koskevat monipisteliitännän tekniset tiedot ASETUS (EU) 2016/2281

Malli	Sisäyksikkö			MSZ-AP15VG	MSZ-AP20VG
	Jäähdytys/lämmityste- ho (nimellinen)	Jäähdy- tys	Tuntuva	kW	1,27
Latentti			kW	0,23	0,50
Lämmitys		kW	1,70	2,30	
Ottoteho (nimellinen)				kW	0,017
Melutaso (Äänen tehotaso)	Erittäin korkea/korkea/ normaali/matala/hiljai- nen			dB(A)	59/50/45/41/36

## Taattu käyttöalue

		Sisäyksikkö	Ulkoyksikkö
Jäähdytys	Yläraja	32°C DB 23°C WB	46°C DB —
	Alaraja	21°C DB 15°C WB	-10°C DB —
Lämmitys	Yläraja	27°C DB —	24°C DB 18°C WB
	Alaraja	20°C DB —	-15°C DB -16°C WB

DB: Kuiva hehkulamppu  
WB: Märkä hehkulamppu

## Huomautus:

- Luokitussehto  
Jäähdytys — Sisällä: 27°C DB, 19°C WB  
Ulkona: 35°C DB  
Lämmitys — Sisällä: 20°C DB  
Ulkona: 7°C DB, 6°C WB
- MSZ-AP15:lla ei ole teknisiä tietoja yhdelle yhdistelmälle. Sisämalli on vain usean ilmastointilaitteen järjestelmiä varten. Pyydä usean ilmastointilaitteen järjestelmän tekniset tiedot jälleenmyyjältä ja/tai katso ne luettelosta.





# KUN LUULET, ETTÄ ON SYNTYNYT ONGELMA

Lopeta tällaisissa tapauksissa ilmastointilaitteen käyttö ja ota yhteyttä laitteen toimittajaan.

- Kun sisäyksiköstä vuotaa tai valuu vettä.
- Kun toiminnon merkkivalo vilkkuu.
- Kun katkaisin laukeaa säännöllisesti.
- Kaukosäätimen signaalia ei vastaanoteta, jos huoneessa on sähköinen ON/OFF-tyyppinen loistevalo (invertterityyppiset loistelamput jne.).
- Ilmastointilaitteen käyttö häiritsee televisio- tai radiovastaanottoa. Häiriön kohteena olevaa laitetta varten saatetaan tarvita vahvistin.
- Jos kuuluu epänormaali ääni.
- Kun havaitaan kylmäainevuoto.



# BEZPEČNOSTNÍ OPATŘENÍ

## Význam symbolů uvedených na vnitřní jednotce a/nebo vnější jednotce









	<b>VÝSTRAHA</b> (Nebezpečí požáru)	Tato jednotka využívá hořlavé chladicí médium. V případě úniku chladicího média nebo kontaktu chladicího média s ohněm nebo topným tělesem dochází ke vzniku škodlivých plynů a hrozí nebezpečí požáru.
		Před uvedením do provozu si pečlivě přečtěte NÁVOD K OBSLUZE.
		Servisní pracovníci jsou povinni si před zahájením práce pečlivě přečíst NÁVOD K OBSLUZE i INSTALAČNÍ PŘÍRUČKU.
		Další informace jsou k dispozici v NÁVODU K OBSLUZE, INSTALAČNÍ PŘÍRUČCE apod.



- Protože jsou v tomto výrobku použity pohyblivé součásti a součásti, které mohou způsobit úraz elektrickým proudem, přečtěte si před použitím kapitolo „Bezpečnostní opatření“.
- V zájmu vlastní bezpečnosti dodržujte varování uvedená v tomto návodu.
- Po přečtení návodu společně s instalační příručkou uschovejte na vhodném místě pro budoucí použití.

### Značky a jejich význam

-  **VÝSTRAHA:** Nesprávná manipulace může s vysokou pravděpodobností způsobit vážné nebezpečí, jako je smrt, vážné zranění atd.
-  **POZOR:** Nesprávná manipulace může v závislosti na podmínkách způsobit vážné nebezpečí.



### Významy symbolů používaných v této příručce



-  : Rozhodně neprovádějte.
-  : Ujistěte se, že postupujete podle pokynů.
-  : Nevkládejte prsty ani předměty.
-  : Nestoupejte na vnitřní/vnější jednotku a na jednotky nic nepokládejte.
-  : Nebezpečí úrazu elektrickým proudem. Buďte opatrní.
-  : Ujistěte se, že je napájecí zástrčka odpojena od síťové zásuvky.
-  : Nezapomeňte vypnout napájení.
-  : Nebezpečí požáru.

 <b>VÝSTRAHA</b>	
	<p><b>Nepřipojujte napájecí kabel k propojovacímu bodu, nepoužívejte prodlužovací kabel ani nepřipojujte více zařízení do jedné zásuvky.</b></p> <ul style="list-style-type: none"> <li>• Mohlo by dojít k přehřátí, požáru nebo úrazu elektrickým proudem.</li> </ul> <p><b>Zkontrolujte, zda je napájecí konektor bez nečistot, a zasuňte jej bezpečně do zásuvky.</b></p> <ul style="list-style-type: none"> <li>• Znečištěný konektor může způsobit požár nebo úraz elektrickým proudem.</li> </ul> <p><b>Napájecí kabel neskládejte, netahejte za něj, zabraňte jeho poškození, neprovádějte na něm úpravy, chraňte jej před teplem a nepokládejte na něj těžké předměty.</b></p> <ul style="list-style-type: none"> <li>• Mohlo by dojít k požáru nebo úrazu elektrickým proudem.</li> </ul> <p><b>Během provozu NEVYPÍNEJTE/NEZAPÍNEJTE jistič ani neodpojujte/nepřipojujte kabel.</b></p> <ul style="list-style-type: none"> <li>• Hrozí vznik jisker s nebezpečím požáru.</li> <li>• Po VYPNUTÍ vnitřní jednotky pomocí dálkového ovladače nezapomeňte VYPNOUT jistič nebo odpojit napájecí kabel.</li> </ul> <p><b>Nevystavujte tělo přímo proudění chladného vzduchu na delší dobu.</b></p> <ul style="list-style-type: none"> <li>• Může to být škodlivé pro vaše zdraví.</li> </ul> <p><b>Jednotka by neměla být instalována, přemístována, upravována nebo opravována uživatelem.</b></p> <ul style="list-style-type: none"> <li>• Nesprávná manipulace s klimatizační jednotkou může způsobit požár, úraz elektrickým proudem, zranění nebo únik vody atd. Poradte se s prodejcem.</li> <li>• Pokud je napájecí kabel poškozen, nechte jej vyměnit výrobcem nebo jeho servisním zástupcem, abyste předešli možnému nebezpečí.</li> </ul> <p><b>Při instalaci, přemístění nebo údržbě jednotky se ujistěte, že do okruhu chladicího média nejsou přiváděny žádné jiné látky než určené chladicí médium (R32).</b></p> <ul style="list-style-type: none"> <li>• Jakákoli přítomnost cizí látky, např. vzduchu, může způsobit nadměrné zvýšení tlaku a vést k výbuchu nebo zranění.</li> <li>• Jiné než určené chladicí médium může způsobit mechanické vady, nesprávnou funkci systému či poruchu jednotky. V nejhorším případě může dojít k vážnému selhání zajištění bezpečnosti produktu.</li> </ul> <p><b>Tento spotřebič není určen k používání osobami (včetně dětí) se sníženými fyzickými, smyslovými nebo duševními schopnostmi nebo s nedostatečnými zkušenostmi a znalostmi, pokud nemají zajištěný dohled nebo nebyly poučeny o používání spotřebiče osobou odpovědnou za jejich bezpečnost.</b></p> <p><b>Děti mějte pod dohledem a dbejte, aby si nehrály se spotřebičem.</b></p>

	<p><b>Do vstupu a výstupu vzduchu nevkládejte prsty ani žádné předměty.</b></p> <ul style="list-style-type: none"> <li>• Ventilátor uvnitř se během provozu otáčí vysokou rychlostí a může způsobit zranění.</li> </ul>
	<p><b>V případě neobvyklých podmínek (například při zápachu spáleniny) klimatizační jednotku zastavte a odpojte napájecí konektor nebo VYPNĚTE jistič.</b></p> <ul style="list-style-type: none"> <li>• Pokračování v provozu za neobvyklých podmínek by mohlo vést k poruše, požáru nebo úrazu elektrickým proudem. V takovém případě se poraďte s vaším prodejcem.</li> </ul>
	<p><b>Pokud klimatizace nechladí nebo nehřeje, je možné, že došlo k úniku chladicího média. Pokud zaznamenáte únik chladicího média, zastavte provoz, důkladně vyvětrejte místnost a ihned se obraťte na prodejce. Pokud oprava vyžaduje doplnění jednotky chladicím médiem, požádejte o podrobnosti servisní technika.</b></p> <ul style="list-style-type: none"> <li>• Použité chladicí médium v klimatizaci není nebezpečné. Za normálních okolností nedochází k úniku. V případě úniku chladicího média nebo kontaktu chladicího média s ohněm nebo topným tělesem, např. ohříváčem, přímotopem nebo plotnou na vaření, však dochází ke vzniku škodlivých plynů a hrozí nebezpečí požáru.</li> </ul>
	<p><b>Nikdy se nepokoušejte umýt vnitřek vnitřní jednotky. Pokud vnitřek vnitřní jednotky vyžaduje čištění, obraťte se na prodejce.</b></p> <ul style="list-style-type: none"> <li>• Nevhodné čisticí prostředky mohou způsobit poškození plastového materiálu uvnitř jednotky, což může mít za následek únik vody. Pokud se čisticí prostředek dostane do kontaktu s elektrickými díly nebo motorem, hrozí porucha a vznik kouře nebo požáru.</li> <li>• Přístroj musí být uložen v místnosti bez nepřetržitě provozovaného zdroje vznícení (např. otevřeného ohně, plynového spotřebiče nebo elektrického ohříváče).</li> <li>• Mějte na paměti, že chladicí médium nesmí zapáchat.</li> <li>• Nepoužívejte jiné prostředky k urychlení odmrazování nebo k čištění přístroje, než jsou prostředky doporučené výrobcem.</li> <li>• Jednotku nepropichujte ani nespalujte.</li> </ul>
	<p><b>Je-li vnitřní jednotka připojena k venkovní jednotce vícenásobného typu, která obsahuje chladicí médium R32, poradte se se svým prodejcem o určené velikosti podlahové plochy.</b></p>
	<p><b>Toto zařízení je určeno k použití odborníky a školenými uživateli v prodejnách, lehkých průmyslových provozech a farmách a ke komerčnímu použití běžnými uživateli.</b></p>

# BEZPEČNOSTNÍ OPATŘENÍ

 <b>POZOR</b>	
	<p><b>Nedotýkejte se vstupu vzduchu ani hliníkových lamel vnitřní/vnější jednotky.</b></p> <ul style="list-style-type: none"> <li>Hrozí nebezpečí poranění.</li> </ul> <p><b>Nepoužívejte insekticidy ani hořlavé spreje k postříku jednotky.</b></p> <ul style="list-style-type: none"> <li>Hrozí nebezpečí požáru nebo deformace jednotky.</li> </ul> <p><b>Nevystavujte domácí zvířata a rostliny přímému proudění vzduchu.</b></p> <ul style="list-style-type: none"> <li>Může dojít k poranění zvířat nebo poškození rostlin.</li> </ul> <p><b>Nepokládejte pod vnitřní/vnější jednotku jiné elektrické spotřebiče ani nábytek.</b></p> <ul style="list-style-type: none"> <li>Z jednotky může odkapávat voda, která může způsobit poškození nebo poruchu.</li> </ul> <p><b>Nenechávejte jednotku na poškozeném montážním stojanu.</b></p> <ul style="list-style-type: none"> <li>Jednotka může spadnout a způsobit poranění.</li> </ul> <p><b>Při provozu nebo čištění jednotky nestoupejte na nestabilní předměty.</b></p> <ul style="list-style-type: none"> <li>Hrozí nebezpečí pádu a poranění.</li> </ul> <p><b>Netahejte za napájecí kabel.</b></p> <ul style="list-style-type: none"> <li>Může dojít k přerušení části vodičů, což může vést k přehřátí nebo vzniku požáru.</li> </ul> <p><b>Baterie nedobíjejte, nerozebírejte a nevhazujte do ohně.</b></p> <ul style="list-style-type: none"> <li>Může dojít k úniku kapaliny z baterie nebo k požáru či výbuchu.</li> </ul> <p><b>Neprovozujte jednotku déle než 4 hodiny při vysoké vlhkosti (80 % relativní vlhkosti nebo více) a/nebo s otevřenými okny nebo venkovními dveřmi.</b></p> <ul style="list-style-type: none"> <li>Může dojít ke kondenzaci vodních par v klimatizaci; voda může odkapávat dolů a namočit nebo poškodit nábytek.</li> <li>Kondenzace vody v klimatizaci může podporovat růst hub a plísní.</li> </ul> <p><b>Nepoužívejte jednotku pro zvláštní účely, například skladování potravin, chov zvířat, pěstování rostlin nebo skladování přesných zařízení či uměleckých předmětů.</b></p> <ul style="list-style-type: none"> <li>Hrozí nebezpečí zhoršení kvality, poranění živočichů a poškození rostlin.</li> </ul> <p><b>Nevystavujte spalovací zařízení přímému proudění vzduchu.</b></p> <ul style="list-style-type: none"> <li>Může docházet k neúplnému spalování.</li> </ul> <p><b>Nikdy nevkládejte baterie do úst, aby nedošlo k jejich polknutí.</b></p> <ul style="list-style-type: none"> <li>Polknutí baterie může způsobit zadušení a/nebo otravu.</li> </ul>
	<p><b>Před čištěním jednotku VYPNĚTE a odpojte napájecí konektor nebo VYPNĚTE jistič.</b></p> <ul style="list-style-type: none"> <li>Ventilátor uvnitř se během provozu otáčí vysokou rychlostí a může způsobit zranění.</li> </ul> <p><b>Pokud nebude jednotka používána po delší dobu, odpojte napájecí konektor nebo VYPNĚTE jistič.</b></p> <ul style="list-style-type: none"> <li>V jednotce se mohou hromadit nečistoty, které mohou způsobit přehřátí nebo požár.</li> </ul> <p><b>Všechny baterie dálkového ovládání vždy vyměňte za nové baterie stejného typu.</b></p> <ul style="list-style-type: none"> <li>Použití staré baterie společně s novou může způsobit přehřívání, únik kapaliny nebo výbuch.</li> </ul> <p><b>Pokud kapalina z baterie přijde do styku s pokožkou nebo oblečením, důkladně je omyjte čistou vodou.</b></p> <ul style="list-style-type: none"> <li>Pokud kapalina z baterie přijde do styku s očima, důkladně oči vypláchněte čistou vodou a okamžitě vyhledejte lékařskou pomoc.</li> </ul> <p><b>Pokud jednotku používáte společně se spalovacím zařízením, zajistěte, aby byl prostor dobře větrán.</b></p> <ul style="list-style-type: none"> <li>Nedostatečná ventilace může způsobit vyčerpání kyslíku.</li> </ul> <p><b>Při bouři a nebezpečí zásahu bleskem VYPNĚTE jistič.</b></p> <ul style="list-style-type: none"> <li>Jednotka může být zásahem blesku poškozena.</li> </ul> <p><b>Pokud je klimatizace používána několik sezón, proveďte kromě běžného čištění celkovou kontrolu a údržbu.</b></p> <ul style="list-style-type: none"> <li>Nečistoty a prach v jednotce mohou způsobovat nepříjemný zápach, přispívat k růstu hub a plísní nebo ucpat vypouštěcí cesty a způsobit únik vody z vnitřní jednotky. Poradte se s prodejcem ohledně kontroly a údržby, které vyžadují specializované znalosti a dovednosti.</li> </ul>

	<p><b>Spínačů se nedotýkejte mokřými rukama.</b></p> <ul style="list-style-type: none"> <li>Mohlo by dojít k úrazu elektrickým proudem.</li> </ul> <p><b>Neprovádějte čištění klimatizace vodou a nepokládejte na jednotku předměty obsahující vodu, např. vázy s květinami.</b></p> <ul style="list-style-type: none"> <li>Mohlo by dojít k požáru nebo úrazu elektrickým proudem.</li> </ul>
	<p><b>Na vnější jednotku nestoupejte a ani na ni nepokládejte žádné předměty.</b></p> <ul style="list-style-type: none"> <li>Hrozí nebezpečí poranění při pádu osoby nebo předmětu.</li> </ul>





## DŮLEŽITÉ

Znečištěné filtry způsobují kondenzaci vody v klimatizaci, která může podporovat růst hub a plísní. Proto je doporučováno čistit vzduchové filtry každé 2 týdny.

Před zahájením provozu zajistěte, aby horizontální lamely byly v zavřené poloze. Pokud je provoz zahájen, když jsou horizontální lamely v otevřené poloze, nemusí se vrátit do správné polohy.

## Při instalaci

### VÝSTRAHA

	<p><b>Při instalaci se poraďte s prodejcem.</b></p> <ul style="list-style-type: none"> <li>Instalace vyžaduje specializované znalosti a dovednosti, proto by ji neměl provádět sám uživatel. Nesprávná instalace může způsobit únik vody, požár nebo zásah elektrickým proudem.</li> </ul> <p><b>K napájení klimatizace použijte vyhrazený napájecí zdroj.</b></p> <ul style="list-style-type: none"> <li>Při použití společného napájecího zdroje může dojít k přehřátí nebo požáru.</li> </ul> <p><b>Neinstalujte jednotku v místě možného úniku hořlavých plynů.</b></p> <ul style="list-style-type: none"> <li>Pokud plyn uniká a nahromadí se v okolí vnější jednotky, může dojít k explozi.</li> </ul>
	<p><b>Jednotku řádně uzemněte.</b></p> <ul style="list-style-type: none"> <li>Uzemňovací drát nepřipojujte k plynovému potrubí, vodnímu potrubí, bleskosvodu ani k telefonnímu uzemňovacímu drátu. Při nesprávném uzemnění může dojít k zásahu elektrickým proudem.</li> </ul>
 <b>POZOR</b>	
	<p><b>Zemnicí jistič nainstalujte v závislosti na místě instalace klimatizace (např. ve vysoce vlhkých oblastech).</b></p> <ul style="list-style-type: none"> <li>Není-li zemnicí jistič nainstalován, může dojít k zásahu elektrickým proudem.</li> </ul> <p><b>Zajistěte, aby byl vodní kondenzát řádně odváděn.</b></p> <ul style="list-style-type: none"> <li>Pokud není vypouštění správné, může voda odkapávat z vnitřní/vnější jednotky a namočit či poškodit nábytek.</li> </ul>

### V případě neobvyklého stavu

Okamžitě ukončete provoz klimatizace a obraťte se na prodejce.



# LIKVIDACE



O likvidaci tohoto výrobku se poraďte s výrobcem.

## Poznámka:

Tato značka platí pouze pro EU.  
Tato značka odpovídá směrnici 2012/19/EU, článku 14:  
Informace pro uživatele a Příloze IX a/nebo směrnici  
2006/66/ES, článku 20: Informace pro konečné uživatele  
a Příloze II.

Fig. 1

Produkt MITSUBISHI ELECTRIC je navržen a vyráběn z vysoce kvalitních materiálů a součástí, které lze recyklovat a/nebo znovu použít.  
Tato značka znamená, že elektrická a elektronická zařízení, baterie a akumulátory je nutné na konci životnosti zlikvidovat odděleně od běžného odpadu.  
Pokud je pod značkou (Fig. 1) uvedena chemická značka, tato chemická značka znamená, že baterie nebo akumulátor obsahují těžké kovy v uvedené koncentraci.  
Tato informace má následující podobu:  
Hg: rtuť (0,0005 %), Cd: kadmium (0,002 %), Pb: olovo (0,004 %)  
V zemích Evropské unie existují samostatné sběrné systémy určené pro elektrické a elektronické výrobky, baterie a akumulátory.  
Zařízení, baterie a akumulátory zlikvidujte řádně v místním sběrném/recyklačním středisku.  
Pomáhejte nám zachovat životní prostředí, ve kterém žijeme!

# NÁZVY SOUČÁSTÍ

## Vnitřní jednotka

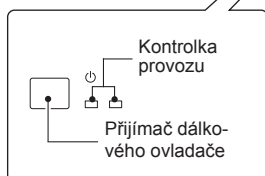
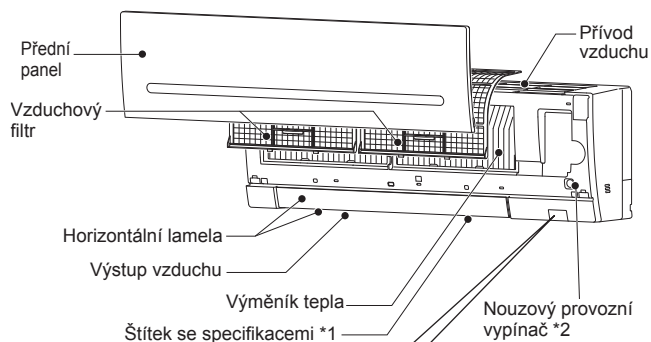

## Vnější jednotka

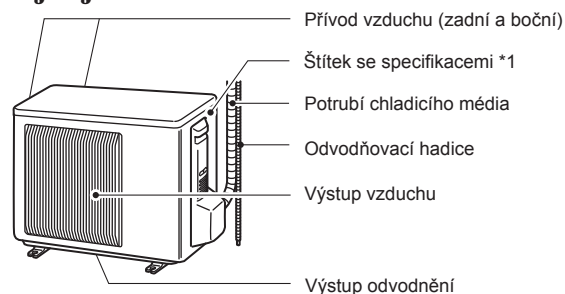

Vzhled vnějších jednotek se může lišit.

\*1 Rok a měsíc výroby jsou uvedeny na štítku se specifikacemi.

## \*2 Když nelze použít dálkový ovladač...

Nouzový provoz lze aktivovat stisknutím nouzového spínače (E.O. SW) na vnitřní jednotce.  
Při každém stisknutí nouzového spínače (E.O. SW) se provoz změní v následujícím pořadí:

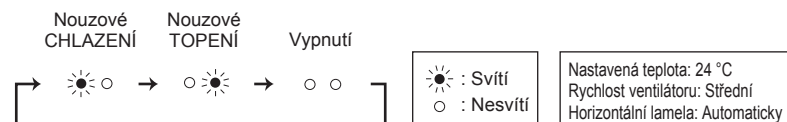

# PŘÍPRAVA PŘED UVEDENÍM DO PROVOZU

**Před uvedením do provozu:** Zasuňte konektor napájecího kabelu do síťové zásuvky a/nebo zapněte jistič.

## Vložení baterií do dálkového ovladače

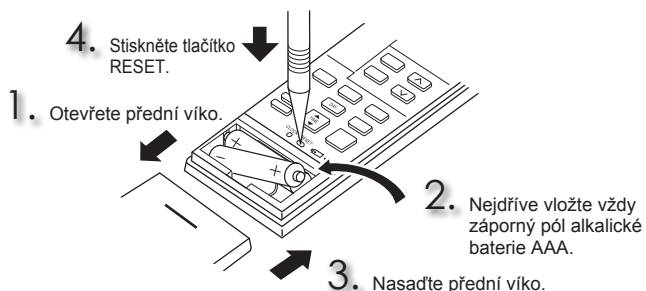

## Nastavení aktuálního času

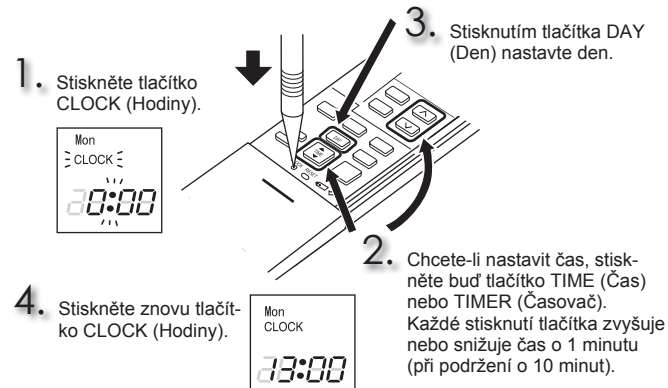

# PŘÍPRAVA PŘED UVEDENÍM DO PROVOZU

## Dálkový ovladač

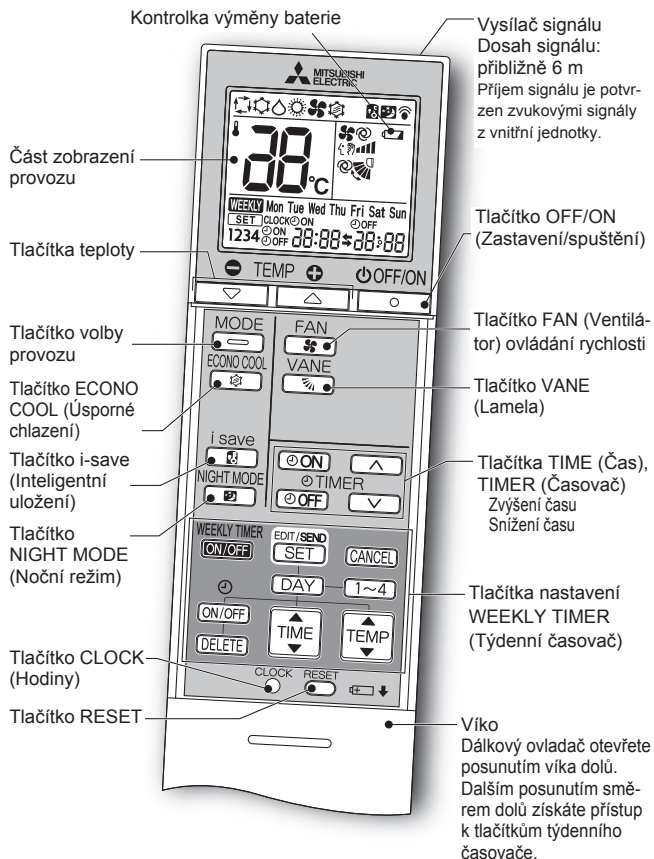

### Tlačítka TIME (čas), TIMER (časovač)

Zvýšení času Snížení času

**[ON]** (Časovač ZAPNUTÍ): Jednotka se ZAPNE v nastaveném čase.

**[OFF]** (Časovač VYPNUTÍ): Jednotka se VYPNE v nastaveném čase.

Pomocí tlačítek **[↑]** (zvýšení) a **[↓]** (snížení) nastavte dobu časovače.

### Tlačítka nastavení WEEKLY TIMER (Týdenní časovač)

Stisknutím tlačítka **[EDIT/SEND SET]** přejděte do režimu nastavení týdenního časovače.

Stisknutím tlačítek **[DAY]** a **[1~4]** vyberte nastavení dne a čísla.



Stisknutím tlačítek **[ON/OFF]**, **[TIME]** a **[TEMP]** nastavíte čas ZAPNUTÍ/VYPNUTÍ a teplotu.

Stisknutím tlačítka **[EDIT/SEND SET]** nastavení týdenního časovače dokončíte a odešlete.

Stisknutím tlačítka **[WEEKLY TIMER ON/OFF]** týdenní časovač ZAPNETE. (Tlačítka **[WEEKLY]** se rozsvítí.)

Dalším stisknutím tlačítka **[WEEKLY TIMER ON/OFF]** týdenní časovač VYPNETE. (Tlačítka **[WEEKLY]** zhasne.)

**[OFF/ON]**  
Tlačítka OFF/ON (Zastavení/spuštění)

**[MODE]**  
Tlačítka volby provozu  
(AUTOMATICKY) (CHLAZENÍ) (VYSOUŠENÍ) (TOPENÍ) (VENTILÁTOR)

**[TEMP]**  
Tlačítka teploty  
Každým stisknutím tlačítka se teplota zvyšuje nebo snižuje o 1 °C.

**[FAN]**  
Tlačítka FAN (Ventilátor) ovládaní rychlosti  
(AUTOMATICKY) (Tichý chod) (Nízká) (Střední) (Vysoká) (Velmi vysoká)

**[VANE]**  
Tlačítka ovládaní proudění vzduchu nahoru-dolů  
(AUTOMATICKY) (1) (2) (3) (4) (5) (VÝKYV)

### Směr proudění vzduchu doleva/doprava

Před zahájením provozu ručně přesuňte vertikální lamelu.

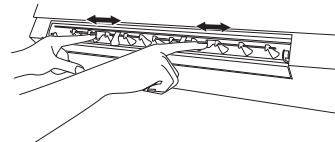

**[i save]**  
Tlačítka i-save (Inteligentní uložení)

Zjednodušená funkce zpětného nastavení umožňuje vyvolání preferovaného (předvoleného) nastavení jedním stisknutím tlačítka **[i save]**. Dalším stisknutím tlačítka se opět ihned vrátíte k předchozímu nastavení.

**[ECONO COOL]**  
Tlačítka ECONO COOL (Úsporné chlazení)  
Nastavení teploty a směr proudění vzduchu se automaticky mění pomocí mikroprocesoru.

**[NIGHT MODE]**  
Tlačítka NIGHT MODE (Noční režim)  
Při provozu v NOČNÍM REŽIMU se změní jas kontrolky provozu, deaktivují se zvukové signály a omezí se hluchnost vnější jednotky.

## Pokyny:

- Před čištěním vypněte napájení nebo vypněte jistič.
- Nedotýkejte se kovových částí rukama.
- Nepoužívejte benzín, ředidla, lešticí prášek ani insekticidy.
- Používejte pouze zředěné jemné čisticí prostředky.
- Nepoužívejte hrubý kartáč, tvrdou houbu apod.
- Horizontální lamelu nenamáčejte ani neoplachujte.
- Nepoužívejte vodu teplejší než 50 °C.
- Nevystavujte součásti přímému slunečnímu světlu, teplu ani ohni z důvodu sušení.
- Na ventilátor nevyvíjejte nadměrnou sílu, jinak mohou vzniknout praskliny nebo poškození.

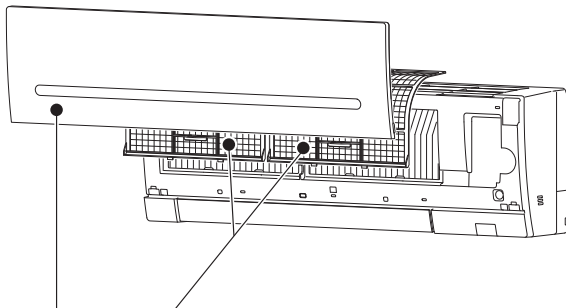

## Vzduchový filtr

- **Vyčistěte každé 2 týdny**
- Odstraňte nečistoty pomocí vysavače nebo opláchněte vodou.
- Po umytí vodou nechte důkladně uschnout ve stínu.

## ! Důležité

- **Filtry pravidelně čistěte, abyste zajistili co nejlepší výkon a snížili spotřebu energie.**
- **Znečištěné filtry způsobují kondenzaci vody v klimatizaci, která může podporovat růst hub a plísní. Proto je doporučováno čistit vzduchové filtry každé 2 týdny.**

## Přední panel

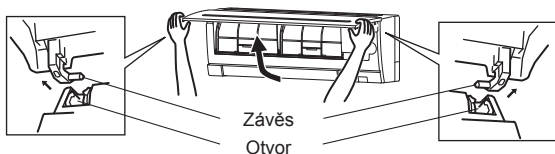

1. Zvedněte přední panel, dokud neuslyšíte „klapnutí“.
2. Přidržte závěsy a vytáhněte panel podle znázornění na obrázku výše.
  - Otřete měkkým suchým hadříkem nebo opláchněte vodou.
  - Neponořujte do vody na déle než dvě hodiny.
  - Umožněte důkladné vyschnutí ve stínu.
3. Přední panel nasadte provedením postupu odstranění v opačném pořadí. Zavřete přední panel a pevně zatlačte na místa označená šipkami.

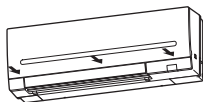

# SPECIFIKACE

Model	Vnitřní		MSZ-AP15VG		MSZ-AP20VG	
	Vnější		—		MUZ-AP20VG	
Funkce			Chlazení	Topení	Chlazení	Topení
Napájení			~ /N, 230 V, 50 Hz			
Kapacita		kW	—		2,0	2,5
Vstup		kW	0,017		0,46	0,6
Hmotnost	Vnitřní	kg	8,2			
	Vnější	kg	—		31	
Náplň chladicího média (R32)		kg	—		0,55	
Stupeň IP	Vnitřní		IP 20			
	Vnější		—		IP 24	
Přípustný nadměrný provozní tlak	Nízký tlak	MPa	2,77			
	Vysoký tlak	MPa	4,17			
Hlučnost	Vnitřní (velmi vysoká / vysoká / střední / nízká rychlost / tichý chod)	dB(A)	40/35/30/26/21	40/35/30/26/21	42/35/30/26/21	42/35/30/26/21
	Vnější	dB(A)	—		47	48

## Specifikace vnitřních jednotek pro vícenásobné připojení NAŘÍZENÍ (EU) 2016/2281

Model	Vnitřní			MSZ-AP15VG	MSZ-AP20VG
	Kapacita	Chlazení	Citelný	kW	1,27
Latentní			kW	0,23	0,50
Topení		kW	1,70	2,30	
Vstup		kW	0,017	0,019	
Hlučnost (Hladina akustického výkonu)	Velmi vysoká / vysoká / střední / nízká rychlost / tichý chod	dB(A)	59/50/45/41/36	60/50/45/41/36	

## Zaručený provozní rozsah

		Vnitřní	Vnější
Chlazení	Horní limit	32 °C DB 23 °C WB	46 °C DB —
	Dolní limit	21 °C DB 15 °C WB	-10 °C DB —
Topení	Horní limit	27 °C DB —	24 °C DB 18 °C WB
	Dolní limit	20 °C DB —	-15 °C DB -16 °C WB

DB: Suchý teploměr  
WB: Vlhký teploměr

## Poznámka:

- Podmínky hodnocení  
Chlazení – vnitřní: 27 °C DB, 19 °C WB  
vnější: 35 °C DB  
Topení – vnitřní: 20 °C DB  
vnější: 7 °C DB, 6 °C WB
- Jednotka MSZ-AP15 není specifikována pro kombinaci s jednotlivými jednotkami. Tento vnitřní model je určen pouze pro klimatizační systémy sestávající z vícero jednotek. Konkrétní specifikace systému sestávajícího z vícero jednotek si ověřte u svého prodejce a/nebo vyhledejte v katalogu.





# PŘI PODEZŘENÍ NA ZÁVADU

V následujících případech okamžitě ukončete provoz klimatizace a obraťte se na prodejce.

- Pokud dochází k úniku nebo odkapávání vody z vnitřní jednotky.
- Když kontrolka provozu bliká.
- Když se jistič opakovaně vypíná.
- Signál z dálkového ovladače není přijímán v místnosti, ve které je používána elektronicky ovládaná zářivka (fluorescenční lampa s napěťovým měničem apod.).
- Provoz klimatizace ruší příjem rozhlasového či televizního signálu. Pro dotčené zařízení může být nutné použít zesilovač.
- Když je slyšet neobvyklý zvuk.
- Když zjistíte jakýkoli únik chladicího média.



# BEZPEČNOSTNÉ POKYNY

## Význam symbolov na interiérovej a exteriérovej jednotke









	<b>VÝSTRAHA</b> (Nebezpečenstvo požiaru)	V tomto zariadení sa používa horľavé chladivo. Ak sa v prípade úniku dostane chladivo do styku s ohňom alebo ohrevnou súčasťou, vzniknú nebezpečné výpary, ktoré sa môžu vznietiť.
	Pred použitím zariadenia si dôkladne preštudujte NÁVOD NA OBSLUHU.	
	Servisní pracovníci si musia pred akýmkoľvek zásahom dôkladne preštudovať NÁVOD NA OBSLUHU a NÁVOD NA INŠTALÁCIU.	
	Ďalšie informácie sú k dispozícii v NÁVODE NA OBSLUHU, NÁVODE NA INŠTALÁCIU a v ďalšej dokumentácii.	



- Keďže súčasťou tohto výrobku sú aj otáčajúce sa súčasti a diely, ktoré môžu spôsobiť zásah elektrickým prúdom, pred použitím si dôkladne prečítajte tieto "bezpečnostné pokyny".
- Výstražné upozornenia v tejto časti sú dôležité pre bezpečnosť – nepodceňte ich dodržiavanie.
- Po prečítaní si tento návod odložte spolu s návodom na inštaláciu na mieste, kde ho budete mať poruke pre prípad potreby.





### Typy výstrah a ich význam

-  **VÝSTRAHA:** V prípade nesprávnej manipulácie hrozí vážne nebezpečenstvo s vysokou pravdepodobnosťou usmrtenia, vážneho úrazu a pod.
-  **UPOZORNENIE:** V prípade nesprávnej manipulácie hrozí vážne nebezpečenstvo v závislosti od situácie.



### Význam symbolov používaných v tomto návode



-  : Nikdy nevykonávajte uvedený úkon.
-  : Dbajte na dodržanie tohto pokynu.
-  : Nikdy nesiahajte dnu prstom ani iným predmetom.
-  : Nikdy nestúpajte na interiérovú/exteriérovú jednotku ani na ňu nič nekladte.
-  : Nebezpečenstvo zásahu elektrickým prúdom. Postupujte opatrne.
-  : Nezabudnite odpojiť napájací kábel z elektrickej zásuvky.
-  : Nezabudnite vypnúť vypínač.
-  : Nebezpečenstvo požiaru.

 <b>VÝSTRAHA</b>	
	<p><b>Nepripájajte napájací kábel do medziľahlej zásuvky, nepoužívajte predĺžovací kábel a nepripájajte viac zariadení do jednej elektrickej zásuvky.</b></p> <ul style="list-style-type: none"> <li>• Mohlo by dôjsť k prehriatiu, požiaru alebo zásahu elektrickým prúdom.</li> </ul>
	<p><b>Skontrolujte, či elektrická zásuvka nie je znečistená, a riadne ju zastreďte do zásuvky.</b></p> <ul style="list-style-type: none"> <li>• Znečistená zástrčka môže spôsobiť požiar alebo zásah elektrickým prúdom.</li> </ul>
	<p><b>Elektrický kábel nezávazujte, neťahajte ani nemodifikujte, chráňte ho pred poškodením a pred teplom a nekladte naň ťažké predmety.</b></p> <ul style="list-style-type: none"> <li>• Mohlo by dôjsť k požiaru alebo zásahu elektrickým prúdom.</li> </ul>
	<p><b>Počas prevádzky nepoužívajte vypínač, neodpájajte elektrický kábel zo zásuvky ani ho nepripájajte späť.</b></p> <ul style="list-style-type: none"> <li>• Mohli by vzniknúť iskry a spôsobiť požiar.</li> <li>• Po VYPNUTÍ interiérovej jednotky diaľkovým ovládačom vždy VYPNITE aj fyzický vypínač alebo odpojte zariadenie zo zásuvky.</li> </ul>
	<p><b>Nevystavujte svoje telo priamemu prúdeniu studeného vzduchu na dlhšiu dobu.</b></p> <ul style="list-style-type: none"> <li>• Nie je to prospešné pre zdravie.</li> </ul>
	<p><b>Používateľ nesmie zariadenie inštalovať, premiestňovať, rozbierať, modifikovať ani opravovať.</b></p> <ul style="list-style-type: none"> <li>• V dôsledku nesprávnej manipulácie môže klimatizačná jednotka spôsobiť požiar, zásah elektrickým prúdom, úraz, únik vody a pod. Využite služby svojho predajcu.</li> <li>• Ak je napájací kábel poškodený, v záujme bezpečnosti ho smie vymeniť len výrobca alebo jeho servisný zástupca.</li> </ul>
	<p><b>Pri inštalácii, premiestňovaní či servise zariadenia dbajte, aby sa do chladiaceho okruhu nedostala žiadna látka okrem predpísaného chladiva (R32).</b></p> <ul style="list-style-type: none"> <li>• Prítomnosť akejkoľvek inej látky, napríklad vzduchu, môže vyvolať abnormálne zvýšenie tlaku a spôsobiť výbuch alebo úraz.</li> <li>• Použitie iného než predpísaného chladiva v systéme spôsobí zlyhanie mechaniky, nesprávne fungovanie systému alebo poruchu zariadenia. V najhoršom prípade to môže viesť k vážnemu narušeniu bezpečnosti fungovania výrobku.</li> </ul>
	<p><b>Toto zariadenie nie je určené na používanie osobami (vrátane detí) so zníženými fyzickými, zmyslovými alebo mentálnymi schopnosťami či nedostatočnými skúsenosťami a vedomosťami, pokiaľ nie sú pod dozorom alebo neboli náležite poučené o používaní zariadenia osobou zodpovednou za ich bezpečnosť.</b></p>
	<p><b>Na deti je potrebné dozerať, aby sa so zariadením nehrali.</b></p>

	<p><b>Do prívodu a vývodu vzduchu nesiahajte prstom ani iným predmetom.</b></p> <ul style="list-style-type: none"> <li>• Mohlo by dôjsť k úrazu, keďže ventilátor vnútri sa počas prevádzky otáča veľkou rýchlosťou.</li> </ul>
	<p><b>Ak si všimnete niečo nezvyčajné (napríklad zápach horenia), zastavte klimatizáciu a odpojte napájací kábel zo zásuvky alebo VYPNITE vypínač.</b></p> <ul style="list-style-type: none"> <li>• Pri pokračovaní prevádzky v abnormálnom stave môže dôjsť k poruche, požiaru alebo zásahu elektrickým prúdom. Obráťte sa na svojho predajcu.</li> </ul>
	<p><b>Ak klimatizácia nechladí alebo neheje, je možné, že došlo k úniku chladiva. Ak zistíte akýkoľvek únik chladiva, zastavte klimatizáciu, miestnosť dobre vyvetrajte a ihneď kontaktujte svojho predajcu. Ak je v rámci opravy potrebné doplniť do zariadenia chladivo, opýtajte sa na podrobnosti servisného technika.</b></p> <ul style="list-style-type: none"> <li>• Chladivo, ktoré sa používa v klimatizačnej jednotke, nie je nebezpečné. K únikom obvyčajne nedochádza. Ak však predsa dôjde k úniku a chladivo sa dostane do styku s ohňom alebo horúcou súčasťou, ako je ventilátorový ohrievač, petrolejový ohrievač alebo sporák, vzniknú nebezpečné výpary, ktoré sa môžu vznietiť.</li> </ul>
	<p><b>Používateľ sa nikdy nesmie pokúšať umývať vnútro interiérovej jednotky. Ak je potrebné vnútro jednotky vyčistiť, obráťte sa na svojho predajcu.</b></p> <ul style="list-style-type: none"> <li>• Nevhodný čistiaci prostriedok môže poškodiť plastový materiál vnútri jednotky a môže to spôsobiť únik vody. Ak by sa čistiaci prostriedok dostal do styku s elektrickými časťami motora, mohlo by to spôsobiť poruchu, dymenie alebo požiar.</li> <li>• Zariadenie skladujte len v miestnosti bez zdrojov vznietenia s nepretržitou prevádzkou (napr. otvorený oheň, zapnutý plynový spotrebič alebo zapnutý elektrický ohrievač).</li> <li>• Pozor, chladivo môže byť bez zápachu.</li> <li>• Nepoužívajte prostriedky na urýchlenie procesu rozmrazenia alebo na čistenie zariadenia iné, než odporúča výrobca.</li> <li>• Nerepichujte ani nehadzte do ohňa.</li> </ul>
	<p><b>Keď je interiérová jednotka pripojená k exteriérovej jednotke zloženého systému s chladivom R32, poraďte sa so svojim predajcom ohľadom špecifikácie rozlohy miestnosti.</b></p>
	<p><b>Toto zariadenie je určené na používanie odborníkmi alebo zaškolenými používateľmi v komerčných priestoroch, v prostredí ľahkého priemyslu, na farmách, alebo na komerčné použitie bežnými používateľmi.</b></p>

# BEZPEČNOSTNÉ POKYNY

 <b>UPOZORNENIE</b>	
	<p><b>Nedotýkajte sa prívodu vzduchu ani hliníkových rebier interiérovej/exteriérovej jednotky.</b></p> <ul style="list-style-type: none"> <li>Mohlo by dôjsť k úrazu.</li> </ul>
	<p><b>Neaplikujte na zariadenie insekticidy ani horľavé spreje.</b></p> <ul style="list-style-type: none"> <li>Mohlo by dôjsť k požiaru alebo deformácii zariadenia.</li> </ul>
	<p><b>Nevystavujte domáce zvieratá ani rastliny priamemu prúdu vzduchu.</b></p> <ul style="list-style-type: none"> <li>Domáce zvieratá by mohli utrpieť úraz alebo by mohlo dôjsť k poškodeniu rastlín.</li> </ul>
	<p><b>Nekladte pod interiérovú/exteriérovú jednotku žiadne ďalšie elektrické zariadenia ani nábytok.</b></p> <ul style="list-style-type: none"> <li>Zo zariadenia môže kvapkať voda, ktorá by mohla spôsobiť poškodenie alebo poruchu.</li> </ul>
	<p><b>Nenechávajte zariadenie na poškodenom montážnom stojane.</b></p> <ul style="list-style-type: none"> <li>Zariadenie môže spadnúť a spôsobiť úraz.</li> </ul>
	<p><b>Pri obsluhu alebo čistení zariadenia nestúpajte na nestabilný podstavec.</b></p> <ul style="list-style-type: none"> <li>V prípade pádu si môžete spôsobiť úraz.</li> </ul>
	<p><b>Neťahajte za napájací kábel.</b></p> <ul style="list-style-type: none"> <li>Mohli by ste zlomiť časť vnútornej žily a v dôsledku toho by mohlo dôjsť k prehrievaniu alebo požiaru.</li> </ul>
	<p><b>Batérie nenabíjajte, nerozoberajte ani nehádzte do ohňa.</b></p> <ul style="list-style-type: none"> <li>Mohlo by dôjsť k vytečeniu batérií, požiaru alebo výbuchu.</li> </ul>
	<p><b>Nepoužívajte zariadenie v priestore s vysokou vlhkosťou (rel. vlhkosť 80 % a viac) alebo s otvorenými oknami či vonkajšími dverami dlhšie ako 4 hodiny.</b></p> <ul style="list-style-type: none"> <li>Môže to v klimatizácii spôsobiť kondenzáciu vody, ktorá potom môže kvapkať a zamokriť alebo poškodiť nábytok.</li> <li>Kondenzácia vody v klimatizácii môže podporovať rast a šírenie plesní.</li> </ul>
	<p><b>Nepoužívajte zariadenie na osobitné účely, ako je skladovanie potravín, chov zvierat, pestovanie rastlín či ochrana presných zariadení alebo umeleckých objektov.</b></p> <ul style="list-style-type: none"> <li>Môže to spôsobiť zhoršenie ich kvality a domácim zvieratám alebo rastlinám to môže uškodiť.</li> </ul>
	<p><b>Nevystavujte spaľovacie zariadenia priamemu prúdu vzduchu.</b></p> <ul style="list-style-type: none"> <li>Môže to viesť k nedostatočnému spaľovaniu.</li> </ul>
	<p><b>Batérie si nikdy z akéhokoľvek dôvodu nekladte do úst, aby nedošlo k ich náhodnému prehltnutiu.</b></p> <ul style="list-style-type: none"> <li>Požitie batérií môže vyvolať dusenie a/alebo otravu.</li> </ul>
	<p><b>Pred čistením zariadenie VYPNITE a odpojte ho z elektrickej zásuvky alebo VYPNITE vypínač.</b></p> <ul style="list-style-type: none"> <li>Mohlo by dôjsť k úrazu, keďže ventilátor vnútri sa počas prevádzky otáča veľkou rýchlosťou.</li> </ul>
	<p><b>Keď zariadenie dlhší čas neplánujete používať, odpojte ho z elektrickej zásuvky alebo VYPNITE vypínač.</b></p> <ul style="list-style-type: none"> <li>V zariadení sa môžu nahromadiť nečistoty a následne môže dôjsť k prehriatiu alebo požiaru.</li> </ul>
	<p><b>Pri výmene batérií v diaľkovom ovládači vymeňte všetky batérie za nové rovnakého typu.</b></p> <ul style="list-style-type: none"> <li>Použitie starej batérie spolu s novou môže spôsobiť prehriatie, vytečenie batérie alebo výbuch.</li> </ul>
	<p><b>Ak sa kvapalina z batérie dostane do styku s pokožkou alebo odevom, dôkladne ich umyte čistou vodou.</b></p> <ul style="list-style-type: none"> <li>Ak sa kvapalina z batérie dostane do styku s očami, dôkladne ich vymyte čistou vodou a ihneď vyhľadajte lekára.</li> </ul>
	<p><b>Keď sa zariadenie používa v jednej miestnosti spolu so spaľovacím zariadením, dbajte na dobré vetranie.</b></p> <ul style="list-style-type: none"> <li>Nedostatočné vetranie môže spôsobiť nedostatok kyslíka.</li> </ul>
	<p><b>Keď začujete hrmenie a existuje možnosť zásahu bleskom, VYPNITE vypínač.</b></p> <ul style="list-style-type: none"> <li>Zásah bleskom by mohol zariadenie poškodiť.</li> </ul>
	<p><b>Po niekoľkých rokoch používania klimatizácie vykonajte okrem čistenia aj kontrolu a údržbu.</b></p> <ul style="list-style-type: none"> <li>Nečistoty alebo prach vnútri zariadenia môžu spôsobiť nepríjemný zápach, prispieť k rastu či šíreniu plesní alebo upchať odtok, následkom čoho bude z interiérovej jednotky unikať voda. O kontrolu a údržbu, ktorá vyžaduje odborné poznatky alebo zručnosti, požiadajte svojho predajcu.</li> </ul>

	<p><b>Vypínače neobsluhujte mokrymi rukami.</b></p> <ul style="list-style-type: none"> <li>Mohlo by dôjsť k zásahu elektrickým prúdom.</li> </ul>
	<p><b>Klimatizáciu nečistite vodou ani na ňu nekladte predmety, ktoré obsahujú vodu, napríklad vázu.</b></p> <ul style="list-style-type: none"> <li>Mohlo by dôjsť k požiaru alebo zásahu elektrickým prúdom.</li> </ul>
	<p><b>Nestúpajte na exteriérovú jednotku ani na ňu nekladte žiadne predmety.</b></p> <ul style="list-style-type: none"> <li>Mohlo by dôjsť k pádu a úrazu.</li> </ul>



## DÔLEŽITÉ

Znečistené filtre spôsobujú kondenzáciu vody v klimatizácii, ktorá môže podporovať rast a šírenie plesní. Preto sa odporúča vzduchové filtre čistiť každé 2 týždne.

Pred spustením zariadenia sa presvedčte, či sú horizontálne lamely v zatvorenej polohe. Ak zariadenie spustíte, keď sú horizontálne lamely v otvorenej polohe, nemusia sa vrátiť do správnej polohy.

## Inštalácia

### VÝSTRAHA

	<p><b>O inštaláciu klimatizácie požiadajte svojho predajcu.</b></p> <ul style="list-style-type: none"> <li>Inštalácia klimatizácie vyžaduje odborné poznatky a zručnosti, preto ju nesmie vykonávať používateľ. Pri nesprávnej inštalácii klimatizácie môže dôjsť k úniku vody, požiaru alebo zásahu elektrickým prúdom.</li> </ul>
	<p><b>Vyhradte na klimatizáciu samostatný zdroj napájania.</b></p> <ul style="list-style-type: none"> <li>V prípade spoločného používania zdroja napájania môže dôjsť k prehriatiu alebo požiaru.</li> </ul>
	<p><b>Neinštalujte zariadenie na mieste, kde by mohlo dôjsť k úniku horľavých plynov.</b></p> <ul style="list-style-type: none"> <li>V prípade úniku plynu a jeho nahromadenia v okolí exteriérovej jednotky môže dôjsť k výbuchu.</li> </ul>
	<p><b>Zariadenie správne uzemnite.</b></p> <ul style="list-style-type: none"> <li>Uzemňovací vodič nepripájajte k plynovému ani vodovodnému potrubiu, bleskozvodu ani k uzemňovaciemu vodiču telefónu. Nesprávne uzemnenie môže spôsobiť zásah elektrickým prúdom.</li> </ul>

### UPOZORNENIE

	<p><b>Ak to vyžaduje miesto inštalácie klimatizačnej jednotky (napr. v prostredí s vysokou vlhkosťou), nainštalujte aj zemný istič.</b></p> <ul style="list-style-type: none"> <li>Inštalácia bez zemného ističa môže spôsobiť zásah elektrickým prúdom.</li> </ul>
	<p><b>Skontrolujte, či voda z odtoku riadne odteká.</b></p> <ul style="list-style-type: none"> <li>Ak odtok nefunguje správne, z interiérovej/exteriérovej jednotky môže kvapkať voda, ktorá môže zamokriť a poškodiť nábytok.</li> </ul>

**Ak si všimnete niečo nezvyčajné**

Ihneď zastavte klimatizáciu a obráťte sa na svojho predajcu.

# LIKVIDÁCIA



S likvidáciou výrobku sa obráťte na svojho predajcu.

## Poznámka:

Tento symbol platí len pre krajiny EÚ. Ide o symbol podľa smernice 2012/19/EÚ, článku 14, Informácie pre používateľov, a prílohy IX a tiež podľa smernice 2006/66/ES, článku 20, Informácie pre koncových používateľov, a prílohy II.

Fig. 1

Tento výrobok spoločnosti MITSUBISHI ELECTRIC je navrhnutý a vyrobený z vysokokvalitných materiálov a komponentov, ktoré je možné recyklovať alebo opätovne použiť.

Tento symbol znamená, že elektrické a elektronické zariadenia, batérie a akumulátory by sa na konci svojej životnosti mali zlikvidovať oddelene od komunálneho odpadu.

Ak je pod symbolom vytlačenejší chemický symbol (Fig. 1), tento chemický symbol znamená, že batéria alebo akumulátor obsahuje určitú koncentráciu ťažkých kovov. Tie sú uvedené nasledovne:

Hg: ortuť (0,0005 %), Cd: kadmium (0,002 %), Pb: olovo (0,004 %)

V Európskej únii existujú systémy separovaného zberu použitých elektrických a elektronických zariadení, batérií a akumulátorov.

Zlikvidujte toto zariadenie, batérie a akumulátory správnym spôsobom vo vašom miestnom stredisku separovaného zberu a recyklácie odpadu.

Pomôžete tým chrániť životné prostredie, v ktorom žijeme.

# POMENOVANIE SÚČASTÍ

## Interiérová jednotka

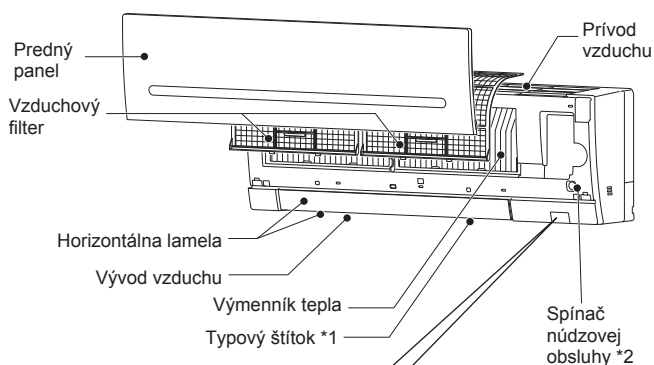

## Exteriérová jednotka

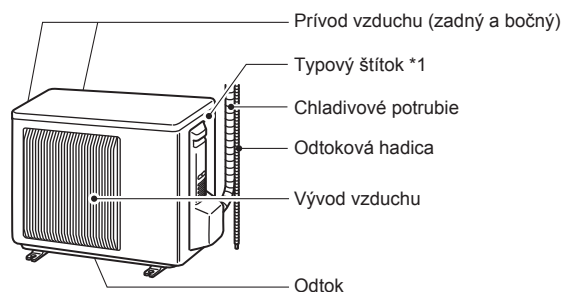

Vzhľad exteriérovej jednotky sa môže líšiť.

\*1 Na typovom štítku je uvedený rok a mesiac výroby.

### \*2 Keď nie je možné použiť diaľkový ovládač...

Núdzovú obsluhu možno aktivovať stlačením spínača núdzovej obsluhy (E.O. SW.) na interiérovej jednotke.

Pri každom stlačení tlačidla E.O. SW. sa režim zmení v nasledovnom poradí:



# PRÍPRAVA PRED SPUSTENÍM

Pred spustením: Zapojte elektrickú zástrčku do sieťovej zásuvky a zapnite vypínač.

## Vloženie batérií do diaľkového ovládača

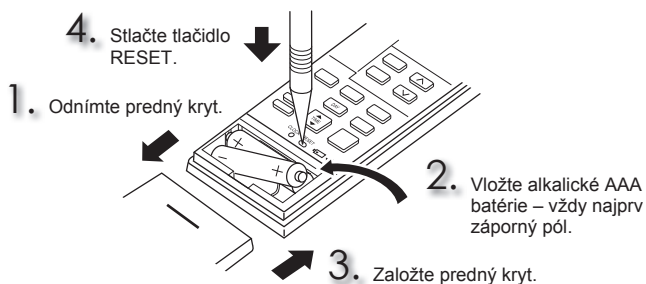

## Nastavenie aktuálneho času

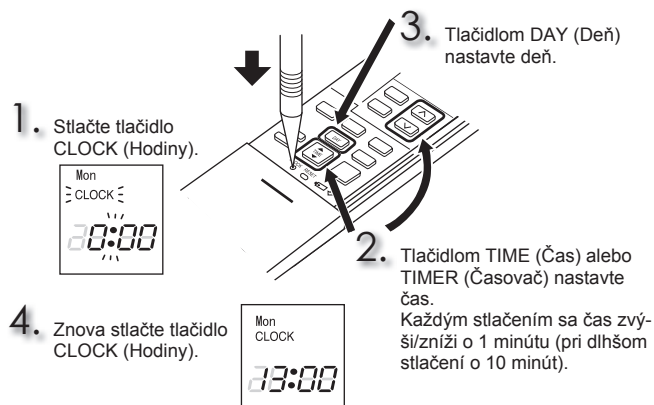

# PRÍPRAVA PRED SPUSTENÍM

## Diaľkový ovládač

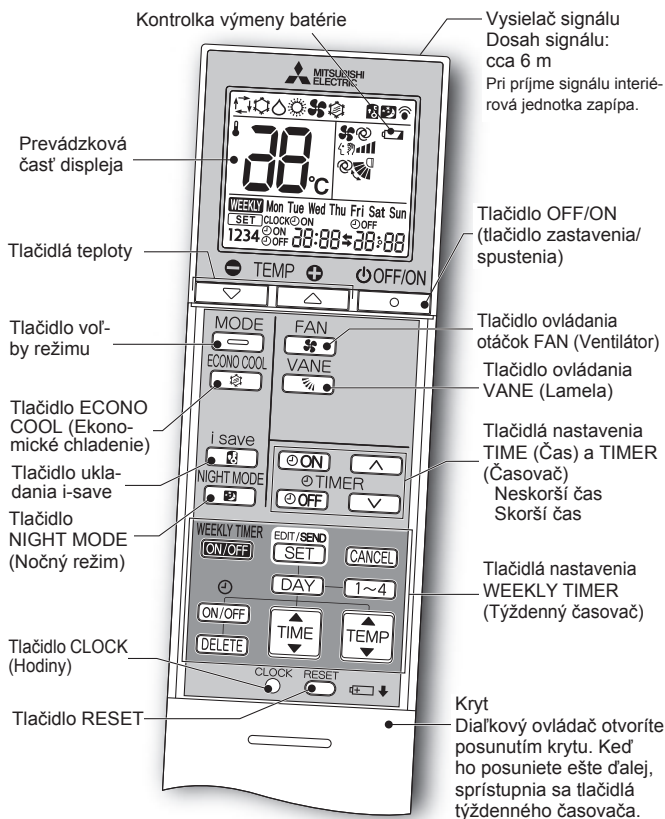

### Tlačidlo nastavenia TIME (Čas), TIMER (Časovač)

Neskorší čas Skorší čas

**[ON]** (Časovač ZAPNUTIA): Zariadenie sa ZAPNE v nastavenom čase.

**[OFF]** (Časovač VYPNUTIA): Zariadenie sa VYPNE v nastavenom čase.

Pomocou tlačidiel **[↑]** (Zvýšiť) a **[↓]** (Znížiť) nastavte čas časovača.

### Tlačidlá nastavenia WEEKLY TIMER (Týždenný časovač)

Stlačením tlačidla **[EDIT/SET]** vstúpte do režimu nastavenia týždenného časovača.

Pomocou tlačidiel **[DAY]** a **[1~4]** vyberte deň a číslo.

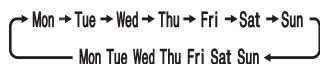

Pomocou tlačidiel **[ON/OFF]**, **[TIME]** a **[TEMP]** nastavte ZAPNUTIE/VYPNUTIE, čas a teplotu.

Stlačením tlačidla **[EDIT/SET]** dokončíte a odošlete nastavenie týždenného časovača.

Stlačením tlačidla **[WEEKLY TIMER ON/OFF]** ZAPNITE týždenný časovač. (Rozsvieti sa nápis **WEEKLY**.)

Opätovným stlačením tlačidla **[WEEKLY TIMER ON/OFF]** týždenný časovač VYPNETE. (Nápis **WEEKLY** zhasne.)

SK-4

**OFF/ON**  
 Tlačidlo OFF/ON (tlačidlo zastavenia/spustenia)

**MODE**  
 Tlačidlo voľby režimu

**TEMP**  
 Tlačidlá teploty  
 Každým stlačením sa teplota zvýši alebo zníži o 1 °C.

**FAN**  
 Tlačidlo ovládania otáčok FAN (Ventilátor)

**VANE**  
 Tlačidlo na ovládanie prúdenia vzduchu nahor/nadol

### Ľavoprávne prúdenie vzduchu

Pred spustením prevádzky manuálne presuňte vertikálnu lamelu.

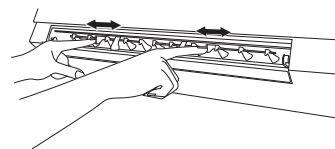

**i save**  
 Tlačidlo ukladania i-save  
 Zjednodušená funkcia spätného nastavenia umožňuje vyvolať preferované (vopred uložené) nastavenie jedným stlačením tlačidla **[i save]**. Ďalším stlačením tohto tlačidla sa ihneď dostanete na ďalšie predchádzajúce nastavenie.

**ECONO COOL**  
 Tlačidlo ECONO COOL (Ekonomické chladenie)  
 Nastavenú teplotu a smer prúdenia vzduchu automaticky mení mikroprocesor.

**NIGHT MODE**  
 Tlačidlo NIGHT MODE (Nočný režim)  
 Pri prevádzke v NOČNOM REŽIME sa zmení jas kontrolky prevádzky, vypne sa pípanie a obmedzí sa hladina hluku exteriérovej jednotky.



## Pokyny:

- Pred čistením odpojte zariadenie od elektrickej siete alebo vypnite vypínač.
- Dávajte pozor a nedotýkajte sa rukami kovových častí.
- Nepoužívajte benzín, riedidlá, leštiace prášky ani insekticídy.
- Používajte len riedené jemné čistiace prostriedky.
- Nepoužívajte na čistenie kefu, drsnú špongiu a pod.
- Horizontálnu lamelu nenamáčajte ani neoplachujte.
- Nepoužívajte vodu teplejšiu ako 50 °C.
- Pri sušení nevystavujte súčasti zariadenia priamemu slnečnému svetlu, teplu ani ohňu.
- Nevyvíjajte na ventilátor nadmernú silu, mohol by prasknúť alebo sa zlomiť.

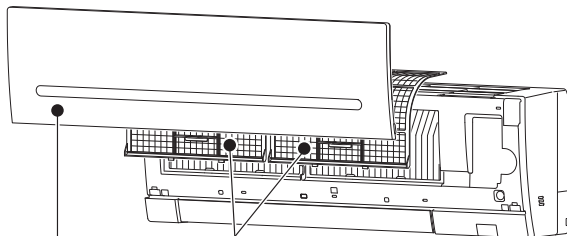

## Vzduchový filter

- **Čistite každé 2 týždne**
- Odstráňte nečistoty vysávačom alebo ich opláchnite vodou.
- Po umytí vodou dobre vysušte v tieni.

## ! Dôležité

- Aby ste dosiahli maximálny výkon a znížili spotrebu prúdu, filtre pravidelne čistite.
- Znečistené filtre spôsobujú kondenzáciu vody v klimatizácii, ktorá môže podporovať rast a šírenie plesní. Preto sa odporúča vzduchové filtre čistiť každé 2 týždne.

## Predný panel

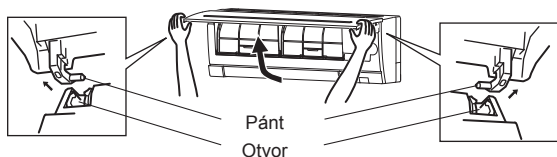

1. Nadvihnite predný panel tak, aby ste začuli "cvaknutie".
2. Podržte pánty a ťahom odstráňte panel, ako je znázornené na obrázku.
  - Utrite panel mäkkou handričkou alebo ho opláchnite vodou.
  - Nenamáčajte ho do vody na dlhšie ako dve hodiny.
  - Dôkladne vysušte v tieni.
3. Založte predný panel späť opačným postupom, ako ste ho odstránili. Predný panel pevne zatvorte a stlačte v miestach označených šípkami.

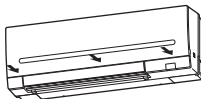

# TECHNICKÉ ÚDAJE

Model	Interiérová jednotka		MSZ-AP15VG		MSZ-AP20VG	
	Exteriérová jednotka		—		MUZ-AP20VG	
Funkcia			Chladienie	Kúrenie	Chladienie	Kúrenie
Napájanie			~ /N, 230 V, 50 Hz			
Kapacita		kW	—		2,0	2,5
Vstup		kW	0,017		0,46	0,6
Hmotnosť	Interiérová jednotka	kg	8,2			
	Exteriérová jednotka	kg	—		31	
Plniaci objem chladiva (R32)		kg	—		0,55	
Krytie IP	Interiérová jednotka		IP 20			
	Exteriérová jednotka		—		IP 24	
Prípustný nadmerný prevádzkový tlak	LP ps	MPa	2,77			
	HP ps	MPa	4,17			
Hladina hluku	Int. (veľmi vys./vys./stred./níz./tiché)	dB(A)	40/35/30/26/21	40/35/30/26/21	42/35/30/26/21	42/35/30/26/21
	Exteriérová jednotka	dB(A)	—		47	48

## Špecifikácie interiérovej jednotky pre viacnásobné pripojenie NARIADENIE (EÚ) 2016/2281

Model	Interiérová jednotka			MSZ-AP15VG	MSZ-AP20VG
Kapacita	Chladienie	Citeľný	kW	1,27	1,50
		Latentný	kW	0,23	0,50
	Kúrenie	kW	1,70	2,30	
Vstup		kW	0,017	0,019	
Hladina hluku (Úroveň akustického výkonu)	Veľmi vys./vys./stred./níz./tiché	dB(A)	59/50/45/41/36	60/50/45/41/36	

## Garantovaný pracovný rozsah

		Interiérová jednotka	Exteriérová jednotka
Chladienie	Horná hranica	32 °C DB 23 °C WB	46 °C DB —
	Dolná hranica	21 °C DB 15 °C WB	-10 °C DB —
Kúrenie	Horná hranica	27 °C DB —	24 °C DB 18 °C WB
	Dolná hranica	20 °C DB —	-15 °C DB -16 °C WB

DB: suchý teplomer  
WB: vlhký teplomer

## Poznámka:

- Menovité podmienky  
Chladienie – Interiérová jednotka: 27 °C DB, 19 °C WB  
Exteriérová jednotka: 35 °C DB  
Kúrenie – Interiérová jednotka: 20 °C DB  
Exteriérová jednotka: 7 °C DB, 6 °C WB
- Model MSZ-AP15 nemá žiadne špecifikácie pre kombináciu jednotlivých jednotiek. Tento interiérový model je určený len pre zložený systém klimatizácie. Špecifikácie zložených systémov si overte u vášho predajcu alebo si pozrite katalóg.

# V PRÍPADE PROBLÉMOV

V nasledujúcich prípadoch ihneď zastavte klimatizáciu a obráťte sa na svojho predajcu.

- Keď z interiérovej jednotky uniká alebo kvapká voda.
- Keď kontrolka prevádzky bliká.
- Keď sa často vyhadzuje istič.
- Signál z diaľkového ovládača nie je možné prijať v miestnosti, kde sa používa žiarivkové svetlo s elektronickým typom ZAP./VYP (s invertorom a pod.).
- Prevádzka klimatizácie ruší rozhlasový alebo televízny príjem. Pre dané zariadenie môže byť potrebné použiť zosilňovač.
- Keď počujete nezvyčajný zvuk.
- Ak ste zistili akýkoľvek únik chladiva.

# BIZTONSÁGI ÓVINTÉZKEDÉSEK

## A beltéri és/vagy a kültéri egységen megjelenő szimbólumok jelentése

	<b>FIGYELMEZTETÉS</b> (Tűzveszély)	Az egység gyúlékony hűtőközeget használ. Ha a hűtőközeg szivárog és tüzzel fűtőtesttel kerül kapcsolatba, káros gázok keletkeznek és tűzveszély lép fel.
	Használat előtt gondosan olvassa el a HASZNÁLATI ÚTMUTATÓT.	
	A szervizelést végző szakemberek működtetés előtt olvassák el a HASZNÁLATI ÚTMUTATÓT és a TELEPÍTÉSI KÉZIKÖNYVET.	
	A HASZNÁLATI ÚTMUTATÓ, a TELEPÍTÉSI KÉZIKÖNYV és a hasonló dokumentumok további információkat is tartalmaznak.	

- Mivel a termékben forgó és olyan alkatrészek is találhatóak, amelyek áramütést okozhatnak, használat előtt feltétlenül olvassa el ezeket a "Biztonsági óvintézkedéseket".
- Mivel az itt látható figyelmeztető elemek biztonság szempontból fontosak, feltétlenül vegye őket figyelembe.
- A kézikönyvet elolvasás után tartsa a telepítési kézikönyvvel együtt könnyen elérhető helyen az esetleges későbbi használatához.

### Jelölések és jelentésük

- FIGYELMEZTETÉS:** A helytelen kezelés nagy valószínűséggel súlyos, akár végzetes sérülést is okozhat.
- VIGYÁZAT:** A helytelen kezelés a körülményektől függően súlyos veszélyt okozhat.



### Az útmutatóban használt szimbólumok jelentése



- : Ügyeljen ennek elkerülésére.
- : Ügyeljen az utasítás betartására.
- : Ne nyúljon be az ujjával, se más hosszúkás eszközzel!
- : Ne lépjen a beltéri/kültéri egységre, és semmit ne is tegyen azokra!
- : Áramütés veszélye! Legyen óvatos!
- : Feltétlenül húzza ki a hálózati kábel csatlakozódugóját a hálózati csatlakozójatból.
- : Feltétlenül áramtalanítson.
- : Tűzveszély!

<b>FIGYELMEZTETÉS</b>	
	<b>Ne csatlakoztassa a tápkábelt összekötő elemhez, ne használjon hosszabbítót, ne működtessen több berendezést ugyanarról a tápaljzatról.</b> • Ez túlmelegedést, tüzet vagy áramütést okozhat.
	<b>Győződjön meg arról, hogy a hálózati dugasz mentes a szennyeződésektől, és biztonságosan dugja a konnektorba.</b> • A szennyezett dugasz tüzet, áramütést okozhat.
	<b>Ne tekerje össze, húzza, károsítsa vagy módosítsa a tápkábelt, ne tegye ki hőhatásnak és ne tegyen rá nehéz tárgyat.</b> • Ez tüzet vagy áramütést okozhat.
	<b>Üzemelés közben ne kapcsolja KI/BE a kismegszakítót, vagy húzza ki/dugja be a tápkábel dugaszát.</b> • Ezáltal szikra keletkezhet, ami tüzet okozhat. • A kismegszakítót csak azután kapcsolja KI, vagy a tápkábelt azután húzza ki, ha a beltéri egységet a távvezérlővel Kikapcsolta.
	<b>Ne álljon hosszú ideig a berendezésből kiáramló hűvös levegő útjába.</b> • Ez káros lehet az egészségre.
	<b>Az egység telepítését, áthelyezését, szétszerelését, módosítását vagy javítását nem végezheti a felhasználó.</b> • A légkondicionáló nem megfelelő kezelés esetén tüzet, áramütést, személyi sérülést vagy vízszivárgás stb. okozhat. Forduljon a forgalmazóhoz. • Ha a tápkábel megsérült, azt a veszély elkerülése érdekében a gyártónak vagy megbízott szakemberének kell kicserélnie.
	<b>Az egység telepítése, áthelyezése vagy szervizelése esetén ügyelni kell rá, hogy a megadott hűtőközeget (R32) kívül semmi ne juthasson be a hűtőközeg köráramba.</b> • Az idegen anyag, például levegő jelenléte rendellenes nyomásváltozással járhat, ami robbanást vagy sérülést okozhat. • A rendszerhez meghatározott hűtőközegetől eltérő hűtőközeg használata mechanikai hibához, a rendszer meghibásodásához vagy az egység leállásához vezet. A legrosszabb esetben ez súlyos mértékben csökkentheti a termék biztonságát.
	<b>Ez a készülék nem alkalmas olyan személyek (beleértve a gyermekeket) általi használatra, akik fizikai, érzékszervi vagy szellemi képességei csökkentek, vagy nem rendelkeznek a szükséges tapasztalattal vagy tudással, kivéve, ha a biztonságukért felelős személy megfelelő felügyeletet és útmutatást nyújt számukra a készülék használatában.</b>
	<b>A gyerekeket felügyelni kell, hogy ne játsszanak a készülékekkel.</b>

	<b>Ne dugjon semmit (az ujját, pálcát stb.) a bemeneti vagy kimeneti nyílásba.</b> • Ez sérülést okozhat, mivel üzem közben a ventilátor magas fordulatszámon forog.
	<b>Rendellenes állapot (például égett szag) esetén állítsa le a légkondicionálást, és húzza ki a tápkábel csatlakozóját, vagy kapcsolja KI a kismegszakítót.</b> • Az üzemeltetés folytatása rendellenes állapotban meghibásodáshoz, tűzhöz vagy áramütéshez vezethet. Ilyen esetekben forduljon a kereskedőhöz.
	<b>Ha a légkondicionáló rendszer nem hűt vagy fűt, akkor fennáll a hűtőközeg szivárgásának lehetősége. Ha a hűtőközeg szivárgását tapasztalja, azonnal állítsa le a rendszert, alaposan szellőztesse ki a helyiséget, és forduljon a készülék forgalmazójához. Ha a javítás során az egységbe hűtőközeget is tölteni kell, a részletekről érdeklődjön a szakembernél.</b> • A légkondicionáló rendszerben alkalmazott hűtőközeg nem káros az egészségre. Normál esetben az nem szivároghat. Ha azonban a hűtőközeg szivárog és tüzzel vagy fűtőtesttel, például hőszugárral, olajkályhával vagy tűzhellyel kerül kapcsolatba, káros gázok keletkeznek, és tűzveszélyt eredményez.
	<b>A beltéri egység belsejét a felhasználó soha ne próbálja meg kimosni. Ha az egység belseje tisztításra szorul, forduljon a forgalmazóhoz.</b> • A nem megfelelő tisztítószer károsíthatja a belül található műanyagokat, ami vízszivárgáshoz vezethet. Ha a tisztítószer elektromos alkatrészekkel vagy a motorral kerül kapcsolatba, hibát, füstöt vagy tüzet okozhat. • A berendezést olyan helyiségben kell tárolni, ahol nincs folyamatosan működő gyújtóforrás (például: nyílt láng, működő gázfogyasztó készülék vagy működő elektromos melegítő berendezés). • Felhívjuk figyelmét, hogy a hűtőközeg nem tartalmaz illatanyagot. • A kioldási folyamat felgyorsítására vagy a berendezés tisztítására a gyártó által ajánlottakon kívül ne alkalmazzon semmilyen más megoldást. • Ügyeljen rá, hogy ne lyukassza ki vagy égesse meg.
	<b>Ha a beltéri egység R32 hűtőközeggel működő többrendszeres kültéri egységhez csatlakozik, a szükséges alapterülettel kapcsolatban forduljon a forgalmazóhoz.</b>
	<b>A készülék üzletek, a könnyűipar és gazdaságok szakértő vagy képzett felhasználói, valamint laikus felhasználók általi kereskedelmi használatra készült.</b>

# BIZTONSÁGI ÓVINTÉZKEDÉSEK

 <b>VIGYÁZAT</b>	
	<p><b>Ne érjen a beltéri/kültéri egység levegőbemenetéhez, vagy az alumíniumlamellához.</b></p> <ul style="list-style-type: none"> <li>Ez balesetet okozhat.</li> </ul> <p><b>Ne fújjon rovarölő vagy gyúlékony spray-t az egységre.</b></p> <ul style="list-style-type: none"> <li>Ez tűzhoz vagy az egység deformálódásához vezethet.</li> </ul> <p><b>Ne tegye ki háziállatait vagy szobanövényeit közvetlen légáramlásnak.</b></p> <ul style="list-style-type: none"> <li>Ez káros lehet a számukra.</li> </ul> <p><b>Ne tegyen más elektromos készüléket vagy bútort a beltéri/kültéri egység alá.</b></p> <ul style="list-style-type: none"> <li>Az egységből víz csöpöghet, ami károsodást vagy meghibásodást okozhat.</li> </ul> <p><b>Ne hagyja az egységet sérült tartóállványon.</b></p> <ul style="list-style-type: none"> <li>Az egység leesik, amivel sérülést okozhat.</li> </ul> <p><b>Ne instabil padon állva végezze a készülék működtetését vagy tisztítását.</b></p> <ul style="list-style-type: none"> <li>Ha leesik, megsérülhet.</li> </ul> <p><b>Ne húzza a tápkábelt.</b></p> <ul style="list-style-type: none"> <li>Ez szálszakadást okozhat, ami túlmelegedést vagy tüzet eredményezhet.</li> </ul> <p><b>Az elemeket ne töltsse vagy szedje szét, és ne dobja tűzbe.</b></p> <ul style="list-style-type: none"> <li>Az elemek ettől szivárogni kezhetnek, ami tüzet vagy robbanást okozhat.</li> </ul> <p><b>Ne működtesse az egységet 4 óránál hosszabban magas páratartalom (RH 80% vagy több) és/vagy nyitott ablak vagy külső ajtó mellett.</b></p> <ul style="list-style-type: none"> <li>Ez a klímaberendezésben víz kicsapódásával járhat, ami lecsöpögve benedvesítheti vagy károsíthatja a bútorokat.</li> <li>A klímaberendezésben a víz lecsapódása hozzájárulhat a gombák, például a penész növekedéséhez.</li> </ul> <p><b>Ne használja a készüléket különleges célokra, például élelmiszer tárolására, állatok nevelésére, növénytermesztésre, precíziós eszközök vagy művészeti tárgyak állagmegóvására.</b></p> <ul style="list-style-type: none"> <li>Ez a minőség romlását, az állatok és növények károsodását okozhatja.</li> </ul> <p><b>Ne tegye ki a fűtőberendezéseket közvetlen légáramlásnak.</b></p> <ul style="list-style-type: none"> <li>Ez az égés lelassulását okozhatja.</li> </ul> <p><b>Ne vegyen a szájába elemet semmilyen célból, mert véletlenül lenyelheti.</b></p> <ul style="list-style-type: none"> <li>A lenyelt elem fulladást és/vagy mérgezést okozhat.</li> </ul>
	<p><b>Tisztítás előtt kapcsolja és húzza KI az egységet, vagy kapcsolja KI a kismegszakítót.</b></p> <ul style="list-style-type: none"> <li>Ez sérülést okozhat, mivel üzem közben a ventilátor magas fordulatszámon forog.</li> </ul> <p><b>Ha az egységet hosszú ideig nem használja, húzza ki a tápkábelét, vagy kapcsolja KI a kismegszakítót.</b></p> <ul style="list-style-type: none"> <li>Az egységben szennyeződés gyűlhet fel, ami túlmelegedést vagy tüzet okozhat.</li> </ul> <p><b>A távvezérlő lemerült elemeit cserélje azonos típusú új elemekre.</b></p> <ul style="list-style-type: none"> <li>Régi és új elemek együttes használata túlmelegedést, szivárgást vagy robbanást okozhat.</li> </ul> <p><b>Ha az elemből kiszivárgó folyadék a bőrére vagy ruhájára jut, mossa le alaposan tiszta vízzel.</b></p> <ul style="list-style-type: none"> <li>Ha az elemből kiszivárgó folyadék a szemébe jut, mossa ki alaposan tiszta vízzel, és azonnal forduljon orvoshoz.</li> </ul> <p><b>Gondoskodjon a helyiség megfelelő szellőzéséről, ha az egységet fűtőberendezéssel együtt működteti.</b></p> <ul style="list-style-type: none"> <li>Az elégtelen szellőzés oxigénhiányt okozhat.</li> </ul> <p><b>Kapcsolja KI a kismegszakítót, ha mennydörgést hall és fennáll a villámcsapás esélye.</b></p> <ul style="list-style-type: none"> <li>Az egység villámcsapás esetén károsodhat.</li> </ul> <p><b>Több szezonon át tartó használatot követően a légkondicionáló rendszert a normál tisztításon kívül át kell vizsgáltatni és karbantartást kell végezni.</b></p> <ul style="list-style-type: none"> <li>A készülékben lerakódó szennyeződés vagy por kellemetlen szagot okozhat, gombák, például penész növekedéséhez vezet, vagy eltömítheti az elvezető csatornákat, ami révén a beltéri egységből víz szivároghat. A speciális ismereteket és készségeket igénylő átvizsgálás és karbantartás tekintetében forduljon a forgalmazóhoz.</li> </ul>

	<p><b>Ne működtesse nedves kézzel a kapcsolókat.</b></p> <ul style="list-style-type: none"> <li>Ez áramütést okozhat.</li> </ul> <p><b>Ne tisztítsa vízzel a légkondicionáló berendezést, és ne tegyen rá vizet tartalmazó tárgyat, például virágvázát.</b></p> <ul style="list-style-type: none"> <li>Ez tüzet vagy áramütést okozhat.</li> </ul>
	<p><b>Ne lépjen rá, és ne tegyen nehéz tárgyat a kültéri egységre.</b></p> <ul style="list-style-type: none"> <li>Ha Ön vagy a tárgy leesik, megsérülhet.</li> </ul>



## **FONTOS**

A klímaberendezésben a szennyezett szűrők hozzájárulhatnak a gombák például a penész növekedéséhez. Ajánlatos ezért a légszűrőket 2 hetente kicserélni.

A készülék bekapcsolása előtt ellenőrizze, hogy a vízszintes lamellák zárt helyzetben vannak. Ha bekapcsoláskor a vízszintes lamellák nyitott helyzetben vannak, nem biztos, hogy visszakerülnek a megfelelő helyzetbe.

## A telepítéssel kapcsolatban

### **FIGYELMEZTETÉS**

	<p><b>A klímaberendezés telepítésével kapcsolatban forduljon a forgalmazóhoz.</b></p> <ul style="list-style-type: none"> <li>A berendezés telepítését a felhasználó nem végezheti el, mert az speciális ismereteket és képzettséget igényel. A nem megfelelően telepített légkondicionáló rendszer vízszivárgást, tüzet vagy áramütést okozhat.</li> </ul> <p><b>Biztosítson külön tápforrást a légkondicionáló rendszernek.</b></p> <ul style="list-style-type: none"> <li>A megosztott tápforrás túlmelegedést vagy tüzet okozhat.</li> </ul> <p><b>Ne telepítse a berendezést olyan helyre, ahol gyúlékony gáz szivároghat.</b></p> <ul style="list-style-type: none"> <li>Ha a szivárgó gáz felgyűlik a kültéri egység körül, robbanást okozhat.</li> </ul>
	<p><b>Földelje megfelelően az egységet.</b></p> <ul style="list-style-type: none"> <li>Ne kösse a földelő vezetékét gázcsőre, vízvezetékre, villámhárítóra vagy telefonhálózatra földelő vezetékére. A nem megfelelő földelés áramütést okozhat.</li> </ul>

### **VIGYÁZAT**

	<p><b>A légkondicionáló telepítési helyétől függően (például magas páratartalmú területeken) érintésvédelmi relé is szükség lehet.</b></p> <ul style="list-style-type: none"> <li>Érintésvédelmi relé hiányában a berendezés áramütést is okozhat.</li> </ul> <p><b>Gondoskodni kell a kondenzvíz megfelelő elvezetéséről.</b></p> <ul style="list-style-type: none"> <li>Ha az elvezető csatorna nem megfelelő, a beltéri/kültéri egységből víz csöpöghet, ami a bútorok nedvesedését és károsodását okozhatja.</li> </ul>
---	---

#### Rendellenesség esetén

Azonnal kapcsolja ki a légkondicionáló rendszert, és forduljon a forgalmazóhoz.

# SELEJTÉZÉS



Fig. 1

A termék selejtezésével kapcsolatban forduljon a forgalmazóhoz.

## Megjegyzés:

Ez a jelzés csak EU-országok számára érvényes. Ez a jelzés a 2012/19/EU irányelv 14. cikkelye (A felhasználók tájékoztatása) és a IX. melléklet és/vagy a 2006/66/EK irányelv 20. cikkelye (A végfelhasználók tájékoztatása) és a II. melléklet alapján került a berendezésre.

A MITSUBISHI ELECTRIC terméket kiváló minőségű anyagokból és alkatrészekből tervezték és gyártották, melyek újrahasznosíthatók és/vagy újra felhasználhatók.

Ez a szimbólum azt jelenti, hogy az elektromos és elektronikus berendezéseket, elemeket és akkumulátorokat az élettartamuk végén a háztartási hulladéktól elkülönítve kell megsemmisíteni.

Ha a szimbólum alatt kémiai szimbólum látható (Fig. 1), ez a szimbólum azt jelenti, hogy az elem vagy akkumulátor bizonyos koncentrációban nehézfémeket tartalmaz. Ezt a következőképpen jelöljük:

Hg: higany (0,0005%), Cd: kadmium (0,002%), Pb: ólom (0,004%)

Az Európai Unióban a használt elektromos és elektronikus termékek, elemek és akkumulátorok számára külön gyűjtőrendszert alkalmaznak.

Kérjük, az elemeket és akkumulátorokat megfelelően, a helyi hulladékgyűjtő/újrahasznosító központba eljuttatva selejtezze.

Kérjük, segítsen megvédeni a környezetünket!

# AZ ALKATRÉSZEK NEVEI

## Beltéri egység

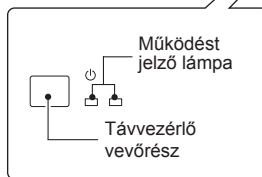
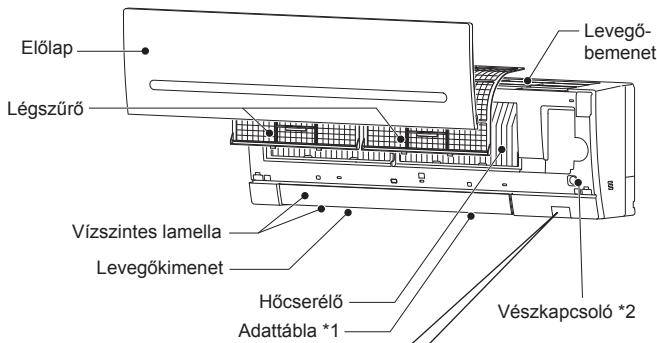

## Kültéri egység

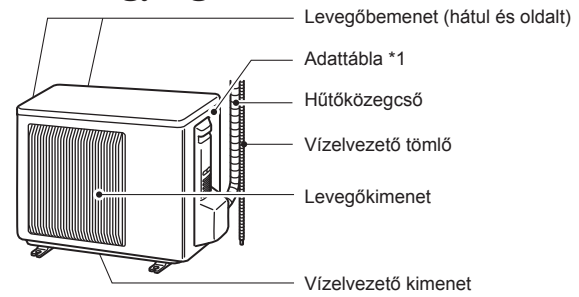

A kültéri egységek kinézete eltérő lehet.

\*1 Az adattábláról leolvasható a gyártás éve és hónapja.

## \*2 Ha a távvezérlő nem használható...

A vészüzem a beltéri egységen található vészüzem gombbal (E.O. SW) aktiválható. Az E.O. SW gomb megnyomásával az alábbi sorrendben módosul a működés:

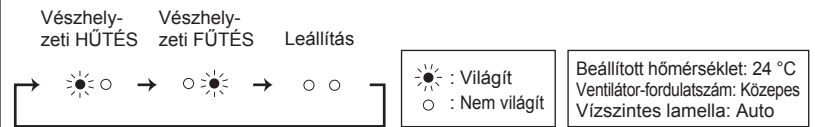

# ÜZEMELTETÉS ELŐTTI ELŐKÉSZÜLETEK

**Használat előtt:** Dugja be a tápkábel dugaszát a tápaljzatba, és/vagy kapcsolja be a kismegszakítót.

## A távvezérlő elemeinek behelyezése

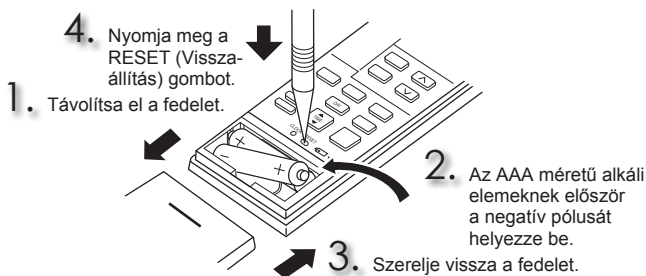

## A pontos idő beállítása

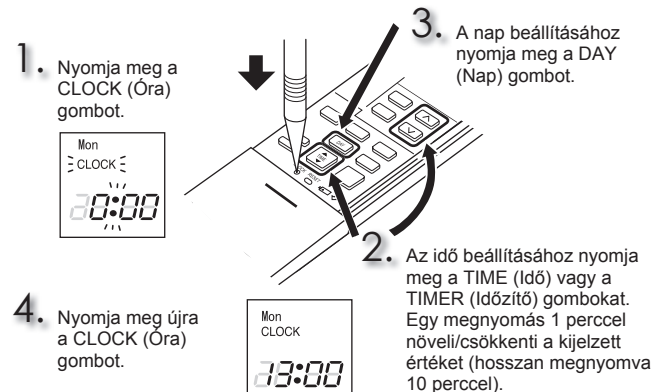

# ÜZEMELTETÉS ELŐTTI ELŐKÉSZÜLETEK

## Távvezérlő

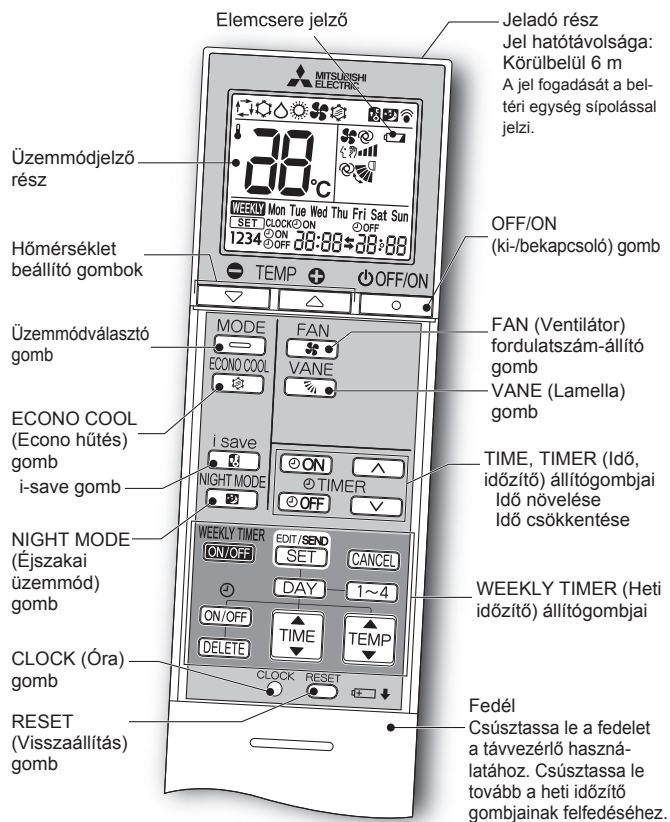

**OFF/ON**  
 OFF/ON (ki-/bekapcsoló) gomb

**MODE**  
 Üzemmodváltó gomb  
 (AUTO) (HÜTÉS) (SZÁRÍTÁS) (FŰTÉS) (SZELL.)

**Hőmérséklet beállító gombok**  
 Minden gombnyomás 1 °C-kal emeli vagy csökkenti a hőmérsékletet.

**FAN**  
 FAN (Ventilátor) fordulatszám-állító gomb  
 (AUTO) (Csendes) (Alacs.) (Köz.) (Magas) (Nagyon magas)

**VANE**  
 Fel-le légáramlás-szabályozó gomb  
 (AUTO) (1) (2) (3) (4) (5) (LEGYŐZŐMOZGÁS)

### Légáramlás vízszintes irányítása

Bekapcsolás előtt manuálisan állítsa be a függőleges lamellák helyzetét.

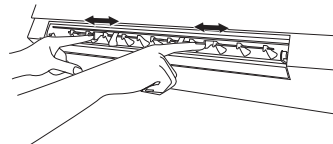

**i save**  
 i-save gomb  
 Egy egyszerűsített visszaállítási funkcióval a kívánt (előre megadott) beállítás a gomb egyszeri megnyomásával visszahívható. A gomb ismételt megnyomásával a rendszer azonnal visszaáll az előző beállításra.

**ECONO COOL**  
 ECONO COOL (Econo hűtés) gomb  
 A mikroprocesszor automatikusan módosítja a beállított hőmérsékletet és a légáramlás irányát.

**NIGHT MODE**  
 NIGHT MODE (Éjszakai üzemmód) gomb  
 Az ÉJSZAKAI ÜZEMMÓD csökkenti a működést jelző lámpa fényerejét, kikapcsolja a hangjelzéseket és korlátozza a kültéri egység zajszintjét.

## TIME, TIMER (Idő, időzítő) állítógombja

Idő növelése Idő csökkentése

(Bekapcsolás időzítő): A készülék a meghatározott időben BEkapcsol.

(Kikapcsolás időzítő) : A készülék a meghatározott időben Kikapcsol.

Végezze el az időzítő beállítását a (Növelés) és a (Csökkentés) gombbal.

## WEEKLY TIMER (Heti időzítő) állítógombjai

Nyomja meg a (Beállítás) gombot a heti időzítés beállításához.

A és a gombokkal választhatja ki a napot és a számot.

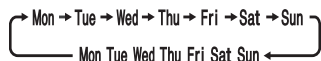

A , a és a gombokkal választhatja ki a BE-/Kikapcsolást, az időt és a hőmérsékletet.

Nyomja meg a gombot a befejezéshez és a heti időzítés beállításainak elküldéséhez.

Nyomja meg a gombot a heti időzítés BEkapcsolásához. (A **WEEKLY** (Heti) felirat világítani kezd.)

Nyomja meg újra a gombot a heti időzítés Kikapcsolásához. (A **WEEKLY** felirat kialszik.)

# TISZTÍTÁS

## Utasítások:

- A tisztítás megkezdése előtt kapcsolja ki a tápellátást vagy kapcsolja le a kismegszakítót.
- Ügyeljen rá, hogy ne érjen pusztá kézzel a fém alkatrészekhez.
- Ne használjon benzint, hígítót, csiszolóport vagy rovarirtó szert.
- Kizárólag oldott enyhe tisztítószeret használjon.
- Ne használjon súrolókefét, kemény szivacsot vagy hasonlót.
- Ne áztassa vagy öblítse a vízszintes lamellát.
- Ne használjon 50 °C-nál melegebb vizet.
- Ne tegye ki az alkatrészeket közvetlen napfénynek, hőnek vagy tűznek szárításra.
- Ne fejtse ki túlzott erőt a ventilátorra, mert ezzel repedéseket vagy törést okozhat.

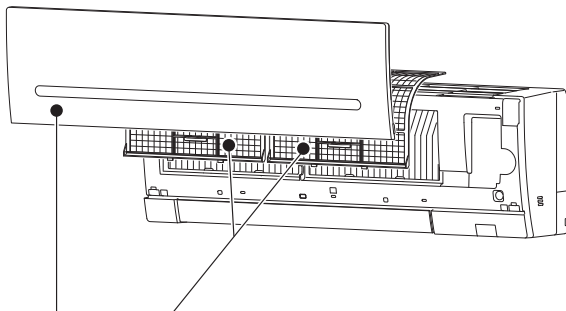

## Légszűrő

- **Tisztítsa ki 2 hetente**
- Távolítsa el a szennyeződést porszívóval, vagy öblítse át vízzel.
- A vizes átmosás után szárítsa meg alaposan egy árnyékos helyen.

## ! Fontos

- **A legjobb teljesítmény elérése és az energiafogyasztás csökkentése érdekében tisztítsa rendszeresen a szűrőket.**
- **A klímaberendezésben a szennyezett szűrők hozzájárulhatnak a gombák, például a penész szaporodásához. Ajánlatos ezért a légszűrőket 2 hetente kitisztítani.**

## Előlap

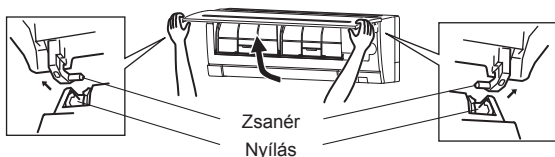

1. Emelje fel az előlapot amíg kattanó hangot hall.
2. Tartsa a csuklókat az ábrán látható helyzetben, és húzza meg az előlapot az eltávolításához.
  - Törölje le puha, száraz ruhával, vagy öblítse le vízzel.
  - Ne áztassa vízben két óránál hosszabb ideig.
  - Szárítsa meg alaposan egy árnyékos helyen.
3. Az előlapot szerelje vissza az eltávolítási eljárás fordított sorrendjében. Csukja le biztonságosan az előlapot, és nyomja meg a nyilakkal jelzett helyeken.

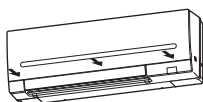

# MŰSZAKI ADATOK

Modell	Beltéri egység		MSZ-AP15VG		MSZ-AP20VG	
	Kültéri egység		—		MUZ-AP20VG	
Funkció			Hűtés	Fűtés	Hűtés	Fűtés
Tápellátás			~ /N, 230 V, 50 Hz			
Kapacitás	kW		—		2,0	2,5
Teljesítményfelvétel	kW		0,017		0,46	0,6
Tömeg	Beltéri egység	kg	8,2			
	Kültéri egység	kg	—			
Hűtőközeg feltöltési mennyisége (R32)	kg		—		0,55	
IP-kód	Beltéri egység	IP 20				
	Kültéri egység	—		IP 24		
Megengedett maximális üzemi nyomás	LP ps	MPa	2,77			
	HP ps	MPa	4,17			
Zajsztint	Beltéri egység (Nagyon magas/Magas/Köz./Alacs./Csendes)	dB(A)	40/35/30/26/21	40/35/30/26/21	42/35/30/26/21	42/35/30/26/21
	Kültéri egység	dB(A)	—		47	48

## Beltéri műszaki adatok multi csatlakozáshoz (EU) 2016/2281 RENDELET

Modell	Beltéri egység		MSZ-AP15VG	MSZ-AP20VG	
	Kapacitás	Hűtés	Érezhető	kW	1,27
Latens			kW	0,23	0,50
Fűtés		kW	1,70	2,30	
Teljesítményfelvétel			kW	0,017	0,019
Zajsztint (hangteljesítményszint)	Nagyon magas/Magas/Köz./Alacs./Csendes	dB(A)	59/50/45/41/36	60/50/45/41/36	

## Garantált működési tartomány

		Beltéri egység	Kültéri egység
Hűtés	Felső határérték	32 °C DB 23 °C WB	46 °C DB —
	Alsó határérték	21 °C DB 15 °C WB	-10 °C DB —
Fűtés	Felső határérték	27 °C DB —	24 °C DB 18 °C WB
	Alsó határérték	20 °C DB —	-15 °C DB -16 °C WB

DB: Száraz hőmérséklet  
WB: Nedves hőmérséklet

## Megjegyzés:

- Mérési körülmények  
Hűtés — Beltéri: 27 °C DB, 19 °C WB  
Kültéri: 35 °C DB  
Fűtés — Beltéri: 20 °C DB  
Kültéri: 7 °C DB, 6 °C WB
- Az MSZ-AP15 egyrendszeres kombinációban nem rendelhető. Ez a beltéri típus csak többrendszeres működésre alkalmas. A többrendszeres működéssel kapcsolatban forduljon a forgalmazóhoz, és/vagy tanulmányozza a katalógust.

# HA ÚGY VÉLI, HOGY VALAMI MEGHIBÁSODOTT





Azonnal kapcsolja ki a légkondicionáló rendszert, és forduljon a forgalmazóhoz az alábbi esetekben.

- Víz szivárog vagy csepeg a beltéri egységből.
- A működést jelző lámpa villog.
- A kismegszakító gyakran lekapcsol.
- A távvezérlő jelét a berendezés nem érzékeli olyan helyiségben, ahol elektronikus kapcsolású fénycső (inverteres fénycső stb.) működik.
- A légkondicionáló működése zavarja a rádió vagy televízió vételét. Az érintett eszköznél erősítőre lehet szükség.
- Rendellenes zaj hallható.
- A hűtőközeg bármiféle szivárgása tapasztalható.





# VARNOSTNI UKREPI

## Pomen simbolov, uporabljenih na notranji in/ali zunanji enoti









	<b>OPOZORILO</b> (Nevarnost požara)	Naprava uporablja vnetljivo hladilno sredstvo. Če hladilno sredstvo pušča in pride v stik s plamenom ali grelnim telesom, začne nastajati strupen plin, hkrati pa obstaja nevarnost požara.
		Preden začnete uporabljati napravo, pozorno preberite NAVODILA ZA UPORABO.
		Servisno osebje mora pred uporabo prebrati NAVODILA ZA UPORABO in NAMESTITVENI PRIROČNIK.
		Podrobne informacije najdete v NAVODILIH ZA UPORABO, NAMESTITVENEM PRIROČNIKU in podobnem gradivu.



- Ker so v izdelku vrteči se deli in deli, ki lahko povzročijo električni udar, morate pred uporabo prebrati "Varnostne ukrepe".
- Ker so opozorila, ki so navedena tukaj, pomembna za varnost, jih morate obvezno upoštevati.
- Ko preberete ta priročnik, ga skupaj z namestitvenim priročnikom shranite na lahko dosegljivem mestu za primer, da bi ga potrebovali.





### Oznake in njihov pomen

-  **OPOZORILO:** Napačna uporaba bo zelo verjetno povzročila resno nevarnost, ki lahko privede do smrti, hude poškodbe ipd.
-  **POZOR:** Napačna uporaba lahko v določenih okoliščinah povzroči resno nevarnost.



### Pomen simbolov, uporabljenih v teh navodilih



-  : Tega ne delajte.
-  : Obvezno upoštevajte navodila.
-  : Prstov, palic in drugih predmetov ne potiskajte v napravo.
-  : Nikoli ne stopajte na notranjo ali zunanjo enoto in na njih ne odlagajte ničesar.
-  : Nevarnost električnega udara. Bodite previdni.
-  : Obvezno izvlecite vtiča iz napajalne vtičnice.
-  : Ne pozabite izklopiti električnega napajanja.
-  : Nevarnost požara.

 <b>OPOZORILO</b>	
	<p><b>Ne uporabljajte provizoričnih priklonov na napajanje ter ne uporabljajte podaljškov ali razdelilnikov za priklon več naprav v eno omrežno vtičnico.</b></p> <ul style="list-style-type: none"> <li>• To lahko povzroči pregrevanje, požar ali električni udar.</li> </ul>
	<p><b>Vtičač napajalnega kabla mora biti čist in čvrsto vstavljen v vtičnico.</b></p> <ul style="list-style-type: none"> <li>• Umazan vtičač lahko povzroči požar ali električni udar.</li> </ul>
	<p><b>Ne navijajte, vlecite, poškodujte ali predelujte napajalnega kabla in nanj ne odlagajte težkih predmetov.</b></p> <ul style="list-style-type: none"> <li>• To lahko povzroči požar ali električni udar.</li> </ul>
	<p><b>Ne IZKLOPITE/VKLOPITE glavnega stikala in ne odklopite vtičača napajalnega kabla med delovanjem.</b></p> <ul style="list-style-type: none"> <li>• To lahko povzroči iskenje, ki lahko zaneti požar.</li> <li>• Ko notranjo enoto IZKLOPITE z daljinskim upravljalnikom, IZKLOPITE glavno stikalo ali odklopite vtičač napajalnega kabla.</li> </ul>
	<p><b>Svojega telesa ne izpostavljajte neposrednemu hladnemu zračnemu toku dlje časa.</b></p> <ul style="list-style-type: none"> <li>• To lahko škoduje vašemu zdravju.</li> </ul>
	<p><b>Naprave ne sme namestiti, premestiti, razstaviti, predelati ali popraviti uporabnik.</b></p> <ul style="list-style-type: none"> <li>• Nepravilno ravnanje s klimatsko napravo lahko povzroči požar, električni udar, poškodbo, puščanje vode, ipd. Posvetujte se s prodajalcem.</li> <li>• Če je napajalni kabel poškodovan, ga mora proizvajalec ali pooblaščen servisler zamenjati, da prepreči morebitno nevarnost.</li> </ul>
	<p><b>Med nameščanjem, premeščanjem ali servisiranjem enote pazite, da v hladilni tokokrog ne pride nobena druga snov, razen navedenega hladilnega sredstva (R32).</b></p> <ul style="list-style-type: none"> <li>• Prisotnost drugih snovi, npr. zraka, lahko povzroči neobičajen dvig tlaka in privede do eksplozije ali poškodbe.</li> <li>• Uporaba drugega hladilnega sredstva od posebej določenega za ta sistem lahko povzroči mehansko okvaro, motnje delovanja sistema ali okvaro enote. V najhujšem primeru lahko to privede do resnega ogrožanja varnosti izdelka.</li> </ul>
	<p><b>Te naprave naj ne uporabljajo osebe z omejenimi fizičnimi, zaznavnimi ali duševnimi zmožnostmi, osebe brez zadostnih izkušenj in znanja (vključno z otroci), razen če so pod nadzorom oziroma jih o uporabi pouči oseba, ki je odgovorna za njihovo varnost.</b></p>
	<p><b>Otroke vedno nadzirajte in preprečite, da bi se igrali z napravo.</b></p>

	<p><b>Prstov, palic in drugih predmetov ne potiskajte v vstopne in izstopne zračne odprtine.</b></p> <ul style="list-style-type: none"> <li>• Ker se med delovanjem vgrajeni ventilator vrti z visoko hitrostjo, lahko pride do poškodb.</li> </ul>
	<p><b>Če zaznate nenavadno delovanje (vonj po zažganem ipd.), klimatsko napravo takoj izklopite ter iztknite vtičač ali IZKLOPITE glavno stikalo.</b></p> <ul style="list-style-type: none"> <li>• Nadaljnje delovanje klimatske naprave v neustreznem stanju lahko povzroči okvaro, požar ali električni udar. V tem primeru se obrnite na prodajalca.</li> </ul>
	<p><b>Če klimatska naprava ne hladi ali ne greje, je možno uhajanje hladilne tekočine. Če ugotovite, da hladilno sredstvo pušča, takoj izklopite napravo, dobro prezračite prostor in se posvetujte s prodajalcem. Če je pri popravilu treba napravo znova napolniti s hladilnim sredstvom, serviserja prosite, naj vam razloži podrobnosti.</b></p> <ul style="list-style-type: none"> <li>• Hladilno sredstvo, ki ga uporablja klimatska naprava, ni škodljivo. Običajno ne pušča. Če pa hladilno sredstvo pušča in pride v stik s plamenom ali grelnim telesom ventilatorskega grelnika, kerozinskega grelnika ali plinskega gorilnika in začne nastajati strupen plin, hkrati pa obstaja nevarnost požara.</li> </ul>
	<p><b>Uporabnik ne sme v nobenem primeru poskusiti oprati notranjosti notranje enote. Če je notranjost enote treba očistiti, se obrnite na prodajalca.</b></p> <ul style="list-style-type: none"> <li>• Neprimeren detergent lahko poškoduje plastični material v notranjosti enote, kar lahko povzroči puščanje vode. Če detergent pride v stik z električnimi deli ali motorjem, to lahko povzroči okvaro, dimljenje ali požar.</li> <li>• Naprava mora biti v prostoru, kjer ni stalno delujočih virov vžiga (npr. odprtega plamena, naprave s plinskim gorilnikom ali električnega grelnika).</li> <li>• Upoštevajte, da hladilno sredstvo morda nima vonja.</li> <li>• Ne uporabljajte drugih sredstev za pospeševanje odmrzovanja ali za čiščenje naprave kot tistih, ki jih priporoča proizvajalec.</li> <li>• Ne predirajte in ne zažigajte naprave.</li> </ul>
	<p><b>Ko je notranja enota priključena na večnamensko zunanjo enoto hladilnega sredstva R32, se posvetujte s prodajalcem o določenem prostoru.</b></p>
	<p><b>Naprava je namenjena za uporabo s strani strokovnih ali ustrezno usposobljenih uporabnikov v trgovinah, lahki industriji in na kmetijah ter za komercialno uporabo s strani nestrokovnih uporabnikov.</b></p>

# VARNOSTNI UKREPI

 <b>POZOR</b>	
	<p><b>Ne dotikajte se dovoda zraka ali aluminijastih lamel na notranji/zunanji enoti.</b></p> <ul style="list-style-type: none"> <li>To bi lahko povzročilo poškodbe.</li> </ul> <p><b>Naprave ne smete poškopiti z insekticidom ali z gorljivim razpršilnim sredstvom.</b></p> <ul style="list-style-type: none"> <li>To lahko povzroči požar ali poškodbo ohišja.</li> </ul> <p><b>Hišnih ljubljencev in rastlin ne izpostavljajte neposrednemu zračnemu toku.</b></p> <ul style="list-style-type: none"> <li>To lahko škoduje zdravju živali ali sobnih rastlin.</li> </ul> <p><b>Pod notranjo/zunanjo enoto ne postavite druge električne naprave ali pohištva.</b></p> <ul style="list-style-type: none"> <li>Iz naprave lahko kaplja voda, ki povzroči škodo ali motnje v delovanju.</li> </ul> <p><b>Enote ne pustite nameščene, če je nosilec poškodovan.</b></p> <ul style="list-style-type: none"> <li>Enota lahko pade in koga poškoduje.</li> </ul> <p><b>Pri spreminjanju nastavitev in čiščenju enote stopite na stabilno podlago.</b></p> <ul style="list-style-type: none"> <li>V nasprotnem primeru se lahko poškodujete pri padcu.</li> </ul> <p><b>Ne vlecite napajalnega kabla.</b></p> <ul style="list-style-type: none"> <li>S tem bi lahko pretrgali vodnik v kablu, kar lahko povzroči pregrevanje ali požar.</li> </ul> <p><b>Baterij ne polnite ali razstavljajte ter jih ne mečite v ogenj.</b></p> <ul style="list-style-type: none"> <li>To lahko povzroči puščanje baterij, požar ali eksplozijo.</li> </ul> <p><b>Naprava ne sme dlje kot 4 ure delovati pri visoki vlažnosti zraka (80 % ali več relativne vlažnosti) in/ali pri odprtih zunanjih vratih ali oknih.</b></p> <ul style="list-style-type: none"> <li>V napravi se začne kondenzirati voda, ki lahko začne kapljati ven ter zmoči ali poškoduje pohištvo.</li> <li>Kondenzirana voda v klimatski napravi lahko povzroči razvoj gliv, kot je npr. plesen.</li> </ul> <p><b>Naprave ne uporabljajte v druge namene, npr. za skladiščenje hrane, rejo živali, gojenje rastlin ali uravnavanje klime v prostorih z natančnimi instrumenti ali umetninami.</b></p> <ul style="list-style-type: none"> <li>To bi lahko povzročilo poslabšanje kakovosti predmetov oziroma škodilo živalim in rastlinam.</li> </ul> <p><b>Gorilnih naprav ne izpostavljajte neposrednemu zračnemu toku.</b></p> <ul style="list-style-type: none"> <li>To lahko povzroči nepopolno izogrevanje.</li> </ul> <p><b>Nikoli in iz nobenega razloga ne vstavljajte baterij v usta, da jih po nesreči ne pogoltnete.</b></p> <ul style="list-style-type: none"> <li>Če baterije pogoltnete, se lahko zadušite in/ali zastrupite.</li> </ul>
	<p><b>Pred čiščenjem IZKLOPITE klimatsko napravo ter izvlecite napajalni kabel ali IZKLOPITE glavno stikalo.</b></p> <ul style="list-style-type: none"> <li>Ker se med delovanjem vgrajeni ventilator vrti z visoko hitrostjo, lahko pride do poškodb.</li> </ul> <p><b>Če dlje časa ne nameravate uporabljati klimatske naprave, izvlecite napajalni kabel ali pa IZKLOPITE glavno stikalo.</b></p> <ul style="list-style-type: none"> <li>V napravi se lahko nabere umazanija in povzroči požar ali pregrevanje.</li> </ul> <p><b>Hkrati zamenjajte vse baterije daljinskega upravljalnika z novimi istega tipa.</b></p> <ul style="list-style-type: none"> <li>Uporaba nove baterije skupaj s staro lahko povzroči pregrevanje, puščanje, požar ali eksplozijo baterije.</li> </ul> <p><b>Če tekočina iz baterij pride v stik s kožo ali obleko, jo morate temeljito izprati s čisto tekočo vodo.</b></p> <ul style="list-style-type: none"> <li>Če tekočina iz baterij pride v stik z očmi, jih temeljito izperite s čisto tekočo vodo in takoj poiščite zdravniško pomoč.</li> </ul> <p><b>Če klimatsko napravo uporabljate v prostoru, v katerem je gorilna naprava, poskrbite za dobro prezračevanje prostora.</b></p> <ul style="list-style-type: none"> <li>Nezadostno prezračevanje lahko povzroči pomanjkanje kisika v prostoru.</li> </ul> <p><b>Če slišite grmenje ali obstaja nevarnost udara strele, IZKLOPITE glavno stikalo naprave.</b></p> <ul style="list-style-type: none"> <li>Udar strele lahko poškoduje napravo.</li> </ul> <p><b>Po nekaj sezonah uporabe klimatske naprave je treba poleg rednega čiščenja opraviti tudi vzdrževalni pregled.</b></p> <ul style="list-style-type: none"> <li>Umazanija in prah v notranjosti enote lahko povzročita neprijeten vonj, pospešita razvoj gliv, kot je plesen, ali zamašita odtok, kar je lahko vzrok za puščanje vode iz notranje enote. Pregled in vzdrževanje sta postopka, ki zahtevata posebno strokovno znanje, zato se glede tega obrnite na prodajalca.</li> </ul>



	<p><b>Stikal se ne dotikajte z mokrimi rokami.</b></p> <ul style="list-style-type: none"> <li>To lahko povzroči električni udar.</li> </ul> <p><b>Klimatske naprave ne čistite z vodo in nanjo ne postavljajte posod, v katerih je voda, npr. cvetličnih vaz.</b></p> <ul style="list-style-type: none"> <li>To lahko povzroči požar ali električni udar.</li> </ul>
	<p><b>Ne stopajte na zunanjo enoto in nanjo ne odlagajte ničesar.</b></p> <ul style="list-style-type: none"> <li>V nasprotnem primeru se lahko poškodujete pri padcu oziroma lahko predmet pade z nje.</li> </ul>

## **POMEMBNO**

<p><b>Umazani filtri povzročajo kondenzacijo v klimatski napravi, kar lahko povzroči razvoj gliv, kot je npr. plesen. Priporočamo, da zračne filtre očistite vsaka 2 tedna.</b></p> <p><b>Pred začetkom obratovanja se prepričajte, da so vodoravne lamele v zaprtem položaju. Če naprava začne delovati, ko so vodoravne lamele v odprtem položaju, se te morda ne bodo vrnile v pravilni položaj.</b></p>
---

## Za nameščanje

### **OPOZORILO**

	<p><b>Za namestitvev klimatske naprave se obrnite na prodajalca.</b></p> <ul style="list-style-type: none"> <li>Klimatske naprave naj ne poskuša namestiti uporabnik sam, saj postopek zahteva posebno strokovno znanje in veščine. Nepravilna namestitvev klimatske naprave lahko povzroči puščanje vode, požar ali električni udar.</li> </ul> <p><b>Klimatska naprava naj bo priključena na električni priključek, namenjen samo napravi.</b></p> <ul style="list-style-type: none"> <li>Če priključek napaja več naprav, lahko pride do pregrevanja ali požara.</li> </ul> <p><b>Naprave ne namestite v prostoru, kjer bi lahko uhajal vnetljiv plin.</b></p> <ul style="list-style-type: none"> <li>Če vnetljiv plin uhaja in se nabira v bližini zunanje enote, lahko pride do eksplozije.</li> </ul>
	<p><b>Napravo ustrezno ozemljite.</b></p> <ul style="list-style-type: none"> <li>Ne priključite ozemljitvenega voda na plinovod, vodovod, strelvod ali telefonski ozemljitveni vod. Nepravilna ozemljitev lahko povzroči električni udar.</li> </ul>

### **POZOR**

	<p><b>Glede na mesto postavitve klimatske naprave (npr. v vlažnem okolju) namestite prekinjevalo uhajavega toka po ozemljitvenem vodu.</b></p> <ul style="list-style-type: none"> <li>Če prekinjevala uhajavega toka po ozemljitvenem vodu ne namestite, obstaja nevarnost električnega udara.</li> </ul> <p><b>Poskrbite za pravilno odvajanje odpadne vode.</b></p> <ul style="list-style-type: none"> <li>Če iztočna cev ni pravilno napeljana, lahko iz notranje/zunanje enote kaplja kondenzirana voda in poškoduje pohištvo.</li> </ul>
---	---

#### V primeru nepravilnega delovanja

Nemudoma ugasnite klimatsko napravo in se obrnite na prodajalca.

# ODSTRANJEVANJE



Glede odstranitve izdelka se obrnite na prodajalca.

## Opomba:

Ta oznaka je namenjena samo državam EU. Oznaka je skladna s 14. členom Direktive 2012/19/EU, Informacije za uporabnike in dodatkom IX oziroma z 20. členom Direktive 2006/66/ES, Informacije za končne uporabnike in dodatkom II.

Fig. 1

Izdelek MITSUBISHI ELECTRIC je izdelan iz visokokakovostnih materialov, ki se lahko reciklirajo ter ponovno uporabijo.

Ta oznaka označuje električne in elektronske naprave, baterije in akumulatorje, ki morajo biti ob koncu življenjske dobe odstranjene ločeno od ostalih gospodinjinskih odpadkov.

Če je pod oznako natisnjen kemijski simbol (Fig. 1), ta opozarja, da baterija ali akumulator vsebuje težko kovino v določeni koncentraciji. To je navedeno na ta način: Hg: živo srebro (0,0005 %), Cd: kadmij (0,002 %), Pb: svinec (0,004 %) V Evropski Uniji obstajajo sistemi ločenega zbiranja izrabljenih električnih in elektronskih naprav, baterij in akumulatorjev.

Prosimo, da vso opremo, baterije in akumulatorje odstranite na ustrezen način v lokalnih centrih za zbiranje/recikliranje odpadkov. Pomagajte nam ohranjati okolje, v katerem živimo!

# IMENA POSAMEZNIH DELOV

## Notranja enota

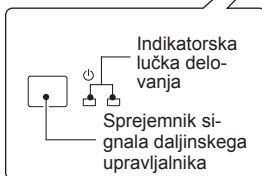
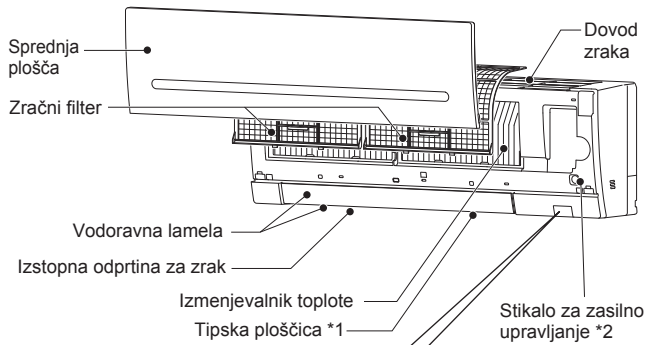

## Zunanja enota

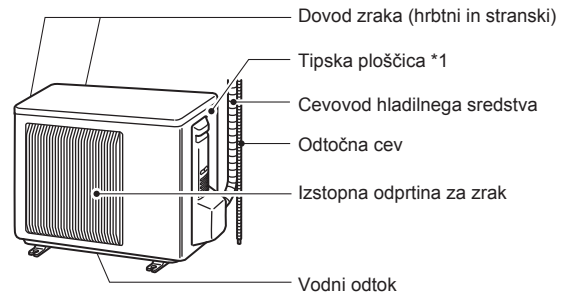

Videz zunanje enote je lahko drugačen.

\*1 Na tipski ploščici sta navedena leto in mesec izdelave.

## \*2 Kadar ni mogoče uporabiti daljinskega upravljalnika ...

Zasilno delovanje vklopite s stikalom za vklop zasilnega delovanja na notranji enoti (E.O. SW). Z vsakim pritiskom E.O. SW se nastavev spremeni v naslednjem zaporedju:

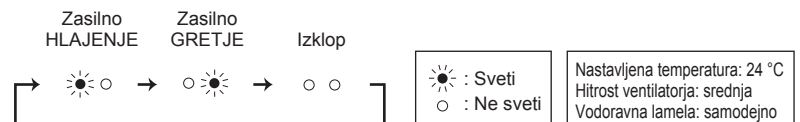

# PRIPRAVA NA UPORABO

**Pred uporabo:** Vtičak napajalnega kabla priključite v električno vtičnico in/ali vklopite glavno stikalo.

## Vstavljanje baterij v daljinski upravljalnik

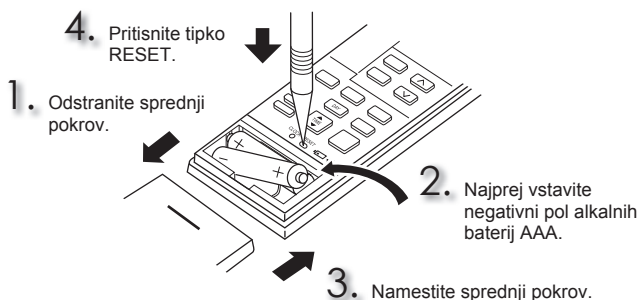

## Nastavitev ure

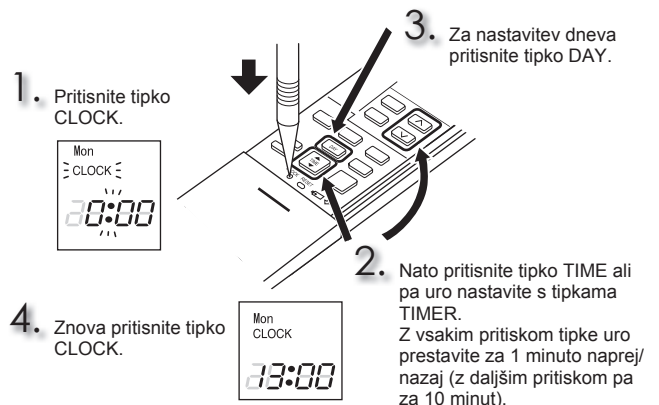

# PRIPRAVA NA UPORABO

## Daljinski upravljalnik

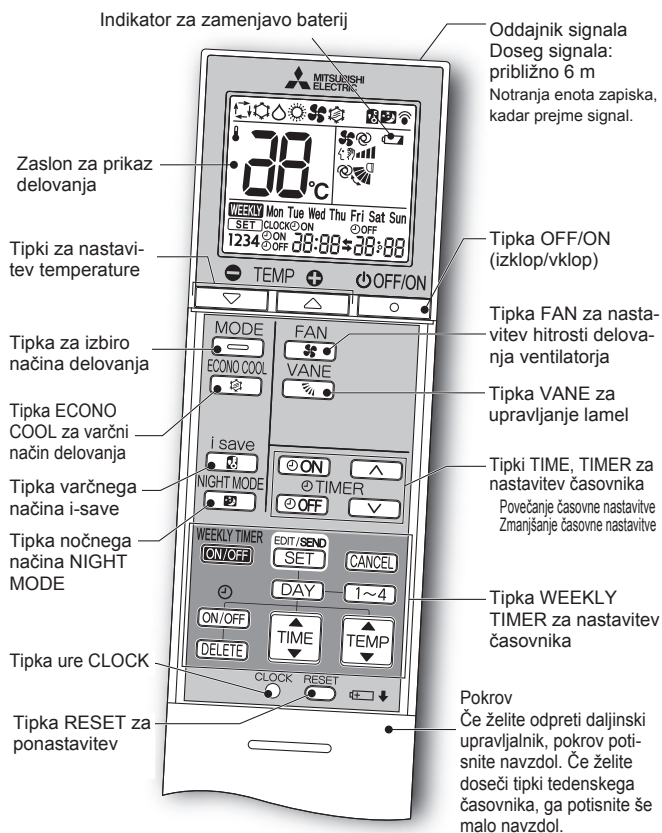

### Tipka za nastavitve časa (TIME) in časovnika (TIMER)

Povečanje časovne nastavitve Zmanjšanje časovne nastavitve

(časovnik VKLOPA) : enota se VKLOPI ob nastavljeni uri.

(časovnik IZKLOPA) : enota se IZKLOPI ob nastavljeni uri.

Uro časovnika nastavite s tipkama (naprej) in (nazaj).

### Tipka WEEKLY TIMER za nastavitve časovnika

Pritisnite tipko da odprete nastavitve tedenskega časovnika.

S tipkama in izberite dan in številko nastavitve.



S tipkami , , in nastavite VKLOP/IZKLOP, uro in temperaturo.

Za zaključek in prenos nastavitve tedenskega časovnika pritisnite .

Pritisnite tipko , da VKLOPITE tedenski časovnik. (WEEKLY zasveti.)

Če želite IZKLOPITI tedenski časovnik, znova pritisnite tipko . (WEEKLY ugasne.)

Tipka OFF/ON (izklop/vklop)

Tipka za izbiro načina delovanja



Tipki za nastavitve temperature

Z vsakim pritiskom se temperatura spremeni za 1 °C.

Tipka FAN za nastavitve hitrosti delovanja ventilatorja

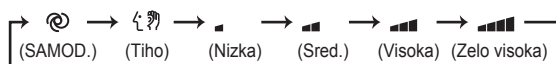

Upravljalni gumb za pretok zraka gor-dol

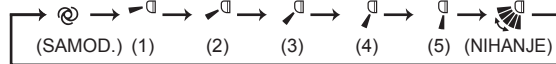

### Usmerjanje zračnega toka levo-desno

Pred začetkom delovanja ročno premaknite navpično lamelo.

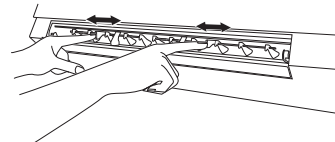

Tipka varčnega načina i-save

Poenostavljena funkcija obnove prejšnjih nastavitve vam omogoča priklic pogosto uporabljane nastavitve (prednastavitve) s preprostim pritiskom tipke . Če želite spet hitro preklopiti na prejšnjo nastavitve, znova pritisnite tipko.

Tipka ECONO COOL za varčni način delovanja

Nastavljeno temperaturo in smer zračnega toka samodejno spreminja mikroprocesor.

Tipka nočnega načina NIGHT MODE

Pri delovanju NOČNI NAČIN (NIGHT MODE) se spremeni svetlost indikatorja delovanja, piskanje je onemogočeno, glasnost zunanje enote pa omejena.

## Navodila:

- Pred čiščenjem izklopite napajalni kabel oziroma glavno stikalo naprave.
- Kovinskih delov se ne dotikajte z rokami.
- Ne uporabljajte bencina, razredčila, loščil ali insekticidov.
- Uporabljajte samo blage raztopine čistil.
- Ne uporabljajte krtač, trdih gob in podobnih pripomočkov.
- Vodoravne lamele ne namakajte v vodi in je ne izpirajte.
- Voda ne sme imeti več kot 50 °C.
- Delov naprave ne sušite na neposredni sončni svetlobi, grelnikih ali nad ognjem.
- Ventilatorja ne pritisčajte premočno, ker lahko počí ali se odlomi.

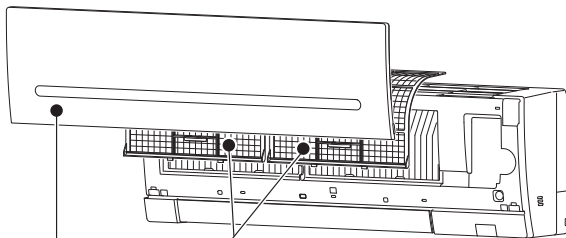

### Filter za zrak

- **Očistite ga vsaka 2 tedna**
- S sesalcem posesajte prah ali pa ga izperite z vodo.
- Ko ga operete z vodo, ga pustite v senci, da se osuši.

### ! Pomembno

- Redno čistite filtre, da zagotovite dobro delovanje in zmanjšate porabo električne energije.
- Umazani filtri povzročajo kondenzacijo v klimatski napravi, kar lahko povzroči razvoj gliv, kot je npr. plesen. Priporočamo, da zračne filtre očistite vsaka 2 tedna.

## Sprednja plošča

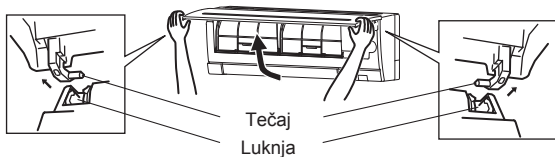

1. Dvignite sprednjo ploščo do točke, ko zaslišite "klik".
2. Primate za tečaja in jo izvlecite, kot je prikazano na zgornji ilustraciji.
  - Obrišite jo z mehko suho krpo ali pa jo operite z vodo.
  - Ne namakajte je v vodi več kot dve uri.
  - Dobro posušite v senčnem območju.
3. Sprednjo ploščo namestite po istem postopku, vendar v obratnem vrstnem redu. Dobro zaprite sprednjo ploščo in pritisnite na točki, ki sta označeni s puščicama.

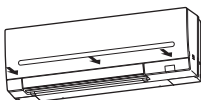

# TEHNIČNI PODATKI

Model	Notranja enota		MSZ-AP15VG		MSZ-AP20VG	
	Zunanja enota		—		MUZ-AP20VG	
Funkcija			Hlajenje	Gretje	Hlajenje	Gretje
Napajanje			~ /N, 230 V, 50 Hz			
Jakost		kW	—		2,0	2,5
Vhod		kW	0,017		0,46	0,6
Teža	Notranja enota	kg	8,2			
	Zunanja enota	kg	—		31	
Količina hladilnega sredstva (R32)		kg	—		0,55	
IP-koda	Notranja enota		IP 20			
	Zunanja enota		—		IP 24	
Dovoljen presežni delovni tlak	Nizek tlak		MPa			
	Visok tlak		MPa			
Raven hrupa	Notranja enota (Zelo Visok/Visok/Srednji/Nizek/Tiho)		dB(A)	40/35/30/26/21	40/35/30/26/21	42/35/30/26/21
	Zunanja enota		dB(A)	—	—	47
						48

## Podatki notranjih enot pri priklopu več enot UREDBA (EU) 2016/2281

Model	Notranja enota			MSZ-AP15VG	MSZ-AP20VG
	Jakost	Hlajenje	Občutljivo	kW	1,27
Latentno			kW	0,23	0,50
Gretje		kW	1,70	2,30	
Vhod		kW	0,017	0,019	
Raven hrupa (raven zvočne moči)	Zelo Visok/Visok/Srednji/Nizek/Tiho		dB(A)	59/50/45/41/36	60/50/45/41/36

## Zajamčeni razpon delovanja

		Notranja enota	Zunanja enota
Hlajenje	Zgornja meja	32 °C DB 23 °C WB	46 °C DB —
	Spodnja meja	21 °C DB 15 °C WB	-10 °C DB —
Gretje	Zgornja meja	27 °C DB —	24 °C DB 18 °C WB
	Spodnja meja	20 °C DB —	-15 °C DB -16 °C WB

DB: Suh termometer  
WB: Moker termometer

## Opomba:

- Nazivne vrednosti  
Hlajenje – Notranja enota: 27 °C DB, 19 °C WB  
Zunanja enota: 35 °C DB  
Gretje – Notranja enota: 20 °C DB  
Zunanja enota: 7 °C DB, 6 °C WB
- MSZ-AP15 nima specifikacij za enojno kombinacijo. Ta notranji model je samo za večsistemске klimatske naprave. Kar zadeva specifikacije več sistemov, jo potrdite s svojim prodajalcem in/ali si oglejte katalog.





# ODPRAVLJANJE TEŽAV

V naslednjih primerih nemudoma ugasnite klimatsko napravo in se obrnite na prodajalca.

- Iz notranje enote teče ali kaplja voda.
- Indikatorska lučka delovanja utripa.
- Varovalka se pogosto aktivira.
- Enota ne sprejema signala daljinskega upravljalnika v prostoru, kjer so nameščene elektronske fluorescentne svetilke (inverterske fluorescentne svetilke, ipd.).
- Delovanje naprave moti delovanje radijskega ali televizijskega sprejemnika. Morda bo treba namestiti ojačevalnik signala za napravo, katere delovanje je moteno.
- Če zaslišite nenavadne zvoke.
- Če ugotovite, da hladilno sredstvo pušča.



# MĂSURI DE SIGURANȚĂ

## Semnificația simbolurilor afișate pe unitatea interioară și/sau unitatea exterioară









	<b>AVERTIZARE</b> (Pericol de incendiu)	Această unitate utilizează un agent frigorific inflamabil. Dacă agentul frigorific se scurge și intră în contact cu flăcări sau cu un aparat de încălzire, acesta va crea un gaz nociv și va provoca pericolul de incendiu.
	Citiți cu atenție INSTRUCȚIUNILE DE UTILIZARE înainte de a utiliza aparatul.	
	Personalul de service trebuie să citească cu atenție INSTRUCȚIUNILE DE UTILIZARE și MANUALUL DE INSTALARE înainte de a acționa aparatul.	
	Pentru informații suplimentare, consultați INSTRUCȚIUNILE DE UTILIZARE, MANUALUL DE INSTALARE și celelalte documentații corespunzătoare.	



- Având în vedere faptul că în componența acestui produs intră piese rotative și piese care ar putea cauza electrocutări, asigurați-vă că citiți "Instrucțiunile privind siguranța" înainte de utilizare.
- Asigurați-vă că respectați elementele de avertizare prezentate aici, deoarece acestea sunt importante în ceea ce privește siguranța.
- După ce ați citit acest manual, păstrați-l la îndemână împreună cu manualul de instalare, pentru a-l putea consulta cu ușurință oricând este necesar.

### Marcajele și semnificația acestora

-  **AVERTIZARE:** Manevrarea incorectă poate provoca pericole grave și iminente, precum decesul, rănirea gravă etc.
-  **ATENȚIE:** Manevrarea incorectă poate provoca pericole grave, în funcție de condiții.



### Semnificațiile simbolurilor utilizate în acest manual



-  : Asigurați-vă că nu faceți.
-  : Asigurați-vă că urmați instrucțiunile.
-  : Nu introduceți niciodată degetele sau un băț etc.
-  : Nu călcați niciodată cu picioarele pe unitatea interioară/exterioară și nu amplasați obiecte pe acestea.
-  : Pericol de electrocutare. Aveți grijă.
-  : Asigurați-vă că deconectați ștecherul de la priză.
-  : Asigurați-vă că întrerupeți alimentarea electrică.
-  : Pericol de incendiu.

 <b>AVERTIZARE</b>	
	<b>Nu conectați cablul de alimentare electrică la un punct intermediar, nu utilizați un cablu prelungitor și nu conectați mai multe dispozitive la o singură priză de C.A.</b> <ul style="list-style-type: none"> <li>• Aceasta ar putea cauza supraîncălzirea, producerea unui incendiu sau electrocutarea.</li> </ul>
	<b>Asigurați-vă că ștecherul nu prezintă impurități și introduceți-l în siguranță în priză.</b> <ul style="list-style-type: none"> <li>• Un ștecher murdar poate determina producerea unui incendiu sau electrocutarea.</li> </ul>
	<b>Nu legați, trageți, deteriorați sau modificați cablul de alimentare electrică, nu îl încălziți și nu amplasați obiecte grele pe acesta.</b> <ul style="list-style-type: none"> <li>• În caz contrar, există pericolul de incendiu sau electrocutare.</li> </ul>
	<b>Nu CONECTAȚI/DECONECTAȚI întrerupătorul și nu deconectați/conectați ștecherul în timpul funcționării.</b> <ul style="list-style-type: none"> <li>• În caz contrar, se pot produce scântei care ar putea cauza producerea unui incendiu.</li> <li>• După DEZACTIVAREA unității interioare prin intermediul telecomenzii, asigurați-vă că DECONECTAȚI întrerupătorul sau că deconectați ștecherul de la priză.</li> </ul>
	<b>Nu vă expuneți corpul direct la aerul rece pentru perioade de timp îndelungate.</b> <ul style="list-style-type: none"> <li>• În caz contrar, sănătatea dumneavoastră ar putea fi compromisă.</li> </ul>
	<b>Unitatea nu trebuie să fie instalată, reamplasată, dezasamblată, modificată sau reparată de către utilizator.</b> <ul style="list-style-type: none"> <li>• Un aparat de climatizare manevrat necorespunzător poate provoca incendii, electrocutări, răniri sau scurgeri de apă etc. Adresați-vă reprezentanței locale.</li> <li>• Dacă cablul de alimentare electrică este deteriorat, acesta trebuie să fie înlocuit de către producător sau de către agentul de service al acestuia, pentru a se evita situațiile periculoase.</li> </ul>
	<b>În cazul instalării, reamplasării sau întreținerii unității, asigurați-vă că în circuitul frigorific nu pătrunde nicio altă substanță în afară de agentul frigorific specificat (R32).</b> <ul style="list-style-type: none"> <li>• Prezența oricărei substanțe străine, precum aerul, poate cauza o creștere anormală a presiunii, putând avea ca rezultat explozia sau rănirea.</li> <li>• Utilizarea oricărui alt tip de agent frigorific în afara celui specificat pentru sistem va determina producerea de defecțiuni mecanice, defectarea sistemului sau avarierea unității. În cel mai rău caz, aceasta ar putea periclita în mod grav siguranța produsului.</li> </ul>
	<b>Acest aparat nu este destinat utilizării de către persoane (inclusiv copii) cu capacități fizice, senzoriale sau mentale reduse sau lipsite de experiență și cunoștințe, decât dacă acestea se află sub supraveghere sau au fost instruite cu privire la utilizarea aparatului de către o persoană care este responsabilă pentru siguranța acestora.</b>
	<b>Copiii trebuie să fie supravegheați și nu trebuie lăsați să se joace cu aparatul.</b>

	<b>Nu introduceți degetele, un băț sau alte obiecte în orificiul de admisie sau de evacuare a aerului.</b> <ul style="list-style-type: none"> <li>• În caz contrar, există pericolul de rănire, deoarece ventilatorul din interior se rotește la turații înalte în timpul funcționării.</li> </ul>
	<b>În cazul unei stări anormale (precum mirosul de aer), opriți aparatul de climatizare și deconectați ștecherul sau DECONECTAȚI întrerupătorul.</b> <ul style="list-style-type: none"> <li>• Funcționarea continuă într-o stare anormală poate cauza defecțiuni, provoca incendii sau electrocutarea. În acest caz, adresați-vă reprezentanței locale.</li> </ul>
 	<b>Dacă sistemul de climatizare nu răcește sau nu încălzește, există posibilitatea prezenței de scurgeri de agent frigorific. Dacă se depistează scurgeri de agent frigorific, opriți funcționarea, aerisiți bine încăperea și adresați-vă imediat reprezentanței locale. Dacă lucrările de reparații presupun reîncărcarea cu agent frigorific a unității, adresați-vă unui tehnician de service pentru a-i solicita detalii.</b> <ul style="list-style-type: none"> <li>• Agentul frigorific utilizat în sistemul de climatizare nu este nociv. În mod normal, acesta nu se scurge. Totuși, dacă agentul frigorific se scurge și intră în contact cu flăcări sau cu un aparat de încălzire, precum o aerotermă, un încălzitor cu kerosen sau un aragaz, acesta va genera gaze toxice și va cauza pericolul de incendiu.</li> </ul>
	<b>Utilizatorul nu trebuie să încerce niciodată să spele interiorul unității interioare. Dacă este necesară curățarea interiorului unității, adresați-vă reprezentanței locale.</b> <ul style="list-style-type: none"> <li>• Detergenții necorespunzători pot cauza deteriorarea materialului din interiorul unității, ceea ce poate determina producerea scurgerilor de apă. Dacă detergenții intră în contact cu componentele electrice sau cu motorul, se pot produce deteriorări, fum sau un incendiu.</li> <li>• Aparatul trebuie să fie stocat într-o încăpere în care să nu existe surse de aprindere cu funcționare continuă (de exemplu: flăcări deschise, un aparat cu gaz sau un încălzitor electric aflate în funcțiune).</li> <li>• Aveți în vedere faptul că agenții frigorifici ar putea fi inodori.</li> <li>• Nu utilizați alte mijloace de accelerare a procesului de degivrare sau de curățare a aparatului decât cele recomandate de producător.</li> <li>• Nu perforați sau ardeți.</li> </ul>
	<b>Atunci când unitatea interioară este conectată la unitatea exterioară multi-tip cu agent frigorific R32, vă rugăm să vă adresați reprezentanței în privința spațiului de pe pardoseală specificat.</b>
	<b>Acest aparat este destinat utilizării de către utilizatori specializați sau instruiți în cadrul spațiilor comerciale, spațiilor din cadrul industriei ușoare și al fermelor sau în scopuri comerciale de către nespecialiști.</b>

# MĂSURI DE SIGURANȚĂ

 <b>ATENȚIE</b>	
	<p><b>Nu atingeți orificiul de admisie a aerului sau aripioarele din aluminiu ale unității interioare/exterioare.</b></p> <ul style="list-style-type: none"> <li>• În caz contrar, puteți suferi răni.</li> </ul>
	<p><b>Nu utilizați insecticide sau spray-uri inflamabile pe unitate.</b></p> <ul style="list-style-type: none"> <li>• În caz contrar, s-ar putea produce incendii sau deformarea unității.</li> </ul>
	<p><b>Nu expuneți animalele de companie sau plantele de apartament la fluxul direct al aerului.</b></p> <ul style="list-style-type: none"> <li>• Aceasta ar putea cauza rănirea animalelor sau deteriorarea plantelor.</li> </ul>
	<p><b>Nu amplasați alte aparate electrice sau piese de mobilier sub unitatea interioară/exterioară.</b></p> <ul style="list-style-type: none"> <li>• Apa s-ar putea scurge din unitate, ceea ce ar putea cauza deteriorarea sau defectarea acesteia.</li> </ul>
	<p><b>Nu lăsați unitatea pe un suport de instalare deteriorat.</b></p> <ul style="list-style-type: none"> <li>• În caz contrar, unitatea ar putea să cadă, provocând răni.</li> </ul>
	<p><b>Nu călcați pe un suport instabil în vederea acționării sau curățării unității.</b></p> <ul style="list-style-type: none"> <li>• În caz contrar, ați putea cădea și suferi leziuni.</li> </ul>
	<p><b>Nu trageți de cablul de alimentare electrică.</b></p> <ul style="list-style-type: none"> <li>• În caz contrar, o porțiune a vergelei electrodului s-au putea rupe, determinând supraîncălzirea sau provocând un incendiu.</li> </ul>
	<p><b>Nu încărcăți sau dezasamblați bateriile și nu le aruncați în foc.</b></p> <ul style="list-style-type: none"> <li>• În caz contrar, bateriile ar putea prezenta scurgeri sau cauza un incendiu sau o explozie.</li> </ul>
	<p><b>Nu acționați unitatea pentru mai mult de 4 ore în condiții de umiditate înaltă (80% RH sau mai mult) și/sau cu geamurile sau ușa dinspre exterior lăsată/e deschisă/e.</b></p> <ul style="list-style-type: none"> <li>• În caz contrar, în interiorul sistemului de climatizare s-ar putea produce condens, care ar putea începe să se scurgă, umezind sau deteriorând mobilierul.</li> <li>• Condensarea apei în interiorul sistemului de climatizare poate contribui la dezvoltarea de fungi, precum mucegaiul.</li> </ul>
	<p><b>Nu utilizați unitatea în scopuri speciale, precum depozitarea de alimente, creșterea animalelor, creșterea plantelor sau păstrarea dispozitivelor de precizie sau obiectelor de artă.</b></p> <ul style="list-style-type: none"> <li>• În caz contrar, s-ar putea produce deteriorarea acestora, rănirea animalelor sau deteriorarea plantelor.</li> </ul>
	<p><b>Nu expuneți aparatele cu combustie la fluxul direct al aerului.</b></p> <ul style="list-style-type: none"> <li>• În caz contrar, combustia completă a acestora ar putea să fie prejudiciată.</li> </ul>
	<p><b>Nu introduceți niciodată și pentru niciun motiv bateriile în gură, pentru a evita ingerarea accidentală a acestora.</b></p> <ul style="list-style-type: none"> <li>• Ingerarea bateriilor poate cauza sufocarea și/sau intoxicația.</li> </ul>
	
<p><b>În cazul neutilizării unității pe perioade îndelungate de timp, deconectați ștecherul de la priză sau DECONNECTAȚI întrerupătorul.</b></p> <ul style="list-style-type: none"> <li>• Unitatea ar putea acumula particule de murdărie, care ar putea cauza supraîncălzirea sau izbucnirea unui incendiu.</li> </ul>	
<p><b>Înlocuiți toate bateriile telecomenzii cu unele noi, de același tip.</b></p> <ul style="list-style-type: none"> <li>• Utilizarea unei baterii vechi împreună cu una nouă poate cauza supraîncălzirea, producerea scurgerilor sau o explozie.</li> </ul>	
<p><b>Dacă fluidul din interiorul bateriei intră în contact cu pielea sau hainele dumneavoastră, spălați temeinic cu apă curată.</b></p> <ul style="list-style-type: none"> <li>• Dacă fluidul din interiorul bateriei intră în contact cu ochii dumneavoastră, spălați temeinic cu apă curată și consultați un medic.</li> </ul>	
<p><b>Asigurați-vă că zona este bine ventilată atunci când unitatea funcționează concomitent cu un aparat cu combustie.</b></p> <ul style="list-style-type: none"> <li>• O ventilație necorespunzătoare poate cauza lipsa oxigenului.</li> </ul>	
<p><b>DECONNECTAȚI întrerupătorul atunci când auziți tunete și când există posibilitatea producerii de fulgere.</b></p> <ul style="list-style-type: none"> <li>• Fulgerele pot provoca deteriorarea unității.</li> </ul>	
<p><b>După utilizarea timp de mai multe sezoane a sistemului de climatizare, este necesară efectuarea unor lucrări de revizie și întreținere a acestuia, suplimentar lucrărilor de curățare normale.</b></p> <ul style="list-style-type: none"> <li>• Particulele de murdărie sau praful din interiorul unității pot provoca producerea de mirosuri neplăcute, contribuind la dezvoltarea fungilor, precum mucegaiul, sau înfundarea canalului de scurgere, cauzând scurgerea apei din unitatea interioară. Adresați-vă reprezentanței locale în vederea efectuării lucrărilor de revizie și întreținere, care necesită cunoștințe și competențe specializate.</li> </ul>	

	<p><b>Nu acționați comutatoarele dacă aveți mâinile umede.</b></p> <ul style="list-style-type: none"> <li>• În caz contrar, există pericolul de electrocutare.</li> </ul>
	<p><b>Nu curățați cu apă sistemul de climatizare și nu amplasați pe acesta obiecte care conțin apă, precum o vază cu flori.</b></p> <ul style="list-style-type: none"> <li>• În caz contrar, există pericolul de incendiu sau electrocutare.</li> </ul>
	<p><b>Nu călcați cu picioarele pe unitatea exterioară și nu amplasați obiecte pe aceasta.</b></p> <ul style="list-style-type: none"> <li>• În caz contrar, ați putea suferi leziuni în urma căderii dumneavoastră sau a obiectului respectiv.</li> </ul>



## IMPORTANT

Filtrele uscate determină condensarea apei în interiorul sistemului de climatizare, ceea ce contribuie la dezvoltarea de fungi precum mucegaiul. De aceea, este recomandat să curățați filtrele de aer la fiecare 2 săptămâni.

Înainte de a porni aparatul, asigurați-vă că vanele orizontale se află în poziție închisă. Dacă funcționarea începe când vanele orizontale se află în poziție deschisă, acestea nu vor putea reveni în poziția corectă.

## Pentru instalare

### AVERTIZARE

	<p><b>Pentru instalarea sistemului de climatizare, adresați-vă reprezentanței locale.</b></p> <ul style="list-style-type: none"> <li>• Acesta nu trebuie să fie instalat de către utilizator, deoarece instalarea necesită cunoștințe și competențe de specialitate. Un sistem de climatizare instalat necorespunzător poate provoca scurgeri de apă, un incendiu sau electrocutarea.</li> </ul>
	<p><b>Asigurați o sursă de alimentare electrică specială pentru sistemul de climatizare.</b></p> <ul style="list-style-type: none"> <li>• O sursă de alimentare electrică nededicată poate cauza supraîncălzirea sau un incendiu.</li> </ul>
	<p><b>Nu instalați unitatea în locuri de unde s-ar putea scurge gaze inflamabile.</b></p> <ul style="list-style-type: none"> <li>• Dacă gazul se scurge și se acumulează în jurul unității exterioare, ar putea cauza o explozie.</li> </ul>
	<p><b>Împământați corect unitatea.</b></p> <ul style="list-style-type: none"> <li>• Nu conectați cablul de împământare la o conductă de gaz, conductă de apă, paratrânsnet sau la un cablu de împământare pentru telefon. O împământare incorectă ar putea cauza electrocutarea.</li> </ul>

### ATENȚIE

	<p><b>Instalați un disjuncteur de protecție acționat de curentul de scurgere la pământ, în funcție de locația de instalare a sistemului de climatizare (de exemplu, în cazul zonelor cu umiditate înaltă).</b></p> <ul style="list-style-type: none"> <li>• Dacă nu este instalat un disjuncteur de protecție acționat de curentul de scurgere la pământ, s-ar putea produce electrocutarea.</li> </ul>
	<p><b>Asigurați-vă că excesul de apă este evacuat corespunzător.</b></p> <ul style="list-style-type: none"> <li>• Dacă canalul de scurgere nu este corespunzător, apa ar putea picura de pe unitatea interioară/exterioară, umezind și deteriorând mobilierul.</li> </ul>

#### În cazul unei stări anormale

Opriți imediat funcționarea sistemului de climatizare și adresați-vă reprezentanței locale.



# ELIMINAREA



Fig. 1

În vederea eliminării acestui produs, adresați-vă reprezentanței locale.

## Notă:

Acest marcaj simbolic vizează exclusiv țările membre UE. Acest marcaj simbolic este în conformitate cu Directiva 2012/19/UE, Articolul 14 - Informații pentru utilizatori și Anexa IX și/sau cu Directiva 2006/66/CE, Articolul 20 - Informații pentru utilizatorii finali și Anexa II.

Produsul dumneavoastră MITSUBISHI ELECTRIC este proiectat și fabricat cu materiale și componente de înaltă calitate care sunt reciclabile și/sau reutilizabile. Acest simbol semnifică faptul că, la sfârșitul duratei de viață utile, echipamentul electric și electronic, bateriile și acumulatorii trebuie să fie eliminate separat de resturile menajere.

Dacă sub simbolul (Fig. 1) este prezentat un simbol chimic, acest simbol chimic semnifică faptul că bateria sau acumulatorul conține un metal greu într-o anumită concentrație. Acest aspect va fi indicat după cum urmează:

Hg: mercur (0,0005%), Cd: cadmiu (0,002%), Pb: plumb (0,004%)

În cadrul Uniunii Europene există sisteme de colectare separată a produselor electrice și electronice, bateriilor și acumulatorilor uzate.

Vă rugăm să eliminați în mod corect acest echipament, bateriile și acumulatorii, predându-le unui centru local de colectare/reciclare.

Vă rugăm să ne ajutați să protejăm mediul înconjurător!

# DENUMIREA FIECĂREI COMPONENTE

## Unitate interioară

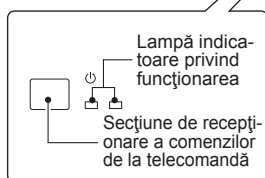
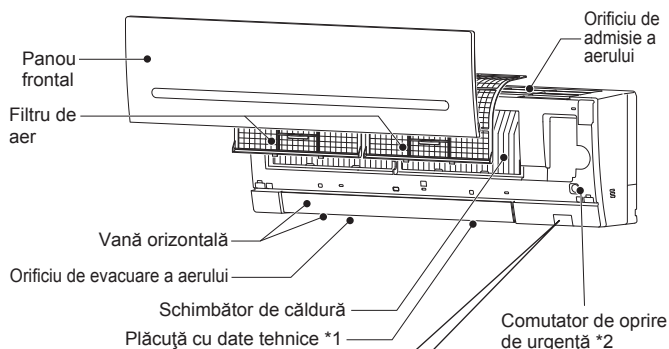

## Unitate exterioară

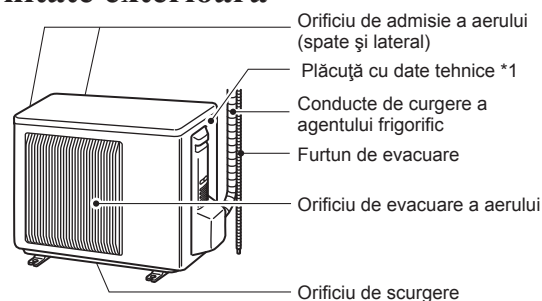

Este posibil ca unitatea exterioară să aibă un aspect diferit.

\*1 Anul și luna de fabricație sunt specificate pe plăcuța cu date tehnice.

## \*2 Atunci când nu este posibilă utilizarea telecomenzii...

Funcționarea de urgență poate fi activată prin apăsarea comutatorului pentru funcționarea de urgență (E.O. SW) de pe unitatea interioară.

De fiecare dată când E.O. SW (comutatorul pentru funcționarea de urgență) este apăsat, funcționarea se modifică în următoarea ordine:

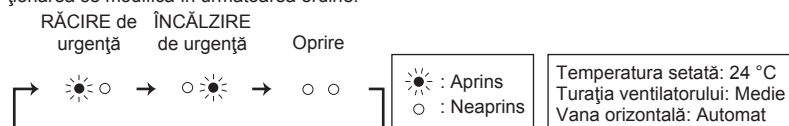

# PREGĂTIREA ÎNAINTE DE UTILIZARE

**Înainte de utilizare:** Introduceți ștecherul în priză și/sau conectați întrerupătorul.

## Instalarea bateriilor telecomenzii

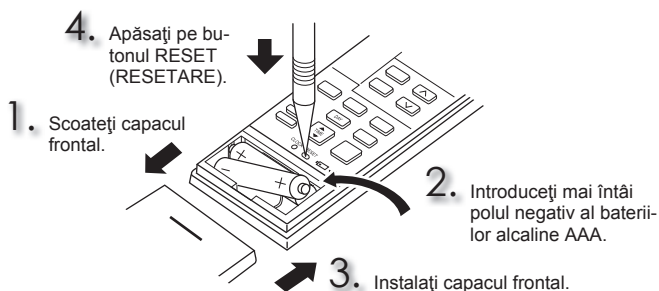

## Setarea orei curente

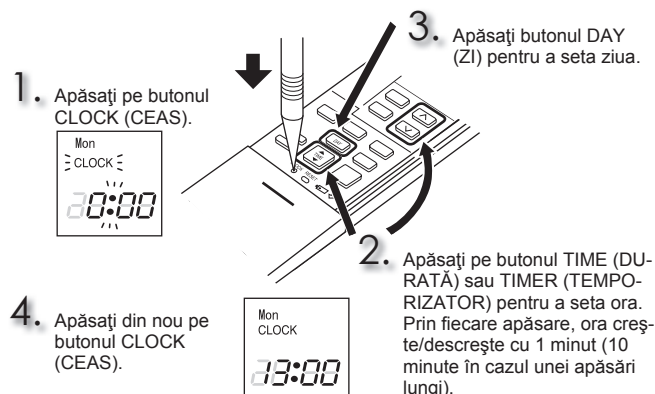

# PREGĂTIREA ÎNAINTE DE UTILIZARE

## Telecomandă

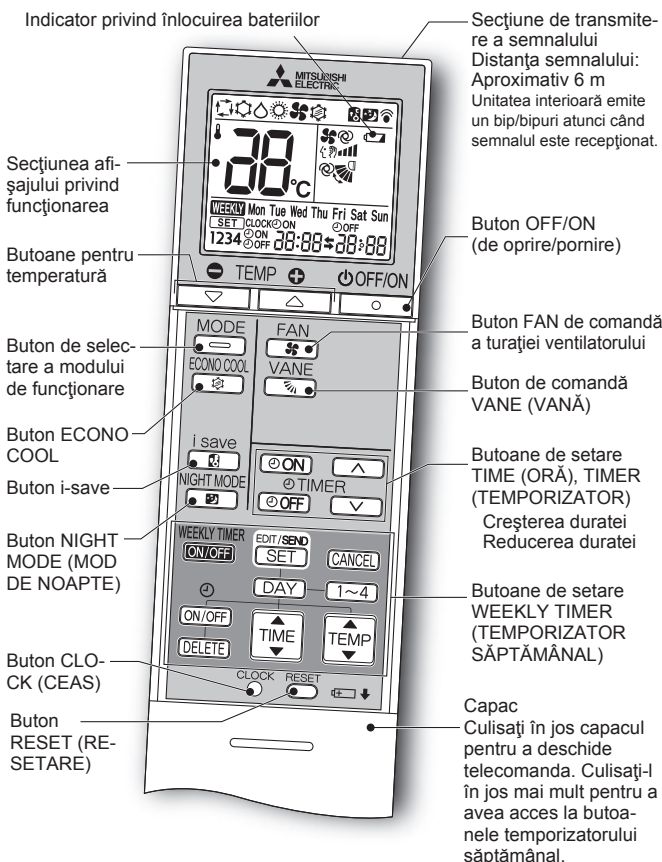

## Buton de setare TIME (ORĂ), TIMER (TEMPORIZATOR)

Creșterea duratei    Reducerea duratei

(Temporizator de ACTIVARE) :

Unitatea se ACTIVEAZĂ la aceeași oră.

(Temporizator de DEZACTIVARE) :

Unitatea se DEZACTIVEAZĂ la aceeași oră.

Apăsați pe (creștere) și (reducere) pentru a seta durata temporizării.

## Butoane de setare WEEKLY TIMER (TEMPORIZATOR SĂPTĂMÂNAL)

Apăsați pe pentru a accesa modul de setare a temporizatorului săptămânal.

Apăsați pe și pentru a selecta ziua și numărul setării.

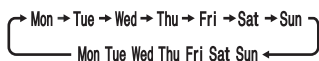

Apăsați pe , și pentru a seta ACTIVAREA/DEZACTIVAREA, ora și temperatura.

Apăsați pe pentru a finaliza și transmite setarea temporizatorului săptămânal.

Apăsați pe pentru a ACTIVA temporizatorul săptămânal. (**WEEKLY** se aprinde.)

Apăsați din nou pe pentru a DEZACTIVA temporizatorul săptămânal. (**WEEKLY** se stinge.)

Buton OFF/ON (de oprire/pornire)

Buton de selecție a modului de funcționare



Butoane pentru temperatură

Prin fiecare apăsare, temperatura este crescută sau redusă cu câte un 1 °C.

Buton FAN de comandă a turației ventilatorului

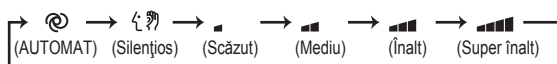

Buton de comandă sus-jos a fluxului de aer

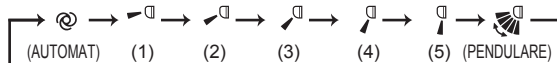

## Dirrecția stânga-dreapta a fluxului de aer

Deplasați manual vana verticală înainte de a începe funcționarea.

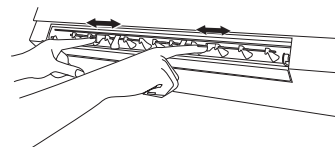

Buton i-save

O funcție simplificată de revenire permite reinvocarea setării preferate (presetate) printr-o singură apăsare a butonului . Apăsați din nou butonul pentru a reveni imediat la setarea anterioară.

Buton ECONO COOL

Temperatura setată și direcția fluxului de aer sunt modificate automat de către microprocesor.

Buton NIGHT MODE (MOD DE NOAPTE)

Funcționarea MODULUI NOAPTE modifică luminozitatea indicatorului de funcționare, dezactivează semnalele sonore și limitează nivelul de zgomot al unității exterioare.

# CURĂȚAREA

## Instrucțiuni:

- Înainte de efectuarea curățării, întrerupeți alimentarea electrică sau decuplați întrerupătorul.
- Aveți grijă să nu atingeți cu mâinile piesele metalice.
- Nu utilizați benzină, diluant, pudră pentru șlefuire sau insecticid.
- Utilizați numai detergenți neutri în stare diluată.
- Nu utilizați perii aspre, bureți abrazivi sau produse similare.
- Nu scufundați în apă sau clătiți vana orizontală.
- Nu utilizați apă cu o temperatură de peste 50 °C.
- Nu expuneți piesele la lumina directă a soarelui, căldură sau foc pentru a le usca.
- Nu aplicați o forță excesivă asupra ventilatorului; în caz contrar, s-ar putea produce fisuri sau rupturi.

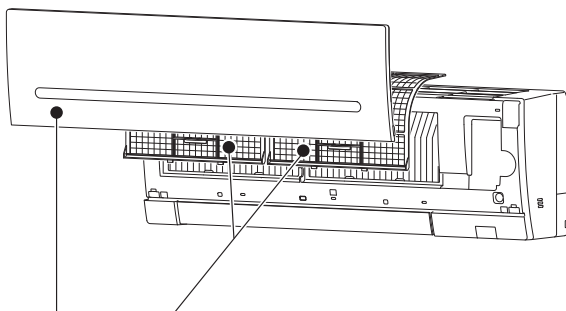

## Filtrul de aer

- **Curățați-l la fiecare 2 săptămâni**
- Eliminați murdăria cu ajutorul unui aspirator sau clătiți-l cu apă.
- După spălarea cu apă, uscați-l bine într-un loc umbros.

## ! Important

- Pentru o funcționare optimă și pentru a reduce consumul electric, curățați cu regularitate filtrele.
- Filtrele uscate determină condensarea apei în interiorul sistemului de climatizare, ceea ce contribuie la dezvoltarea de funghi precum mucegaiul. De aceea, este recomandat să curățați filtrele de aer la fiecare 2 săptămâni.

## Panou frontal

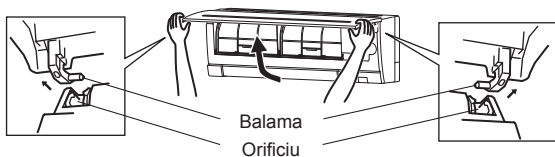

1. Ridicați panoul frontal până când se aude un sunet de "clic".
2. Țineți de balama și trageți-o pentru a o demonta, conform ilustrației de mai sus.
  - Ștergeți cu o lavetă moale și uscată sau clătiți cu apă.
  - Nu o scufundați în apă pentru mai mult de două ore.
  - Uscați-l bine într-un loc umbros.
3. Instalați panoul frontal parcurgând în ordine inversă procedura de demontare. Închideți în siguranță panoul frontal și apăsați în locurile indicate de săgeți.

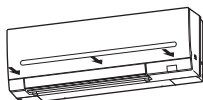

# SPECIFICAȚII

Model	Interior		MSZ-AP15VG		MSZ-AP20VG	
	Exterior		—		MUZ-AP20VG	
Funcție			Răcire	Încălzire	Răcire	Încălzire
Alimentare electrică			~ /N, 230 V, 50 Hz			
Capacitate	kW		—		2,0	2,5
Intrare	kW		0,017		0,46	0,6
Greutate	Interior	kg	8,2			
	Exterior	kg	—			
Capacitatea de umplere cu agent frigorific (R32)	kg		—		0,55	
Codul IP	Interior		IP 20			
	Exterior		—		IP 24	
Presiunea excesivă de funcționare permisă	LP ps	MPa	2,77			
	HP ps	MPa	4,17			
Nivelul de zgomot	Interior (Super înalt/Înalt/Mediu/Scăzut/Silențios)		40/35/30/26/21	40/35/30/26/21	42/35/30/26/21	42/35/30/26/21
	Exterior		—		47	48

## Specificații referitoare la spațiile interioare pentru conexiuni multiple REGULAMENT (UE) 2016/2281

Model	Interior		MSZ-AP15VG	MSZ-AP20VG	
Capacitate	Răcire	Sensibilă	kW	1,27	1,50
		Latentă	kW	0,23	0,50
	Încălzire	kW	1,70	2,30	
Intrare	kW		0,017	0,019	
Nivelul de zgomot (Nivel de putere acustică)	Super înalt/Înalt/Mediu/Scăzut/Silențios		dB(A)	59/50/45/41/36	60/50/45/41/36

## Intervalul de funcționarea garantat

		Interior	Exterior
Răcire	Limita superioară	32°C DB 23°C WB	46°C DB —
	Limita inferioară	21°C DB 15°C WB	-10°C DB —
Încălzire	Limita superioară	27°C DB —	24°C DB 18°C WB
	Limita inferioară	20°C DB —	-15°C DB -16°C WB

DB: Termometru uscat  
WB: Termometru umed

## Notă:

- Condiție nominală  
Răcire — Interior: 27 °C DB, 19 °C WB  
Exterior: 35 °C DB  
Încălzire — Interior: 20 °C DB  
Exterior: 7 °C DB, 6 °C WB
- Nu există specificații pentru combinația simplă a modelului MSZ-AP15. Acest model de interior este destinat exclusiv utilizării cu un sistem de climatizare multi-sistem. În ceea ce privește specificațiile pentru funcționarea multi-sistem, vă rugăm să vă adresați reprezentanței locale și/sau să consultați catalogul.

# ATUNCI CÂND SUSPECTAȚI PRODUCEREA UNEI DEFECTIUNI

RO

În următoarele cazuri, întrerupeți utilizarea sistemului de climatizare și adresați-vă reprezentanței locale.

- Atunci când există scurgeri sau picurări de apă de la unitatea interioară.
- Atunci când lampa indicatoare privind funcționarea se aprinde intermitent.
- Atunci când întrerupătorul se declanșează frecvent.
- Semnalul de la telecomandă nu este recepționat într-o încăpere în care este utilizată o lampă fluorescentă cu sistem electronic de APRINDERE/STINGERE (lampă fluorescentă de tip inverter etc.).
- Funcționarea sistemului de climatizare interferează cu recepția undelor radio sau semnalului TV. Ar putea fi necesară utilizarea unui amplificator pentru dispozitivul afectat.
- Atunci când este emis un zgomot anormal.
- Atunci când sunt depistate scurgeri de agent frigorific.

# ETTEVAATUSABINÕUD

## Siseseadmel ja/või välisseadmel kuvatavate sümbolite tähendused

	<b>HOIATUS!</b> (Tuleohtlik)	Seade kasutab tuleohtlikku külmaainet. Kui külmaaine seadmest välja lekib ja puutub kokku tule või küttekehaga, tekitab see kahjulikku gaasi ja tuleohtu.
		Enne kasutamist lugege KASUTUSJUHEND tähelepanelikult läbi.
		Hoolduspersonal peab enne kasutamist KASUTAMISJUHEISE ja PAIGALDUSJUHENDI põhjalikult läbi lugema.
		KASUTAMISJUHEISE ja PAIGALDUSJUHEND sisaldavad lisateavet.

- Kuna tootes on kasutusel pöörlevad osad ja osad, mis võivad põhjustada elektrilööki, lugege enne kasutamist kindlasti läbi need „Ettevaatusabinõud“.
- Kuna toodud ettevaatusabinõud on ohutuse seisukohast olulised, peate neid kindlasti järgima.
- Kui olete selle juhendi läbi lugenud, hoidke seda koos paigaldusjuhendiga käepärases kohas seadme läheduses.

### Tähised ja nende tähendused

- HOIATUS!** Ebaõige käsitlemine võib olla väga ohtlik ja suure tööohtusega põhjustada surma, raske vigastuse jne.
- ETTEVAATUST!** Ebaõige käsitlemine võib olenevalt tingimustest olla väga ohtlik.



### Selles juhendis olevate sümbolite tähendused



- : ärge seda mingil juhul tehke.
- : järgige kindlasti juhust.
- : ärge kunagi sisestage sõrme, pulka jne.
- : ärge kunagi astuge sise-/välisseadme peale ega asetage neile ühtegi eset.
- : elektrilöögi oht. Olge ettevaatlik.
- : lahutage kindlasti toitepistik pistikupesast.
- : lülitage kindlasti toide välja.
- : tuleohtlik.

<b>HOIATUS!</b>	
	<b>Ärge ühendage toitejuhet vahekontakti, ärge kasutage pikendusjuhet ega ühendage mitut seadet ühte vahelduvvoolu pistikupesassa.</b> • See võib põhjustada ülekuumenemise, tulekahju või elektrilöögi.
	<b>Veenduge, et toitepistik oleks puhas ja sisestage see kindlalt pistikupesassa.</b> • Määratud pistik võib põhjustada tulekahju või elektrilöögi.
	<b>Ärge siduge, tõmmake ega modifitseerige toitejuhet ja ärge kuumutage seda ega asetage sellele raskeid esemeid.</b> • See võib põhjustada tulekahju või elektrilöögi.
	<b>Ärge lülitage kaitselüliti VÄLJA/SISSE ega lahutage/ühendage toitepistikut, kui seade töötab.</b> • See võib tekitada sädemeid, mis võivad põhjustada tulekahju. • Pärast siseseadme kaugjuhtimispuuldiga VÄLJA lülitamist lülitage kindlasti kaitselüliti VÄLJA või lahutage toitepistik.
	<b>Ärge laske külmal õhul pikka aega järjest otse oma kehale puhuda.</b> • See võib tervist kahjustada.
	<b>Kasutaja ei tohi seadet paigaldada, ümber paigutada, demontereida, muuta ega parandada.</b> • Kui kliimaseadet on valesti käsitsetud, võib see põhjustada tulekahju, elektrilöögi, vigastuse, veelekke jne. Pidage nõu edasimüüjaga. • Kui toitejuhe on kahjustatud, peab tootja või hoolduspersonal selle ohtu vältimiseks välja vahetama.
	<b>Seadme paigaldamise, ümber paigutamise või hooldamise korral peate tagama, et külmutusahelasse ei sattuks muud ainet peale ettenähtud külmaaine (R32).</b> • Võõra (nt õhk) olemasolu korral võib rõhk tõusta liiga kõrgeks ja põhjustada plahvatuse või vigastuse. • Ettenähtust erineva külmaaine kasutamine võib põhjustada süsteemis mehaanilise tõrke, talitlushäire või rikke. Halvimal juhul ei ole seetõttu võimalik tagada toote ohutust.
	<b>Isikud (kaasa arvatud lapsed), kelle füüsilised, sensoorsed või vaimsed võimed on piiratud või kellel puuduvad vastavad kogemused ja teadmised, ei tohi seadet kasutada muidu, kui nende turvalisuse eest vastutav isik ei ole neid eelnevalt juhendanud seadet kasutama.</b>
	<b>Lapsi tuleb jälgida, et nad ei mängiks seadmega.</b>

	<b>Ärge sisestage õhu sissevõtu- ega väljalaskeavasse sõrme, pulka ega muud eset.</b> • See võib põhjustada vigastuse, sest sisemine ventilaator pöörleb töö ajal suure kiirusega.
	<b>Ebatavaliste tingimuste esinemise korral (nt põlemislõhn) seisake kliimaseade ja lahutage toitepistik või lülitage kaitselüliti VÄLJA.</b> • Tavatus seisundis kliimaseadme kasutamise jätkamine võib põhjustada talitlushäire, tulekahju või elektrilöögi. Konsulteerige sellisel juhul edasimüüjaga.
	<b>Kui kliimaseade ei jahuta ega küta, võib selle põhjuseks olla külmaaine leke. Külmaaine lekke tuvastamise korral lülitage seade kohe välja, õhutage põhjalikult ruumi ja konsulteerige edasimüüjaga. Kui remondiga kaasneb seadme külmaainega täitmine, küsige üksikasju hooldustehnikult.</b> • Kliimaseadmes kasutatav külmaaine ei ole kahjulik. Üldjuhul lekkeid ei esine. Kui aga külmaainet lekib ja see puutub kokku tule või küttekehaga (nt soojapuhur, õliradiaator, pliit), tekitab see kahjulikku gaasi ja tuleohtu.
	<b>Kasutaja ei tohi kunagi püüda pesta siseseadme sisemust. Kui seadme sisemust on vaja puhastada, pöörduge edasimüüja poole.</b> • Sobimatu puhastusaine võib kahjustada seadme sees olevat plastmaterjali ja seeläbi põhjustada veelekke. Kui puhastusaine puutub kokku elektriosade või mootoriga, põhjustab see talitlushäire, suitsemise või tulekahju. • Seadet tuleb hoida ruumis, kus ei ole pidevalt töötavaid süsteemilikeid (nt avatud leegid, töötav gaasipõletik või elektriradiaator). • Arvestage, et külmaaine ei pruugi sisaldada lõhnaainet. • Ärge kasutage seadme sulatamiseks ega puhastamiseks muid meetodeid peale nende, mis on tootja poolt soovitatud. • Ärge torgake ega põletage.
	<b>Kui siseseade ühendatakse R32 külmaaine mitmiktüüpi välisseadmega, pidage edasimüüjaga nõu ettenähtud põrandapinna suuruse osas.</b>
	<b>Seade on mõeldud kasutamiseks asjatundjate ja väljaõppe läbinud kasutajatele poodides, kergtööstuses ja taludes ning kommertskasutuseks tavaisikute poolt.</b>





# ETTEVAATUSABINÕUD

 <b>ETTEVAATUST!</b>	
	<b>Ärge puudutage sise-/välisseadme õhu sissevõtuava ega alumiiniumribisid.</b> • See võib põhjustada vigastuse.
	<b>Ärge pihustage seadmele insektitsiide ega süttivaid aineid.</b> • See võib põhjustada tulekahju või seadme deformeerumist.
	<b>Ärge laske seadmel puhuda otse lemmikloomade ega toataimedele peale.</b> • See võib lemmikloomi või toataimi vigastada.
	<b>Ärge asetage sise-/välisseadme alla muid elektriseadmeid ega mööblit.</b> • Seadmele võib tilkuda vett, mis võib põhjustada kahjustuse või talitlushäire.
	<b>Ärge jätke seadet kahjustatud paigaldusstendile.</b> • Seade võib kukkuda ja põhjustada vigastuse.
	<b>Seadme kasutamiseks või puhastamiseks ärge astuge ebakindlale pingile.</b> • Te võite kukkudes vigastada saada.
	<b>Ärge tõmmake toitejuhet.</b> • See võib juhtmesüdamikku kahjustada ja seeläbi põhjustada ülekuumenemist või tulekahju.
	<b>Ärge laadige ega demonteerige patareisid ega visake neid tulle.</b> • See võib põhjustada patareide lekkimist, tulekahju või plahvatuse.
	<b>Ärge kasutage seadet üle 4 tunni kõrges niiskuses (80% RH või rohkem) ega avatud akende ja välisuskuga.</b> • See võib põhjustada kliimaseadmes vee kondensatsiooni, mis tilkudes võib mööbli märjaks teha või kahjustada. • Vee kondensatsioon kliimaseadmes võib aidada kaasa seente (nt hallituse) kasvule.
	<b>Ärge kasutage seadet eriotstarvetel, nagu toidu säilitamine, loomakasvatus, taimekasvatus, täppiseadmete või kunstiteoste säilitamine.</b> • Sellega võite põhjustada kvaliteedilangust või kahju loomadele ja taimedele.
<b>Ärge laske seadmel puhuda otse põlemisseadmetele.</b> • See võib põhjustada mittetäielikku põlemist.	
<b>Hoiduge patareide tahtmatust allaneelamisest, ärge kunagi pange ühelgi põhjusel patareisid suhu.</b> • Patarei allaneelamine võib põhjustada lämbumist ja/või mürgitust.	
	<b>Enne seadme puhastamist lülitage see VÄLJA ja lahutage toitepistik või lülitage kaitselüliti VÄLJA.</b> • See võib põhjustada vigastuse, sest sisemine ventilaator pöörleb töö ajal suure kiirusega.
	<b>Kui seadet ei kasutata pikka aega, lahutage toitepistik või lülitage kaitselüliti VÄLJA.</b> • Seade võib endasse koguda mustust, mis võib põhjustada ülekuumenemist või tulekahju.
	<b>Vahetage kõik kaugjuhtimispuldi patareisid sama tüüpi uute patareide vastu.</b> • Vana patarei kasutamine koos uuega võib põhjustada ülekuumenemist, lekke või plahvatuse.
	<b>Kui patareivedelik puutub kokku naha või riietega, peske vastavat kohta põhjalikult puhta veega.</b> • Kui patareivedelik puutub kokku silmadega, peske neid kohe põhjalikult puhta veega ja pöörduge arsti poole.
	<b>Veenduge, et ala oleks hästi ventileeritud, kui kasutate seadet koos põlemisseadmega.</b> • Ebapiisav ventilatsioon võib põhjustada hapnikupuudust.
	<b>Lülitage kaitselüliti VÄLJA, kui kuulete äikesemürinat ja esineb pikselöögi oht.</b> • Pikselöök võib seadet kahjustada.
	<b>Kui kliimaseadet on kasutatud mitu hooaega, viige lisaks tavapärasele puhastusele läbi tehniline ülevaatus ja hooldus.</b> • Seadmesse kogunenud mustus ja tolm võivad tekitada ebameeldivat lõhna ja soodustada seente kasvumist (nt hallitust) või ummistada äravoolukanali ja põhjustada siseseadme veelekke. Erioskusi nõudva ülevaatusse ja hoolduse läbiviimiseks konsulteerige edasimüüjaga.

	<b>Ärge puudutage lüliteid märgade kätega.</b> • See võib põhjustada elektrilöögi.
	<b>Ärge puhastage kliimaseadet veega ega asetage sellele vett sisaldavaid objekte (nt lillevaas).</b> • See võib põhjustada tulekahju või elektrilöögi.
	<b>Ärge astuge välisseadmele ega asetage esemeid.</b> • See võib teie või eseme kukkumise korral põhjustada vigastuse.

 <b>TÄHTIS</b>	
<b>Määrduvad filtrid põhjustavad kliimaseadmes kondensatsiooni, mis aitab kaasa seente (nt hallituse) kasvule. Seetõttu on soovitatav õhufiltreid puhastada iga 2 nädala tagant.</b>	
<b>Enne seadme käivitamist veenduge, et horisontaallabad oleksid suletud asendis. Kui seade alustab tööd ja horisontaallabad on avatud asendis, ei pruugi need õigesse asendisse naasta.</b>	

## Paigaldamine

 <b>HOIATUS!</b>	
	<b>Kliimaseadme paigaldamise osas konsulteerige edasimüüjaga.</b> • Kasutaja ei tohi seda ise paigaldada, sest paigaldus eeldab eriteadmisi ja -oskusi. Valesti paigaldatud kliimaseade võib põhjustada veelekke, tulekahju või elektrilöögi.
	<b>Kasutage kliimaseadme jaoks eraldiseisvat toiteallikat.</b> • Toiteallikas, mis ei ole spetsiaalselt kliimaseadme jaoks ette nähtud, võib põhjustada ülekuumenemist või tulekahju.
	<b>Ärge paigaldage seadet kohta, kus võib esineda tuleohtliku gaasi leket.</b> • Kui lekkiv gaas koguneb välisseadme ümber, võib see põhjustada plahvatuse.
	<b>Maandage seade korralikult.</b> • Ärge ühendage maandusjuhet gaasitoru, veetoru, piksevarda ega telefoni maandusjuhtme külge. Vale maandamine võib põhjustada elektrilöögi.
 <b>ETTEVAATUST!</b>	
	<b>Olenevalt kliimaseadme paigalduskohast võib olla vajalik maanduslekke kaitselüliti paigaldamine (nt suure õhuniiskusega kohas).</b> • Kui maanduslekke kaitselüliti ei ole paigaldatud, võib see põhjustada elektrilöögi.
	<b>Veenduge, et vesi väljuks äravoolust korralikult.</b> • Kui äravoolukanal ei ole töökorras, võib vesi sise-/välisseadmeist välja tilkuda, tehes mööbli märjaks ja kahjustades seda.

<b>Kui seade käitub tavatult</b> Lõpetage kohe kliimaseadme kasutamine ja konsulteerige edasimüüjaga.
--

# KÕRVALDAMINE



Fig. 1

Toote kõrvaldamise asjus konsulteerige edasimüüjaga.

## Märkus.

Selle sümboli tähis kehtib ainult ELi riikides. Selle sümboli tähis vastab direktiivi 2012/19/EL artiklile 14 Teave kasutajatele ja lisale IX ja/või direktiivi 2006/66/EÜ artiklile 20 Teave lõppkasutajatele ja lisale II.

See ettevõtte MITSUBISHI ELECTRIC toode on kujundatud ja valmistatud, kasutades kõrgkvaliteetseid materjale ja komponente, mis on ringlussevõetavad ja/või korduvkasutatavad.

See sümbol tähendab, et elektri- ja elektroonikaseadmed ning patareid ja akud tuleb nende eluea lõppedes kõrvaldada kasutuselt majapidamisjäätmetest eraldi. Kui sümboli alla on trükitud keemiline sümbol (Fig. 1), tähendab see, et patarei või aku sisaldab teatud kontsentratsioonis raskemetalli. Sellele viidatakse alljärgnevalt:

Hg: elavhõbe (0,0005%), Cd: kaadmium (0,002%), Pb: plii (0,004%)

Euroopa Liidus on elektri- ja elektroonikaseadmete ning patareide ja akude jaoks kasutusel eraldi kogumissüsteemid.

Vabanege sellest seadmest, patareidest ja akudest õigesti oma kohalikus jäätme kogumis-/taaskasutuskeskuses.

Aidake hoida puhtana keskkonda, milles me elame!

# OSADE NIMETUSED

## Siseseade

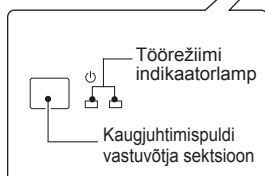
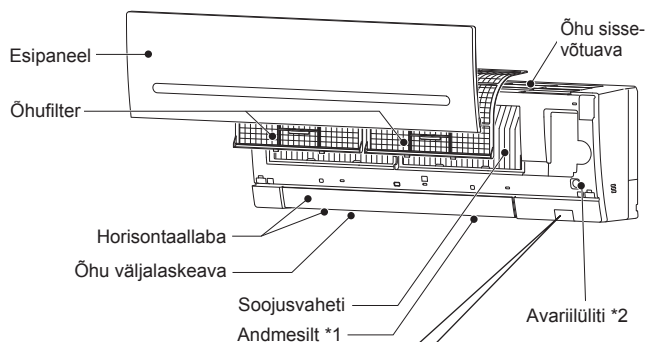

## Välisseade

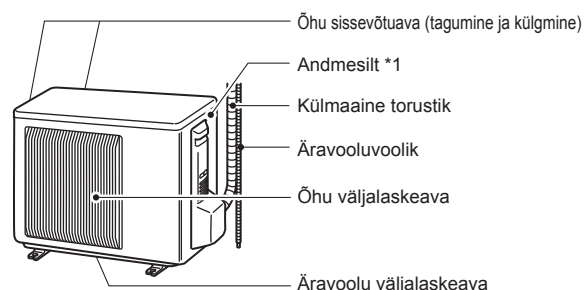

Välisseadmete välimus võib olla erinev.

\*1 Andmesildil on toodud tootmise aasta ja kuu.

## \*2 Kui kaugjuhtimispuldi ei saa kasutada...

Avariirežiimi saab aktiveerida, vajutades siseseadme avariilüliti (E.O. SW). Iga kord, kui vajutatakse lüliti E.O. SW, muutub töörežiim allpool toodud järjekorras.

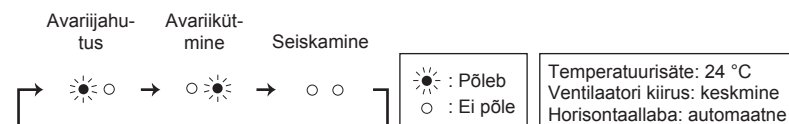

# KASUTAMISEKS ETTEVALMISTAMINE

Enne kasutamist. Sisestage toitepistik pistikupessa ja/või lülitage kaitselüliti sisse.

## Kaugjuhtimispuldi patareide paigaldamine

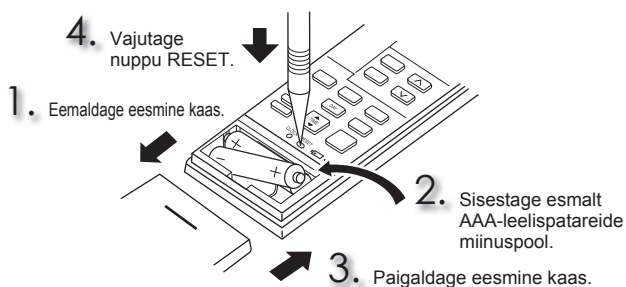

## Kellaaja seadistamine

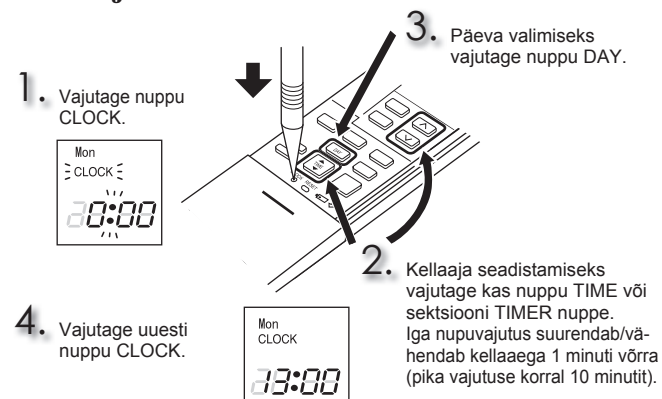

# KASUTAMISEKS ETTEVALMISTAMINE

## Kaugjuhtimispult

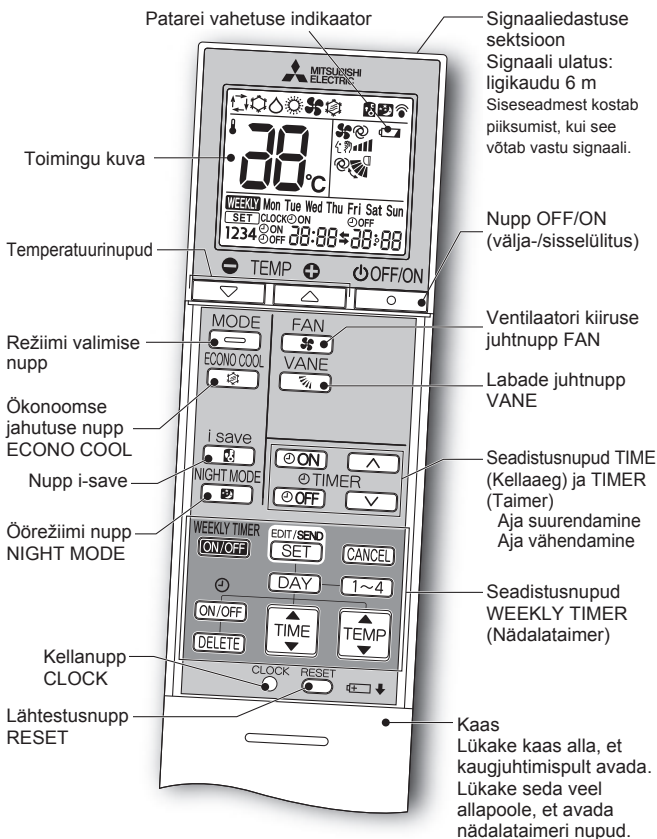

**OFF/ON**  
 Nupp OFF/ON (välja-/siselülitus)

**MODE**  
 Režiimi valimise nupp

**TEMP**  
 Temperatuurinupud  
 Iga nupuvajutus tõstab või langetab temperatuuri 1 °C võrra.

**FAN**  
 Ventilatori kiiruse juhtnupp FAN

**VANE**  
 Üles-alla õhuvoolu juhtnupp

### Õhuvoolu suund vasakule-paremale

Liigutage enne kasutamise algust käsitsi vertikaallaba.

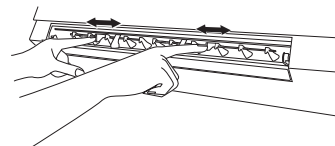

### Seadistusnupp TIME, TIMER (Kellaeg, taimer) —

Aja suurendamine Aja vähendamine

(siselülitamise taimer): seade lülitub valitud ajal sisse.

(väljalülitamise taimer): seade lülitub valitud ajal välja.

Taimeri kellaaja seadistamiseks vajutage nuppe (suurendamine) ja (vähendamine).

### Seadistusnupud WEEKLY TIMER (Nädalataimer) —

Nädalataimeri sätterežiimi minemiseks vajutage nuppu .

Sätte päeva ja numbri valimiseks vajutage vastavalt nuppe ja .



Vajutage nuppe , ja , et valida vastavalt sisse-/väljalülitamine, kellaeg ja temperatuur.

Nädalataimeri sätte kinnitamiseks ja seadmesse saatmiseks vajutage nuppu .

Nädalataimeri sisselülitamiseks vajutage nuppu . (WEEKLY süttib.)

Nädalataimeri väljalülitamiseks vajutage uuesti nuppu . (WEEKLY kustub.)

**i save**  
 Nupp i-save

Lihtne funktsioon, mis võimaldab meelde tuletada eelsätteid, vajutades nuppu . Vajutage nuppu uuesti ja seade naaseb hetkega eelmisesse sättesse.

**ECONO COOL**  
 Ökonoomse jahutuse nupp ECONO COOL

Mikroprotsessor muudab automaatselt valitud temperatuuri ja õhuvoolu suunda.

**NIGHT MODE**  
 Öörežiimi nupp NIGHT MODE

REŽIIM NIGHT muudab töörežiimi indikaatorlambi eredust, lülitab välja piiksumise ja piirab välisseadme mürataset.



# PUHASTAMINE

## Juhised:

- Enne puhastamist lülitage välja toiteallikas või kaitseüliliiti.
- Olge ettevaatlik, et mitte kätega metalloosi puudutada.
- Ärge kasutage bensiini, vedeldit, poleerimispulbrit ega insektsiidi.
- Kasutage ainult lahjendatud pehmeid pesuaineid.
- Ärge kasutage küürimisharja, kõva nuustikut ega muud sarnast.
- Ärge leotage ega loputage horisontaallaba.
- Ärge kasutage vett, mille temperatuur ületab 50 °C.
- Ärge kasutage osade kuivatamiseks otsest päikesevalgust, küttekeha ega tuld.
- Ärge kasutage ventilaatori käsitsemisel liigset jõudu, vastasel korral võib see puruneda.

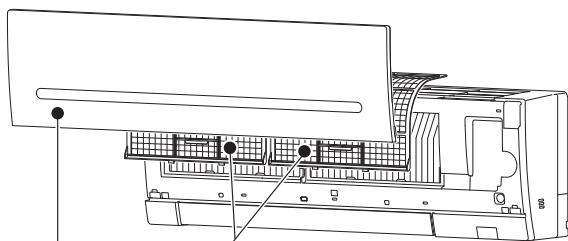

## Õhufilter

- **Puhastage iga 2 nädala tagant**
- Eemaldage mustus tolmuimejaga või loputage veega.
- Pärast veega pesemist kuivatage seda põhjalikult varjulises kohas.

## ! Tähtis

- Parima töökorra tagamiseks ja energiakulu vähendamiseks puhastage filtreid regulaarselt.
- Määrduvad filtrid põhjustavad kliimaseadmes kondensatsiooni, mis aitab kaasa seente (nt hallituse) kasvule. Seetõttu on soovitatav õhufiltreid puhastada iga 2 nädala tagant.

## Esipaneel

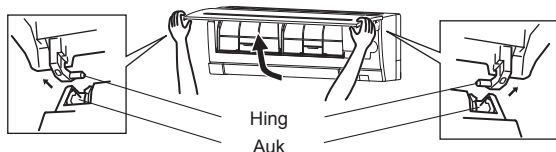

1. Tõstke esipaneeli, kuni kuulete klõpsatust.
2. Eemaldamiseks hoidke hingedest ja tõmmake, nagu on näidatud ülalpool oleval pildil.
  - Pühkige pehme kuiva lapiga või loputage veega.
  - Ärge leotage vees kauem kui kaks tundi.
  - Kuivatage varjulises kohas korralikult.
3. Paigaldage esipaneel eemaldamise protseduurile vastupidises järjekorras. Sulgege esipaneel kindlalt ja vajutage nooltega viidatud kohtadele.

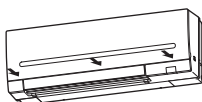

# TEHNILISED ANDMED

Mudel	Siseseade		MSZ-AP15VG		MSZ-AP20VG	
	Välisseade		—		MUZ-AP20VG	
Funktsioon			Jahutamine	Kütmine	Jahutamine	Kütmine
Toiteallikas			~ /N, 230 V, 50 Hz			
Võimsus		kW	—		2,0	2,5
Sisend		kW	0,017		0,46	0,6
Kaal	Siseseade	kg	8,2			
	Välisseade	kg	—		31	
Külmaaine täitemaht (R32)		kg	—		0,55	
IP-kood	Siseseade		IP 20			
	Välisseade		—		IP 24	
Lubatud ülemäärane rõhk	LP ps	MPa	2,77			
	HP ps	MPa	4,17			
Müüratase	Siseseade (eriti kõrge/kõrge/keskmise/madal/vaikne)	dB(A)	40/35/30/26/21	40/35/30/26/21	42/35/30/26/21	42/35/30/26/21
	Välisseade	dB(A)	—		47	48

## Siseruumide spetsifikatsioon multiühendusele MÄÄRUS (EL) 2016/2281

Mudel	Siseseade			MSZ-AP15VG	MSZ-AP20VG
Võimsus	Jahutamise	Tajutav	kW	1,27	1,50
		Latentne	kW	0,23	0,50
	Kütmine	kW	1,70	2,30	
Sisend		kW	0,017	0,019	
Müüratase (Helivõimsuse tase)	Eriti kõrge/kõrge/keskmise/madal/vaikne	dB(A)	59/50/45/41/36	60/50/45/41/36	

## Tagatud tööulatus

		Siseseade	Välisseade
Jahutamine	Ülempiir	32 °C DB 23 °C WB	46 °C DB —
	Alampiir	21 °C DB 15 °C WB	-10 °C DB —
Kütmine	Ülempiir	27 °C DB —	24 °C DB 18 °C WB
	Alampiir	20 °C DB —	-15 °C DB -16 °C WB

DB: kuiv termomeeter  
WB: märg termomeeter

## Märkus.

- Määramistingimus  
Jahutamine – Siseseade: 27 °C DB, 19 °C WB  
Välisseade: 35 °C DB  
Kütmine – Siseseade: 20 °C DB  
Välisseade: 7 °C DB, 6 °C WB
- MSZ-AP15-I puuduvad spetsifikatsioonid üksiku kombinatsiooni jaoks. See siseseade on ette nähtud ainult mitmiksüsteemse õhukonditsioneeriga jaoks. Mitmiksüsteemi tehnilised andmed saate oma edasimüüjalt või vastavast tootekataloogist.





# KUI TEILE TUNDUB, ET SEADMES ON RIKE

Järgmistel juhtudel lõpetage kliimaseadme kasutamine ja konsulteerige edasimüüjaga.

- Siseseadmest lekib või tilgub vett.
- Töö märgutuli vilgub.
- Kaitselüliti lülitab seadme sageli välja.
- Kaugjuhtimispuldi signaali ei võeta vastu ruumis, kus on kasutusel elektroonilise lülitusega luminofoorlamp (inverter-tüüpi luminofoorlamp jne).
- Kliimaseadme kasutamine häirib raadio- või telerisignaali. Mõjutatud seadme jaoks võib olla vaja kasutada võimendit.
- Seadmest kostab ebatavalist heli.
- Tuvastatakse külmaaine leke.



# DROŠĪBAS NORĀDĪJUMI

## Uz iekšējās un/vai ārējās iekārtas izvietoto simbolu nozīme









	<b>BRĪDINĀJUMS</b> (Aizdegšanās risks)	Iekārtā izmantots uzliesmojošs aukstumaģents. Ja aukstumaģents noplūst un nokļūst saskarē ar liesmu vai sildelementu, rodas bīstama gāze; pastāv aizdegšanās risks.
		Pirms lietošanas rūpīgi izlasiet LIETOŠANAS INSTRUKCIJAS.
		Pirms darba sākšanas apkopes speciālistiem ir rūpīgi jāizlasa LIETOŠANAS INSTRUKCIJAS un MONTĀŽAS ROKASGRĀMATA.
		Plašāka informācija ir pieejama LIETOŠANAS INSTRUKCIJĀS, MONTĀŽAS ROKASGRĀMATĀ un līdzīgos dokumentos.



- Iekārtā ir rotējošas detaļas un detaļas, kas var izraisīt elektrotriecienu, tāpēc pirms lietošanas noteikti izlasiet šo sadaļu "Drošības norādījumi".
- Šeit aprakstītos piesardzības pasākumus ir jāievēro, lai garantētu drošību.
- Kad šī rokasgrāmata ir izlasīta, turpmākai atsaucei glabājiet to ērti pieejamā vietā kopā ar montāžas rokasgrāmatu.







### Marķējumi un to nozīme

-  **BRĪDINĀJUMS:** Pastāv liela iespējāmība, ka nepareizas rīcības rezultātā var rasties bīstama situācija — iespējamas smagas traumas vai nāve.
-  **UZMANĪBU:** Noteiktos apstākļos nepareiza rīcība var radīt bīstamu situāciju.



### Šajā rokasgrāmatā izmantoto simbolu nozīme



-  : aizliegts.
-  : noteikti ievērojiet instrukcijas.
-  : aizliegts ievietot pirkstus vai nūju u. c.
-  : aizliegts kāpt uz iekšējās/ārējās iekārtas vai novietot uz tās citus priekšmetus.
-  : elektrotrieciena risks. Ievērojiet piesardzību.
-  : noteikti atvienojiet kontaktdakšu no elektrotīkla rozetes.
-  : noteikti izslēdziet strāvas padevi.
-  : aizdegšanās risks.

 <b>BRĪDINĀJUMS</b>	
	<p><b>Nepievienojiet strāvas vadu starposmiem, neizmantojiet pagarinātāju, kā arī nepieslēdziet vairākas iekārtas vienai maiņstrāvas līdzdai.</b></p> <ul style="list-style-type: none"> <li>Tas var radīt pārkaršanu, aizdegšanos vai elektrotriecienu risku.</li> </ul> <p><b>Pārbaudiet, vai kontaktdakša ir tīra, un cieši iespraudiet to elektrotīkla rozetē.</b></p> <ul style="list-style-type: none"> <li>Netīra kontaktdakša var izraisīt aizdegšanos vai elektrotriecienu risku.</li> </ul> <p><b>Nesaritiniet, nevelciet, nebojājiet un nepārveidojiet strāvas vadu, nenovietojiet to siltuma avotu tuvumā un neuzlieciet uz tā smagus priekšmetus.</b></p> <ul style="list-style-type: none"> <li>Tas var radīt aizdegšanos vai elektrotriecienu risku.</li> </ul> <p><b>Iekārtas darbības laikā NEIESLĒDZIET/NEIZSLĒDZIET jaudas slēdži, kā arī neiespraudiet/neatvienojiet kontaktdakšu.</b></p> <ul style="list-style-type: none"> <li>Tas var izraisīt dzirksteļošanu, kas var radīt aizdegšanās risku.</li> <li>Kad iekšējā iekārta tiek IZSLĒGTA, izmantojot tūlīdarības pulsti, IZSLĒDZIET jaudas slēdži vai atvienojiet kontaktdakšu.</li> </ul> <p><b>Centieties ilgstoši neatrasties aukstā gaisa plūsmā.</b></p> <ul style="list-style-type: none"> <li>Tas var kaitēt jūsu veselībai.</li> </ul> <p><b>Nespeciālistam ir aizliegts iekārtu uzstādīt, pārvietot, izjaukt, modificēt un remontēt.</b></p> <ul style="list-style-type: none"> <li>Ja ar gaisa kondicionētāju rīkojas nepareizi, pastāv aizdegšanās, elektrotriecienu, traumu, ūdens noplūdes u. c. riski. Sazinieties ar izplatītāju.</li> <li>Ja strāvas vads ir bojāts, tas jānomaina ražotājam vai apkopes speciālistam, lai izvairītos no bīstamām situācijām.</li> </ul> <p><b>Iekārtas uzstādīšanas, pārvietošanas vai apkopes laikā sekojiet, lai aukstumaģenta sistēmā nenokļūst citas vielas, kā vien norādīts aukstumaģents (R32).</b></p> <ul style="list-style-type: none"> <li>Jebkādas nepiederošas vielas, piemēram, gaisa, ietekmē var krasi paaugstināties spiediens, kas var izraisīt sprādzienu vai traumas.</li> <li>Ja izmantosit aukstumaģentu, kas nav īpaši norādīts šai sistēmai, var rasties mehāniskas kļūdas, sistēmas atteices un iekārtu bojājumi. Sliktākajā gadījumā var tikt būtiski ietekmēta iespēja droši lietot iekārtu.</li> </ul> <p><b>Šo iekārtu nav paredzēts lietot cilvēkiem (arī bērniem) ar traucētām fiziskām, sensorām vai garīgām spējām vai cilvēkiem, kuriem nav vajadzīgo zināšanu un iemaņu, izņemot gadījumus, kad persona, kas atbildīga par šo cilvēku drošību, ir viņus apmācījusi iekārtas lietošanā.</b></p> <p><b>Bērni ir jāuzrauga, lai viņi nesāktu rotālāties ar iekārtu.</b></p>

	<p><b>Nebāziet pirkstus, nūjas vai citus priekšmetus gaisa ievadā vai izvadā.</b></p> <ul style="list-style-type: none"> <li>Pastāv traumatisma risks, jo iekārtas darbības laikā tajā lielā ātrumā griežas ventilators.</li> </ul>
	<p><b>Ārkārtas apstākļos (piemēram, jūtama deguma smaka), apturiet gaisa kondicionētāju un atvienojiet kontaktdakšu vai IZSLĒDZIET jaudas slēdži.</b></p> <ul style="list-style-type: none"> <li>Turpinot izmantot iekārtu ārkārtas apstākļos, pastāv darbības atteices, aizdegšanās vai elektrotriecienu risks. Šādā situācijā sazinieties ar izplatītāju.</li> </ul>
	<p><b>Ja gaisa kondicionētājs nedzēsē vai nesilda gaisu, iespējams, radusies aukstumaģenta noplūde. Ja tiek konstatēta aukstumaģenta noplūde, apturiet iekārtu, pilnībā izvēdiniet telpu un nekavējoties sazinieties ar izplatītāju. Ja remonta gaitā nepieciešams iekārtā iepildīt aukstumaģentu, detalizētākas norādes jāatgūst apkopes tehniķim.</b></p> <ul style="list-style-type: none"> <li>Gaisa kondicionētājā izmantotais aukstumaģents nav bīstams. Parasti noplūdes nerodas. Taču, ja aukstumaģents noplūst un nokļūst saskarē ar liesmu vai kādas ierīces (piemēram, gaisa sildītāja, petrolejas sildītāja vai plīts) sildelementu, rodas bīstama gāze, un pastāv aizdegšanās risks.</li> </ul>
	<p><b>Nespeciālistam ir aizliegts mazgāt iekšējās iekārtas korpusa iekšpusi. Ja iekārtas iekšpusē ir jātīra, sazinieties ar izplatītāju.</b></p> <ul style="list-style-type: none"> <li>Nepiemērots mazgāšanas līdzeklis var sabojāt plastmasas detaļas iekārtas iekšpusē, un tas var izraisīt ūdens noplūdi. Ja mazgāšanas līdzeklis nokļūst uz elektrokomponentiem vai motora, rodas darbības traucējumi, dūmošana vai aizdegšanās.</li> <li>Iekārtu nedrīkst uzglabāt telpā, kurā nepārtraukti darbojas citas ierīces, kas var radīt aizdegšanos (piemēram, ierīces ar atklātu liesmu, gāzes iekārtas vai elektriskie sildītāji).</li> <li>Ņemiet vērā, ka aukstumaģentiem var nebūt smaržas.</li> <li>Iekārtas ātrākai atkausēšanai vai tīrīšanai atļauts izmantot tikai ražotāja ieteiktos līdzekļus.</li> <li>Necaurduriet un nededziniet.</li> </ul>
	<p><b>Ja iekšējā iekārta ir savienota ar kombinētās sistēmas ārējo iekārtu, kurā tiek lietots aukstumaģents R32, konsultējieties ar izplatītāju par vajadzīgo grīdas apjomu.</b></p>
	<p><b>Šo iekārtu paredzēts lietot speciālistiem vai apmācītiem lietotājiem veikalos, vieglās rūpniecības telpās un fermās, kā arī to var lietot nespeciālisti komerciālām vajadzībām.</b></p>

# DROŠĪBAS NORĀDĪJUMI

 <b>UZMANĪBU</b>	
	<p><b>Nepieskarieties iekšējās/ārējās iekārtas gaisa ievadam vai alumīnija ribām.</b></p> <ul style="list-style-type: none"> <li>• Pastāv traumatisma risks.</li> </ul>
	<p><b>Nesmidziniet uz iekārtas insekticīdus vai uzliesmojošas vielas.</b></p> <ul style="list-style-type: none"> <li>• Tas var izraisīt aizdegšanos vai iekārtas deformēšanos.</li> </ul>
	<p><b>Sargiet mājdzīvniekus vai istabas augus no tiešas gaisa plūsmas.</b></p> <ul style="list-style-type: none"> <li>• Tas var kaitēt mājdzīvniekiem vai augiem.</li> </ul>
	<p><b>Nenovietojiet elektroiekārtas vai mēbeles zem iekšējās/ārējās iekārtas.</b></p> <ul style="list-style-type: none"> <li>• Ūdens var pilēt no iekārtas un radīt bojājumus vai kļūdainu darbību.</li> </ul>
	<p><b>Iekārtu nedrīkst turēt uz bojāta montāžas statīva.</b></p> <ul style="list-style-type: none"> <li>• Iekārta var nokrist un radīt traumas.</li> </ul>
	<p><b>Nekāpiet uz nestabiliem krēsliem, lai regulētu vai tīrītu iekārtu.</b></p> <ul style="list-style-type: none"> <li>• Nokrītot jūs varat gūt traumas.</li> </ul>
	<p><b>Nevelciet aiz strāvas vada.</b></p> <ul style="list-style-type: none"> <li>• Šādi var pārraut daļu no vada kodola, un tas var izraisīt pārkaršanu un aizdegšanos.</li> </ul>
	<p><b>Nelādējiet, neizjauciet un nedeziniet baterijas.</b></p> <ul style="list-style-type: none"> <li>• Pastāv bateriju noplūdes risks, aizdegšanās vai eksplozijas risks.</li> </ul>
	<p><b>Ja ir paaugstināts relatīvā mitruma līmenis (80% vai vairāk) un/vai ir atvērtas ārdurvis vai logi, nedarbiniet iekārtu ilgāk par 4 stundām.</b></p> <ul style="list-style-type: none"> <li>• Gaisa kondicionētājā var rasties ūdens kondensāts, un ūdens var sākt pilēt, saslapinot vai sabojājot mēbeles.</li> <li>• Ūdens kondensēšanās gaisa kondicionētājā var veicināt dažādu sēnīšu (piem., pelējuma), rašanos.</li> </ul>
	<p><b>Neizmantojiet iekārtu īpašiem mērķiem, piemēram, pārtikas glabāšanai, dzīvnieku un augu audzēšanai, vai vērtīgu ierīču mākslas priekšmetu glabāšanai.</b></p> <ul style="list-style-type: none"> <li>• Tas var negatīvi ietekmēt kvalitāti vai kaitēt dzīvniekiem un augiem.</li> </ul>
	<p><b>Neinnovietojiet tiešā gaisa plūsmā dedzināšanas iekārtas.</b></p> <ul style="list-style-type: none"> <li>• Var tikt kavēts sadegšanas process.</li> </ul>
	<p><b>Aizliegts ievietot baterijas mutē; pastāv norīšanas risks.</b></p> <ul style="list-style-type: none"> <li>• Bateriju norīšana var izraisīt aizrīšanos un/vai saindēšanos.</li> </ul>
	<p><b>Pirms iekārtas tīrīšanas IZSLĒDZIET to un atvienojiet kontaktdakšu vai IZSLĒDZIET jaudas slēdzi.</b></p> <ul style="list-style-type: none"> <li>• Pastāv traumatisma risks, jo iekārtas darbības laikā tajā lielā ātrumā griežas ventilators.</li> </ul>
	<p><b>Ja iekārtu paredzēts nelietot ilgu laiku, atvienojiet kontaktdakšu un IZSLĒDZIET jaudas slēdzi.</b></p> <ul style="list-style-type: none"> <li>• Iekārtā var uzkrāties netrumi, kas var izraisīt pārkaršanu un aizdegšanos.</li> </ul>
	<p><b>Nomainiet visas tālvadības pults baterijas ar jaunām tāda paša veida baterijām.</b></p> <ul style="list-style-type: none"> <li>• Vecu bateriju lietošana kopā ar jaunām baterijām var izraisīt pārkaršanu, noplūdi vai eksploziju.</li> </ul>
	<p><b>Ja bateriju šķidrums nokļūst saskarē ar ādu vai drēbēm, rūpīgi skalojiet ar tīru ūdeni.</b></p> <ul style="list-style-type: none"> <li>• Ja bateriju šķidrums nokļūst saskarē ar acīm, rūpīgi skalojiet ar tīru ūdeni un nekavējoties meklējiet medicīnisku palīdzību.</li> </ul>
	<p><b>Ja iekārta tiek darbināta vienuviet ar dedzināšanas iekārtu, nodrošiniet piemērotu telpas ventilāciju.</b></p> <ul style="list-style-type: none"> <li>• Nepiemērota ventilācija var izraisīt skābekļa nepietiekamību.</li> </ul>
	<p><b>Ja sadzirdat pārkonu vai pastāv zibens trieciena risks, IZSLĒDZIET jaudas slēdzi.</b></p> <ul style="list-style-type: none"> <li>• Zibens triecieni var radīt iekārtas bojājumus.</li> </ul>
	<p><b>Pēc gaisa kondicionētāja lietošanas vairāku sezonu ilgumā veiciet gan standarta tīrīšanu, gan papildu pārbaudi un apkopi.</b></p> <ul style="list-style-type: none"> <li>• Netīrumi un putekļi var radīt nepatīkamu aromātu, veicināt sēnīšu (piem., pelējuma) rašanos, kā arī var aizsērēt drenāžas atvere, izraisot ūdens pilēšanu no iekšējās iekārtas. Pārbaudes un apkopes veikšanai sazinieties ar izplatītāju, jo šiem darbiem vajadzīgas īpašas zināšanas un iemaņas.</li> </ul>

	<p><b>Nepieskarieties slēdzēm ar mitrām rokām.</b></p> <ul style="list-style-type: none"> <li>• Pastāv elektrotrieciena risks.</li> </ul>
	<p><b>Netīriet iekārtu ar ūdeni un novietojiet uz iekārtas priekšmetus, kuros ir ieliets ūdens, piemēram, puķu vāzi.</b></p> <ul style="list-style-type: none"> <li>• Tas var radīt aizdegšanos vai elektrotrieciena risku.</li> </ul>
	<p><b>Nekāpiet uz ārējās iekārtas un novietojiet priekšmetus uz tās.</b></p> <ul style="list-style-type: none"> <li>• Tas var izraisīt traumas, jums vai priekšmetam nokrītot.</li> </ul>



## **SVARĪGI**

Netīri filtri izraisa ūdens kondensēšanos gaisa kondicionētājā, veicinot dažādu sēnīšu (piem., pelējuma) rašanos. Tāpēc ir ieteicams tīrīt gaisa filtrus ik pēc 2 nedēļām.

Pirms iekārtas ieslēgšanas pārliecinieties, vai horizontālie plūsmvirzi ir aizvērti. Ja iekārta tiek ieslēgta, kad horizontālie plūsmvirzi ir atvērti, tie var neatgriezties pareizajā pozīcijā.

## Montāža

### **BRĪDINĀJUMS**

	<p><b>Lai uzstādītu gaisa kondicionētāju, sazinieties ar izplatītāju.</b></p> <ul style="list-style-type: none"> <li>• Iekārtu nedrīkst uzstādīt nespeciālists, jo uzstādīšanai vajadzīgas īpašas zināšanas un iemaņas. Ja gaisa kondicionētājs tiek uzstādīts nepareizi, pastāv ūdens noplūdes, aizdegšanās vai elektrotrieciena risks.</li> </ul>
	<p><b>Nodrošiniet atsevišķu gaisa kondicionētāja strāvas avotu.</b></p> <ul style="list-style-type: none"> <li>• Ja atsevišķs strāvas avots netiek nodrošināts, ir iespējama pārkaršana vai aizdegšanās.</li> </ul>
	<p><b>Neuzstādiet iekārtu vietās, kur iespējama gāzes noplūde.</b></p> <ul style="list-style-type: none"> <li>• Ja gāze noplūst un sakrājas ap ārējo iekārtu, pastāv sprādziena risks.</li> </ul>
	<p><b>Iekārta ir pareizi jāieņem.</b></p> <ul style="list-style-type: none"> <li>• Nesavienojiet zemējuma vadu ar gāzes līniju, kanalizācijas cauruli, zibensnovēdēju vai tālruņa līniju. Nepareizas zemēšanas gadījumā pastāv elektrotrieciena risks.</li> </ul>

### **UZMANĪBU**

	<p><b>Atkarībā no uzstādīšanas vietas (piem., ļoti mitrās telpās), iespējams, būs nepieciešams arī noplūdes aizsargslēdzis.</b></p> <ul style="list-style-type: none"> <li>• Ja noplūdes aizsargslēdzis nav uzstādīts, pastāv elektrotrieciena risks.</li> </ul>
	<p><b>Nevajadzīgs ūdens ir pilnībā jānovada.</b></p> <ul style="list-style-type: none"> <li>• Ja drenāžas atvere nedarbojas pareizi, ūdens var sākt tecēt no iekšējās/ārējās iekārtas, saslapinot un bojājot mēbeles.</li> </ul>

#### Anormāla iekārtas darbība

Nekavējoties apturiet gaisa kondicionētāju un sazinieties ar izplatītāju.

# IZMEŠANA ATKRITUMOS



Fig. 1

Lai uzzinātu, kā pareizi izmest iekārtu atkritumos, sazinieties ar izplatītāju.

## Piezīme.

Šis simbols attiecas tikai uz ES valstīm.  
Šis simbols norāda atbilstību direktīvas 2012/19/ES 14. pantam (Informācija lietotājiem) un IX pielikumam un/vai atbilstību direktīvas 2006/66/EK 20. pantam (Informācija galalietotājiem) un II pielikumam.

Šīs "MITSUBISHI ELECTRIC" iekārtas ražošanā izmantoti kvalitatīvi materiāli un detaļas, ko var pārstrādāt un/vai izmantot atkārtoti.

Šis simbols nozīmē, ka elektriskos un elektroniskos komponentus, baterijas un akumulatorus to darbības beigās nedrīkst izmest kā parastos mājāsaimniecības atkritumus.

Ja zem simbola (Fig. 1) ir norādīts ķīmiskā elementa simbols, tas nozīmē, ka baterijā vai akumulatorā noteiktā koncentrācijā ir smagais metāls. Koncentrācija tiek norādīta šādi:

Hg: dzīvsudrabs (0,0005%), Cd: kadmijs (0,002%), Pb: svins (0,004%)

Eiropas Savienībā ir ieviestas atsevišķas atkritumu savākšanas sistēmas elektroniskajiem un elektriskajiem izstrādājumiem un izlietotām baterijām un akumulatoriem.

Izmetiet šo iekārtu, baterijas un akumulatorus atkritumos pareizi, nododot tos vietējā atkritumu savākšanas/pārstrādes centrā.

Palīdziet saudzēt apkārtējo vidi, kurā mēs visi dzīvojam!

# DETAĻU NOSAUKUMI

## Iekšējā iekārta

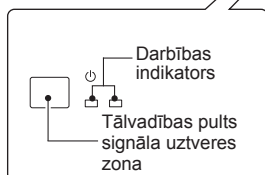
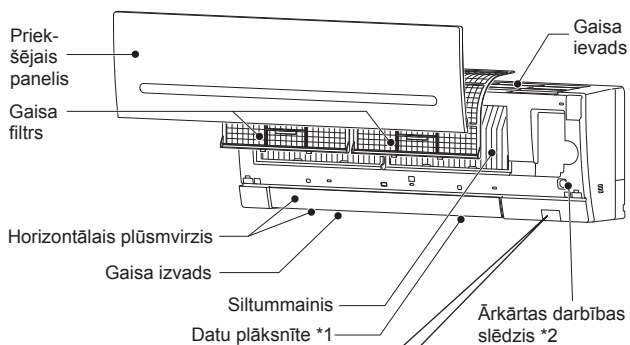

## Ārējā iekārta

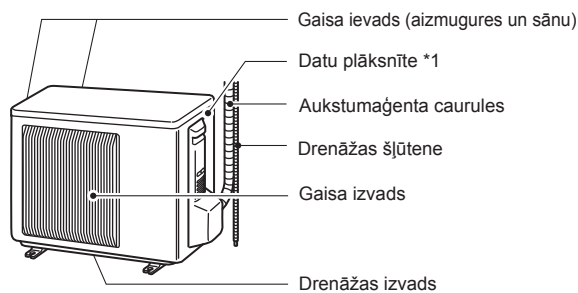

Ārējo iekārtu izskats var atšķirties.

\*1 Datu plāksnīte norādīts ražošanas gads un mēnesis.

## \*2 Ja nav iespējams izmantot tālvadības pulti...

Ārkārtas režīmu var ieslēgt, nospiežot iekšējās iekārtas E.O. SW slēdzi. Katru reizi, kad nospiežat E.O. SW slēdzi, darbības režīmi mainās šādā secībā:



# SAGATAVOŠANA LIETOŠANAI

**Pirms lietošanas:** iespraudiet kontaktdakšu elektrotīkla rozetē un/vai ieslēdziet jaudas slēdzi.

## Tālvadības pults bateriju ievietošana

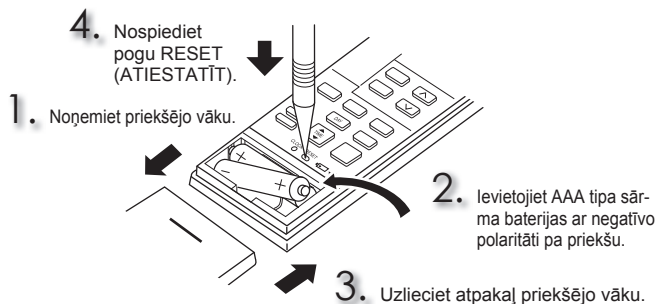

## Laika iestatīšana

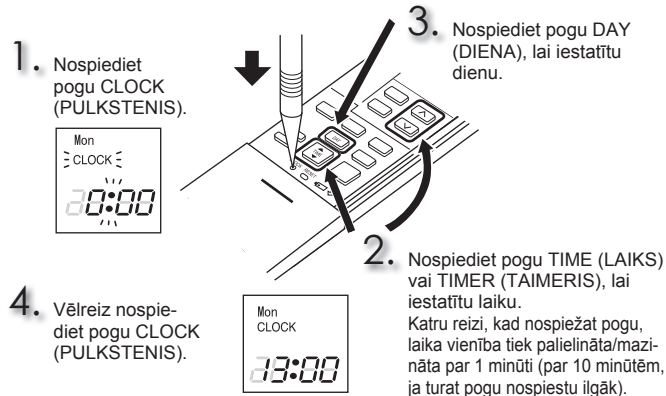

# SAGATAVOŠANA LIETOŠANAI

## Tālvadības pulsts

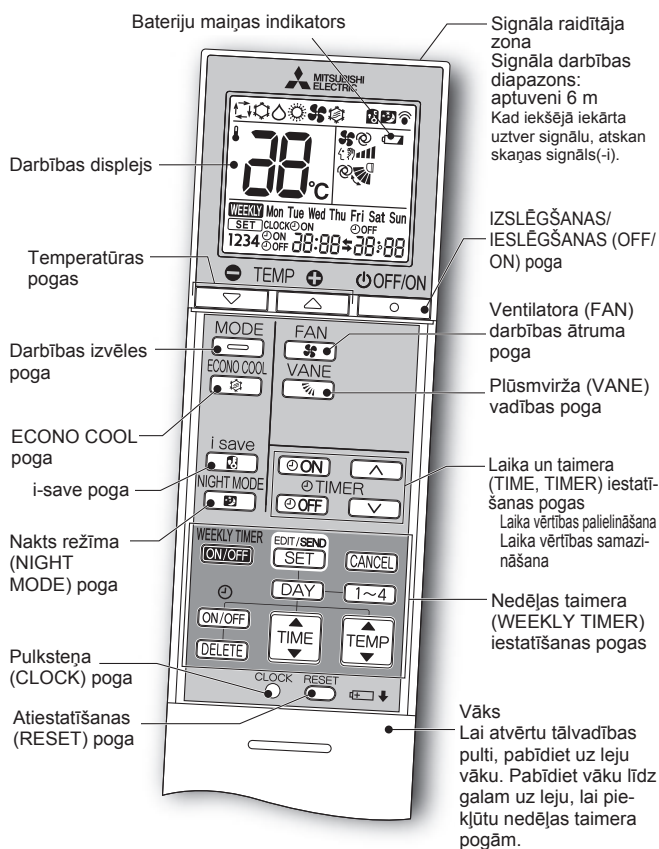

## Laika un taimera (TIME, TIMER) iestatīšanas poga

Laika vērtības palielināšana Laika vērtības samazināšana

(IESLĒGŠANAS taimeris): iekārta iestatītā laikā IESLĒDZAS.  
 (IZSLĒGŠANAS taimeris): iekārta iestatītā laikā IZSLĒDZAS.

Spiediet (mazināt) vai (palielināt), lai iestatītu taimera laiku.

## Nedēļas taimera (WEEKLY TIMER) iestatīšanas pogas

Nospiediet pogu, lai aktivizētu nedēļas taimera iestatīšanas režīmu.

Nospiediet un pogu, lai izvēlētos dienu un numuru.

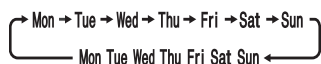

Nospiediet , , un pogu, lai iestatītu IESLĒGŠANAS/IZSLĒGŠANAS taimeri, laiku un temperatūru.

Nospiediet pogu, lai pabeigtu un pārraidītu nedēļas taimera iestatījumu.

Nospiediet pogu, lai IESLĒGTU nedēļas taimeri. (Izgaismojas indikators )

Vēlreiz nospiediet pogu, lai IZSLĒGTU nedēļas taimeri. (Indikators izdzīst.)

IZSLĒGŠANAS/IESLĒGŠANAS (OFF/ON) poga

Darbības izvēles poga

(AUTO) (COOL) (DRY) (HEAT) (FAN)

Temperatūras pogas

Katru reizi, kad nospiežat pogu, temperatūra paaugstinās vai pazeminās par 1 °C.

Ventilatora (FAN) darbības ātruma poga

(AUTO) (Klusums) (Lēns) (Vidējs) (Ātrs) (Ļoti ātrs)

Vertikālās gaisa plūsmas (uz augšu un uz leju) vadības poga

(AUTO) (1) (2) (3) (4) (5) (SVĀRSTĪBAS)

## Horizontālais gaisa plūsmas virziens

Pirms iekārtas ieslēgšanas manuāli pārvirziet vertikālo plūsmvirzi.

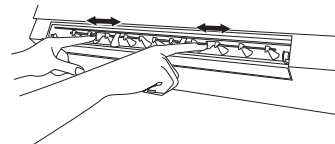

i-save poga

Vienkārša atiestatīšanas funkcija, kas ļauj uzreiz aktivizēt vēlamos (iepriekš konfigurētos) iestatījumus, vienu reizi nospiežot pogu. Nospiediet šo pogu vēlreiz, un acumirkļi tiek atjaunoti iepriekšējie iestatījumi.

ECONO COOL poga

Mikroprocesors automātiski maina iestatīto temperatūru un gaisa plūsmas virzienu.

Nakts režīma (NIGHT MODE) poga

NIGHT MODE darbības režīmā tiek mazināts darbības indikatora spilgtums, atslēgts skaņas signāls un mazināts ārējās iekārtas trokšņa līmenis.

# TĪRĪŠANA

## Norādes:

- Pirms tīrīšanas atvienojiet strāvas padevi vai izslēdziet jaudas slēdzi.
- Nepieskarieties ar rokām pie metāla detaļām.
- Neizmantojiet benzīnu, šķīdinātāju, pulēšanas līdzekļus vai insekticīdus.
- Izmantojiet tikai atšķaidītu vieglas koncentrācijas tīrīšanas līdzekļus.
- Neizmantojiet asu suku, cietu sūkli vai līdzīgus priekšmetus.
- Nemērcējiet un neskalojiet horizontālo plūsmvirzi.
- Neizmantojiet ūdeni, kas karstāks par 50 °C.
- Nežāvējiet iekārtas detaļas tiešos saules staros vai siltuma avota vai liesmas tuvumā.
- Tīrot ventilatoru, nepielietojiet pārmērīgu spēku, jo tā ventilatoram var radīt plaisas vai salauzt to.

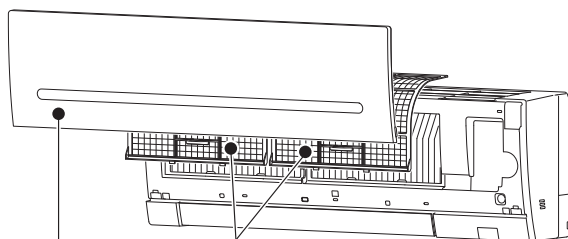

## Gaisa filtrs

- **Tīriet ik pēc 2 nedēļām**
- Notīriet netīrumus ar putekļu sūcēju vai skalojiet ar ūdeni.
- Pēc mazgāšanas ūdenī pilnībā nožāvējiet ēnā.

## ! Svarīgi

- **Tīriet filtrus regulāri, lai samazinātu strāvas patēriņu un nodrošinātu efektīvu filtru darbību.**
- **Netīri filtri izraisa ūdens kondensēšanos gaisa kondicionētājā, veicinot dažādu sēnīšu (piem., pelējuma) rašanos. Tāpēc ir ieteicams tīrīt gaisa filtrus ik pēc 2 nedēļām.**

## Priekšējais panelis

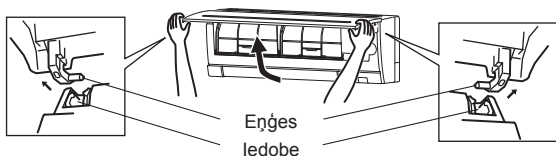

1. Celiet priekšējo paneli, līdz atskan klikšķis.
2. Satveriet eņģes un velciet, kā parādīts attēlā, lai atvienotu pārsegu.
  - Noslaukiet ar mīkstu sausu drānu vai noskalojiet ūdenī.
  - Nemērcējiet ūdenī ilgāk par divām stundām.
  - Pilnīgi nožāvējiet ēnainā vietā.
3. Pielieciet atpakaļ priekšējo paneli, noņemšanas darbības veicot pretējā secībā. Cieši aizveriet priekšējo paneli un stiprāk piespiediet punktus, kas attēlā norādīti ar bultiņām.

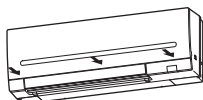

# SPECIFIKĀCIJAS

Modelis	Iekšējā iekārta		MSZ-AP15VG		MSZ-AP20VG	
	Ārējā iekārta		—		MUZ-AP20VG	
Funkcija			Dzesēšana	Apsilde	Dzesēšana	Apsilde
Strāvas paveids			~ /N, 230 V, 50 Hz			
Jauda		kW	—		2,0	2,5
leejas jauda		kW	0,017		0,46	0,6
Svars	Iekšējā iekārta	kg	8,2			
	Ārējā iekārta	kg	—		31	
Aukstumaģenta uzpildes tilpums (R32)		kg	—		0,55	
IP kods	Iekšējā iekārta		IP 20			
	Ārējā iekārta		—		IP 24	
Atļautais maksimālais darba spiediens	Zemākais spiediens	MPa	2,77			
	Augstākais spiediens	MPa	4,17			
Trokšņa līmenis	Iekšējā iekārta (Ioti augsts/augsts/vidējs/zems/klusums)	dB(A)	40/35/30/26/21	40/35/30/26/21	42/35/30/26/21	42/35/30/26/21
	Ārējā iekārta	dB(A)	—		47	48

## Iekštelpu specifikācija vairāku ierīču savienojumam REGULA (ES) 2016/2281

Modelis	Iekšējā iekārta			MSZ-AP15VG	MSZ-AP20VG	
Jauda	Dzesēšana	Jūtāmā	kW	1,27	1,50	
		Latentā	kW	0,23	0,50	
	Apsilde	kW	1,70	2,30		
leejas jauda				kW	0,017	0,019
Trokšņa līmenis (Akustiskās jaudas līmenis)	Ioti augsts/augsts/vidējs/zems/klusums	dB(A)	59/50/45/41/36		60/50/45/41/36	

## Garantētais darbības diapazons

		Iekšējā iekārta	Ārējā iekārta
Dzesēšana	Augšējā robeža	32 °C DB 23 °C WB	46 °C DB —
	Apakšējā robeža	21 °C DB 15 °C WB	-10 °C DB —
Apsilde	Augšējā robeža	27 °C DB —	24 °C DB 18 °C WB
	Apakšējā robeža	20 °C DB —	-15 °C DB -16 °C WB

DB: sausais termometrs  
WB: slapjais termometrs

## Piezīme.

- Aprēķina apstākļi  
Dzesēšana — Iekšējā iekārta: 27 °C DB, 19 °C WB  
Ārējā iekārta: 35 °C DB  
Apsilde — Iekšējā iekārta: 20 °C DB  
Ārējā iekārta: 7 °C DB, 6 °C WB
- Modelim MSZ-AP15 nav tehnisko datu attiecībā uz savienošanu ar vienu iekārtu. Šo iekšējo iekārtu paredzēts izmantot tikai kombinētās gaisa kondicionētāju sistēmās. Kombinētās sistēmas tehniskos datus jautājiet izplatītājam un/vai skatiet katalogā.

# JARODAS AIZDOMAS, KA RADUŠAS PROBLĒMAS





Tālāk norādītajos gadījumos pārtrauciet izmantot gaisa kondicionētāju un sazinieties ar izplatītāju.

- No iekšējās iekārtas sūcas vai pil ūdens.
- Mirgo darbības indikators.
- Bieži nostrādā jaudas slēdzis.
- Signāls no tālvadības pults netiek uztverts telpā, kur uzstādītas luminiscentās lampas (invertora tipa luminiscentās lampas u. c.), ko IESLĒDZ/IZSLĒDZ ar elektromagnētiskās iekārtas palīdzību.
- Gaisa kondicionētāja darbība traucē uztvert radio vai televīzijas signālu. Ietekmētās ierīces vajadzībām var būt nepieciešams signāla pastiprinātājs.
- Ja dzirdamas netipiskas skaņas.
- Ja ir konstatēta aukstumaģenta noplūde.





# ATSARGUMO PRIEMONĖS

## Ant vidinio ir (arba) išorinio įrenginio matomų simbolių reikšmės









	<b>ĮSPĖJIMAS</b> (Gaisro pavojus)	Šiame įrenginyje naudojamas degus šaltnešis. Šaltnešiui pratekėjus ir patekus šalia ugnies ar šildymo dalies, susidarys žalingų dujų ir kils gaisro pavojus.
		Prieš naudojimą atidžiai perskaitykite NAUDOJIMO INSTRUKCIJĄ.
		Prieš naudojimą techninės priežiūros darbuotojai turi atidžiai perskaityti NAUDOJIMO INSTRUKCIJĄ ir MONTAVIMO VADOVĄ.
		Daugiau informacijos pateikiama NAUDOJIMO INSTRUKCIJOJE, MONTAVIMO VADOVE ir pan.



- Šiame gaminyje naudojamos besisukančios dalys ir dalys, galinčios sukelti elektros smūgį, todėl prieš pradėdami naudotis įrenginiu būtina perskaitykite šias atsargumo priemones.
- Čia nurodytos svarbios atsargumo priemonės, todėl būtina jų laikytis.
- Perskaitykite šią instrukciją, laikykite ją kartu su montavimo instrukcija patogioje ir lengvai prieinamoje vietoje peržiūrai ateityje.





### Ženkla ir jų reikšmės

-  **ĮSPĖJIMAS:** Yra didelė tikimybė, kad netinkamas naudojimas gali sukelti didelį pavojų, pavyzdžiui, mirtį, sunkų sužalojimą ir pan.
-  **PERSPĖJIMAS:** Priklausomai nuo sąlygų, netinkamas naudojimas gali sukelti didelį pavojų.



### Ženklų, naudojamų šioje instrukcijoje, reikšmė



-  : Niekada to nedarykite.
-  : Įsitinkinkite, kad laikotės instrukcijų.
-  : Niekada neikiškite pirštų, lazdelės ir pan.
-  : Niekada nelipkite ant išorinio/vidinio įrenginio ir nieko ant jo nedėkite.
-  : Elektros smūgio pavojus. Būkite atsargūs.
-  : Įsitinkinkite, kad iš elektros lizdo išjungėte maitinimo laido kištuką.
-  : Būtina išjunkite maitinimą.
-  : Gaisro pavojus.

 <b>ĮSPĖJIMAS</b>	
	<p><b>Nejunkite maitinimo laido į tarpinį tašką, nenaudokite ilginamojo laido ir nejunkite kelių įrenginių į vieną kintamosios srovės maitinimo lizdą.</b></p> <ul style="list-style-type: none"> <li>• Tai gali sukelti perkaitimą, gaisrą ar elektros smūgį.</li> </ul>
	<p><b>Įsitinkinkite, kad elektros kištukas yra švarus ir saugiai įkiškite jį į maitinimo lizdą.</b></p> <ul style="list-style-type: none"> <li>• Purvas ant kištuko gali sukelti gaisrą ar elektros smūgį.</li> </ul>
	<p><b>Nesusukite, netraukite, nepažeiskite ar nemodifikuokite maitinimo laido, taip pat saugokite jį nuo karščio poveikio bei nepispauskite sunkiais daiktais.</b></p> <ul style="list-style-type: none"> <li>• Tai gali sukelti gaisrą ar elektros smūgį.</li> </ul>
	<p><b>Įrenginiui veikiant, NEIŠJUNKITE/NEJUNKITE pertraukiklio ar neatjunkite/neprijunkite maitinimo laido.</b></p> <ul style="list-style-type: none"> <li>• Tai gali sukelti kibirkštis, kurios gali būti gaisro priežastis.</li> <li>• Kai vidinį įrenginį IŠJUNGIATE nuotolinio valdymo pulteliu, įsitinkinkite, kad pertraukiklis yra išjungtas arba atjungtas maitinimo laido kištukas.</li> </ul>
	<p><b>Nebūkite ilgai ten, kur jus tiesiogiai gali veikti šalto oro srautas.</b></p> <ul style="list-style-type: none"> <li>• Tai gali būti žalinga jūsų sveikatai.</li> </ul>
	<p><b>Naudotojas negali savarankiškai sumontuoti, perkelti, išmontuoti, pakeisti ar remontuoti įrangos.</b></p> <ul style="list-style-type: none"> <li>• Netinkamai elgiantis su oro kondicionieriumi gali kilti gaisras, galite patirti elektros smūgį, susižeisti, galimas vandens, dujų nuotėkis ir pan. Pasikonsultuokite su pardavėju.</li> <li>• Jeigu pažeistas maitinimo laidas, siekiant išvengti pavojaus, jį turi pakeisti gamintojas arba serviso atstovas.</li> </ul>
	<p><b>Montuodami, perkeldami ar atlikdami techninį aptarnavimą, įsitinkinkite, kad jokios kitos medžiagos, išskyrus nurodytą šaltnešį (R32), nepateko į šaltnešio cirkuliacijos sistemą.</b></p> <ul style="list-style-type: none"> <li>• Bet kokios pašalinės medžiagos, pvz., oras, gali sukelti neįprastą slėgio kilimą ir lemti sprogimą ar sužeidimus.</li> <li>• Bet kokio kito nei nurodyta šaltnešio naudojimas sistemoje gali sukelti mechaninį gedimą, sistemos darbo sutrikimą ar įrenginio sugadinimą. Blogiausiu atveju, tai gali būti rimta kliūtis gaminio saugumui užtikrinti.</li> </ul>
	<p><b>Šis prietaisas nėra skirtas naudotis asmenims (įskaitant vaikus) su sumažėjusiais fiziniais, jutimo ar psichiniais gebėjimais arba neturintiems žinių ir patirties, išskyrus atvejus, kai asmuo, atsakingas už jų saugumą, juos prižiūri ir išmoko, kaip naudotis prietaisu.</b></p>
	<p><b>Vaikai turi būti prižiūrimi taip, kad negalėtų žaisti su prietaisu.</b></p>

	<p><b>Nekiškite pirštų, lazdelių ar kitų objektų į oro įtraukimo ir išmetimo angas.</b></p> <ul style="list-style-type: none"> <li>• Tai gali lemti sužalojimą, nes veikimo metu viduje esantis ventiliatorius sukasi dideliu greičiu.</li> </ul>
	<p><b>Neįprasto veikimo atveju (pvz., pajutę degėsių kvapą) sustabdykite oro kondicionierių, atjunkite maitinimo kištuką ir IŠJUNKITE srovės pertraukiklį.</b></p> <ul style="list-style-type: none"> <li>• Toliau eksploatuojant neįprastai veikiančią įrenginį gali kilti gedimas, gaisras arba galima patirti elektros smūgį. Tokiu atveju kreipkitės į pardavėją.</li> </ul>
	<p><b>Jeigu oro kondicionierius nevensina ir nešildo, tikėtina, kad šaltnešis pratekėjo. Pastebėję šaltnešio protėkį, nedelsdami išjunkite įrenginį ir gerai išvėdinkite patalpą, tada pasitarkite su pardavėju. Jeigu remontuojant įrenginį reikia papildyti šaltnešiu, išsamesnės informacijos suteiks techninės priežiūros specialistas.</b></p> <ul style="list-style-type: none"> <li>• Oro kondicionieriuje naudojamas šaltnešis yra saugus. Paprastai jis neturi nutekėti. Vis dėlto, jeigu nutekėjęs šaltnešis kontaktuoja su šilumos šaltiniu, tokiu kaip ventiliatorius-šildytuvas, žibalinis šildytuvas, dujinė viryklė, gali susidaryti kenksmingos dujos.</li> </ul>
	<p><b>Naudotojas niekada neturi plauti vidinio įrenginio vidaus. Jeigu reikia išvalyti vidinio įrenginio vidų, kreipkitės į pardavėją.</b></p> <ul style="list-style-type: none"> <li>• Netinkamas ploviklis gali sugadinti viduje esančias plastikines dalis, todėl gali atsirasti vandens protėkis. Jeigu ploviklis kontaktuoja su elektrinėmis dalimis ar varikliu, tai gali sukelti veikimo sutrikimus, dūmus ar gaisrą.</li> <li>• Prietaisas turi būti laikomas patalpoje, kurioje nėra nuolat veikiančių degimo šaltinių (pavyzdžiui: atviros liepsnos, veikiančio dujinio įrenginio ar elektrinio šildytuvo).</li> <li>• Žinokite, kad šaltnešis neturi skleisti jokio kvapo.</li> <li>• Nenaudokite priemonių atitirpimo procesui pagreitinti ar nevalykite prietaiso – galima naudoti tik gamintojo rekomenduojamas priemones.</li> <li>• Nepradurkite ir nedeginkite.</li> </ul>
	<p><b>Kai vidaus įrenginys prijungtas prie kelių tipų lauko įrenginio R32 šaltnešio, kreipkitės į prekybos atstovą ir pasiteiraukite dėl nurodyto grindų aukščio.</b></p>
	<p><b>Šis prietaisas skirtas naudoti specialistui ar išmokytiems naudotojams dirbtuvėse, lengvojoje pramonėje ar ūkiuose arba komerciniam naudojimui nespécialistams.</b></p>

# ATSARGUMO PRIEMONĖS

 <b>PERSPĖJIMAS</b>	
	<p><b>Nelieskite vidinio/išorinio įrenginio oro įtraukimo angų ar aliuminio plokštelių.</b></p> <ul style="list-style-type: none"> <li>Galite susižeisti.</li> </ul>
	<p><b>Ant įrenginio negalima purkšti insekticidų ar degių skysčių.</b></p> <ul style="list-style-type: none"> <li>Tai gali sukelti gaisrą ar įrenginio deformaciją.</li> </ul>
	<p><b>Saugokite naminius gyvūnus ar augalus nuo tiesioginio oro srauto.</b></p> <ul style="list-style-type: none"> <li>Tai gali pakenkti gyvūnams ar augalams.</li> </ul>
	<p><b>Po išorinio/vidinio įrenginiu nestatykite kitų elektros prietaisų ar baldų.</b></p> <ul style="list-style-type: none"> <li>Iš įrenginio gali pradėti lašėti vanduo ir sukelti gedimus ar žalą.</li> </ul>
	<p><b>Nepalikite įrenginio ant pažeisto montavimo stovo.</b></p> <ul style="list-style-type: none"> <li>Įrenginys gali nukristi ir ką nors sužeisti.</li> </ul>
	<p><b>Norėdami nuvalyti įrenginį arba juo naudotis, nelipkite ant nestabilaus suoliuko.</b></p> <ul style="list-style-type: none"> <li>Galite nukristi ir susižeisti.</li> </ul>
	<p><b>Netraukite už maitinimo laido.</b></p> <ul style="list-style-type: none"> <li>Tai gali sukelti laido vijų įtrūkimus ir lemti perkaitimą ar gaisrą.</li> </ul>
	<p><b>Neįkraukite ir neardykite baterijų, nemeskite jų į ugnį.</b></p> <ul style="list-style-type: none"> <li>Tai gali sukelti nuotėkį iš baterijų, gaisrą ar sprogamą.</li> </ul>
	<p><b>Esant dideliam drėgnumui (santykinis drėgnumas 80 % ar daugiau) ir (arba) atviriems langams ar durims, neekspluatuokite įrenginio ilgiau nei 4 valandas.</b></p> <ul style="list-style-type: none"> <li>Tai gali sukelti vandens kondensavimąsi įrenginio viduje, kuris gali pradėti lašėti ir sušlapinti ar sugadinti baldus.</li> <li>Vandens kondensavimas oro kondicionieriaus viduje gali paskatinti grybelių atsiradimą, pvz., pelėsio.</li> </ul>
	<p><b>Nenaudokite įrenginio specialiems tikslams, tokiems kaip maisto saugojimas, gyvūnų, augalų auginimas ar prietaisų tikslumo palaikymas ir meno kūrinių laikymas.</b></p> <ul style="list-style-type: none"> <li>Tai gali sukelti kokybės pablogėjimą, pakenti augalams ar gyvūnams.</li> </ul>
	<p><b>Saugokite degimo prietaisus nuo tiesioginio oro srauto.</b></p> <ul style="list-style-type: none"> <li>Tai gali sukelti nevisišką sudegimą.</li> </ul>
	<p><b>Siekdami išvengti atsitiktinio prarijimo, niekada nedėkite baterijų į burną.</b></p> <ul style="list-style-type: none"> <li>Prarijus bateriją galima užspringti ir (arba) apsinuodyti.</li> </ul>
	<p><b>Prieš valydami įrenginį, IŠJUNKITE jį ir atjunkite maitinimo kištuką arba IŠJUNKITE pertraukiklį.</b></p> <ul style="list-style-type: none"> <li>Tai gali lemti sužalojimą, nes veikimo metu viduje esantis ventiliatorius sukasi dideliu greičiu.</li> </ul>
	<p><b>Kai įrenginys bus nenaudojamas ilgą laiką, atjunkite maitinimo kištuką arba IŠJUNKITE pertraukiklį.</b></p> <ul style="list-style-type: none"> <li>Įrenginyje gali kauptis purvas, kuris gali lemti perkaitimą ar gaisrą.</li> </ul>
	<p><b>Visas nuotolinio valdymo pultelio baterijas keiskite vienu metu, naudokite vienodos rūšies baterijas.</b></p> <ul style="list-style-type: none"> <li>Senas baterijas naudojant su naujomis gali kilti perkaitimas, protėkis ar sprogamas.</li> </ul>
	<p><b>Jeigu skystis, ištekėjęs iš baterijų, pateko ant odos arba drabužių, kruopščiai nuplaukite tas vietas švariu vandeniu.</b></p> <ul style="list-style-type: none"> <li>Jeigu iš baterijų ištekėjusio skysčio pateko į akis, gausiai skalaukite jas švariu vandeniu ir nedelsdami kreipkitės į gydytoją.</li> </ul>
	<p><b>Jeigu įrenginys veikia kartu su degimo prietaisu, užtikrinkite gerą patalpų vėdinimą.</b></p> <ul style="list-style-type: none"> <li>Nepakankama ventilacija gali sukelti deguonies trūkumą.</li> </ul>
	<p><b>Griaudint, atsiradus žaibo iškvos tikimybei, IŠJUNKITE srovės pertraukiklį.</b></p> <ul style="list-style-type: none"> <li>Žaibo iškvosa gali sugadinti įrenginį.</li> </ul>
	<p><b>Po kelių oro kondicionieriaus naudojimo sezonų, atlikdami įprastus patikrinimo ir techninės priežiūros darbus papildomai atlikite valymo darbus.</b></p> <ul style="list-style-type: none"> <li>Dulkės ir purvas gali sukelti nemalonius kvapus, skatinti grybelio augimą, pavyzdžiui, pelėsio, ar užkimšti išleidimo lataką, o tai gali sukelti vandens nuotėkį iš vidinio įrenginio. Dėl patikrinimo ir techninio aptarnavimo, kurie reikalauja specifinių žinių ir įgūdžių, pasikonsultuokite su pardavėju.</li> </ul>



	<p><b>Nejunkite jungiklių drėgnomis rankomis.</b></p> <ul style="list-style-type: none"> <li>Tai gali sukelti elektros smūgį.</li> </ul>
	<p><b>Neplaukite oro kondicionieriaus vandeniu ir nedėkite ant jo daiktų kuriuose yra vandens, pavyzdžiui, gėlių vazos.</b></p> <ul style="list-style-type: none"> <li>Tai gali sukelti gaisrą ar elektros smūgį.</li> </ul>
	<p><b>Nelipkite ant išorinio/vidinio įrenginio ir nieko ant jo nedėkite.</b></p> <ul style="list-style-type: none"> <li>Jei jūs ar kiti daiktai nukris, galima patirti sužalojimų.</li> </ul>

## **SVARBU**

<p><b>Nešvarūs filtrai sukelia kondensavimąsi įrenginio viduje, tai skatina grybelių augimą (pavyzdžiui, pelėsio). Todėl oro filtrus rekomenduojama valyti kas 2 savaites.</b></p>
<p><b>Prieš paleisdami oro kondicionierių, įsitinkinkite, kad horizontalios žaliuzės uždarytos. Paleidus oro kondicionierių su atviromis žaliuzėmis, jos gali negrįžti į tinkamą padėtį.</b></p>

## Montuojant

### **ĮSPĖJIMAS**

	<p><b>Dėl įrenginio montavimo darbų pasitarkite su pardavėju.</b></p> <ul style="list-style-type: none"> <li>Įrenginio neturi montuoti naudotojas, nes montuojant reikalingos specialios žinios ir įgūdžiai. Netinkamai sumontavus oro kondicionierių, gali įvykti vandens, dujų nuotėkis, gaisras arba galima patirti elektros smūgį.</li> </ul>
	<p><b>Oro kondicionieriaus maitinimui turi būti užtikrintas atskiras maitinimo taškas.</b></p> <ul style="list-style-type: none"> <li>Nepritaisytas maitinimo taškas gali sukelti perkaitimą ar gaisrą.</li> </ul>
	<p><b>Nemontuokite įrenginio ten, kur galimas degių dujų nuotėkis.</b></p> <ul style="list-style-type: none"> <li>Jeigu nutekėjusios dujos kaupiasi aplink išorinį įrenginį, tai gali sukelti sprogamą.</li> </ul>
	<p><b>Tinkamai įžeminkite įrenginį.</b></p> <ul style="list-style-type: none"> <li>Nejunkite įžeminimo laido prie dujotiekio, vandentiekio vamzdžių, žaibolaidžio, ar telefono įžeminimo laido. Netinkamas įžeminimas gali sukelti elektros smūgį.</li> </ul>

### **PERSPĖJIMAS**

	<p><b>Priklausomai nuo oro kondicionieriaus buvimo vietos (pvz., labai drėgnos vietos), sumontuokite nuotėkio relę.</b></p> <ul style="list-style-type: none"> <li>Jeigu nuotėkio relė nesumontuota, galima patirti elektros smūgį.</li> </ul>
	<p><b>Įsitinkinkite, kad nutekantis vanduo nubėga tinkamai.</b></p> <ul style="list-style-type: none"> <li>Jeigu nutekėjimo kanalas yra netinkamas, iš vidinio/išorinio įrenginio gali lašėti vanduo, kuris gali sudrėkinti ir sugadinti baldus.</li> </ul>

#### Neįprasto veikimo atveju

Nedelsdami sustabdykite oro kondicionierių ir pasikonsultuokite su pardavėju.

# ŠALINIMAS



Prireikus šalinti šį gaminį, pasitarkite su pardavėju.

## Pastaba.

Šio simbolio ženklas skirtas tik ES šalims.  
Šio simbolio ženklas atitinka direktyvos 2012/19/ES 14 straipsnį „Informacija naudotojams“ ir IX priedą, ir (arba) direktyvos 2006/66/EB 20 straipsnį „Informacija galutiniams naudotojams“ bei II priedą.

Fig. 1

Jūsų MITSUBISHI ELECTRIC gaminyje suprojektuotas ir pagamintas iš aukštos kokybės medžiagų ir komponentų, kuriuos galima perdirbti ir (arba) naudoti pakartotinai.

Šis simbolis reiškia, kad nebenaudojama elektros ir elektroninė įranga, baterijos ir akumuliatoriai turi būti šalinami atskirai nuo namų ūkio atliekų.

Jei cheminis simbolis išspausdintas už simbolio (Fig. 1), šis cheminis simbolis reiškia, kad baterijoje arba akumuliatoriuje yra tam tikros koncentracijos sunkiojo metalo. Apie tai bus nurodyta tokiu būdu:

Hg: gyvsidabris (0,0005 %), Cd: kadmio (0,002 %), Pb: švinas (0,004 %)

Europos Sąjungoje veikia atskiri atliekų surinkimo punktai, skirti elektros ir elektroniniams gaminiams, baterijoms ir akumuliatoriams.

Šią įrangą, baterijas ir akumuliatorius tinkamai šalinkite vietiniame atliekų surinkimo punkte/perdirbimo centre.

Padėkite mums saugoti aplinką, kurioje gyvename!

# VISŪDALIŲ PAVADINIMAI

## Vidinis įrenginys

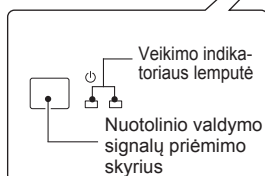
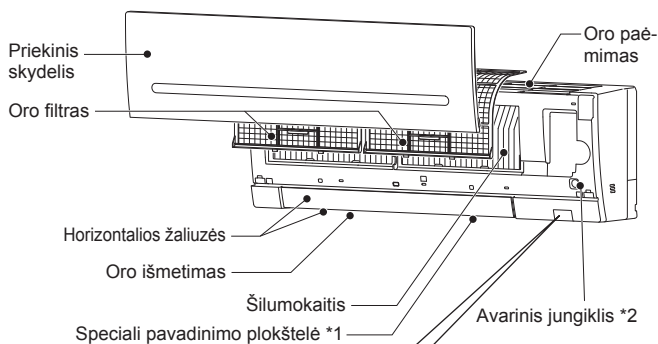

## Išorinis įrenginys

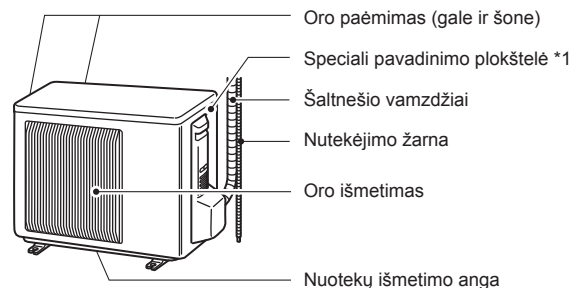

Išorinio įrenginio išvaizda gali skirtis.

\*1 Pagaminimo metai ir mėnuo nurodyti specialioje pavadinimo plokštelėje.

## \*2 Kada nuotolinio valdymo pultelio naudoti negalima...

Avarinį veikimą galima aktyvinti paspaudus avarinį jungiklį (E.O. SW) ant vidinio įrenginio. Kaskart paspaudus E.O. SW, veikimas keičiasi tokia tvarka:

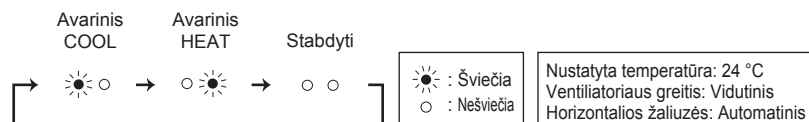

# PRIEŠPRADEDANT EKSPLOATACIJĄ

Prieš pradėdami: įkiškite maitinimo laido kištuką į maitinimo lizdą ir (arba) įjunkite srovės pertraukiklį.

## Nuotolinio valdymo pultelio baterijų įdėjimas

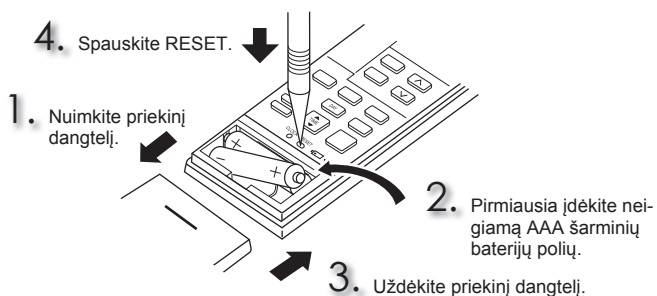

## Dabartinio laiko nustatymas

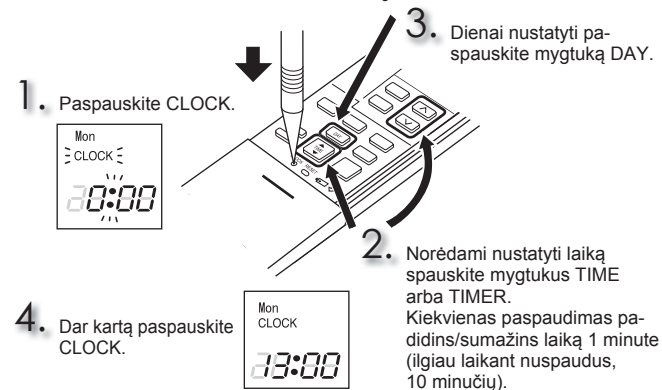

# PRIEŠPRADEDANT EKSPLOATACIJĄ

## Nuotolinio valdymo pultelis

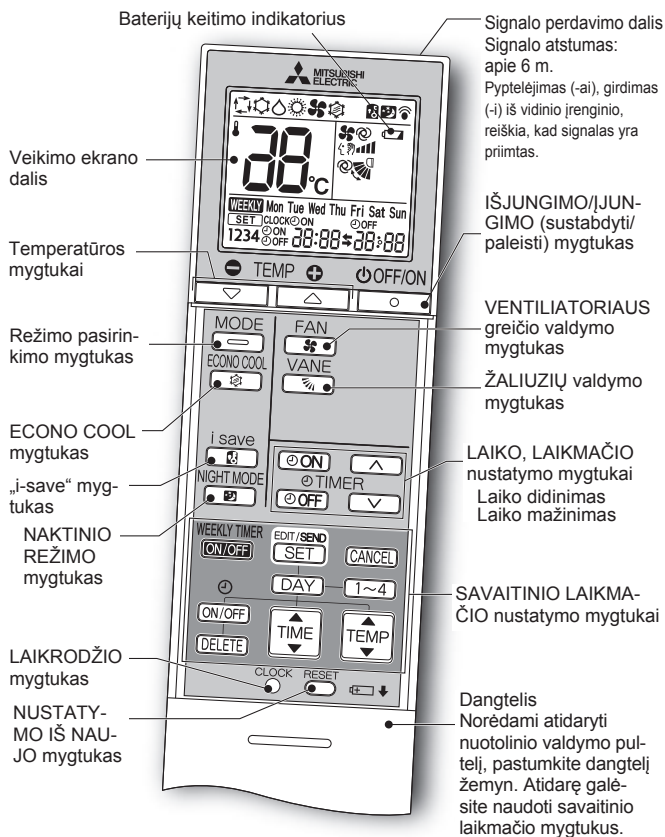

**OFF/ON**  
**IŠJUNGIMO/IJUNGIMO (sustabdyti/paleisti) mygtukas**

**MODE**  
**Režimo pasirinkimo mygtukas**

**TEMP**  
**Temperatūros mygtukai**  
 Kiekvienas paspaudimas padidina arba sumažina temperatūrą 1 °C.

**FAN**  
**VENTILIATORIAUS greičio valdymo mygtukas**

**VANE**  
**Oro srauto viršun-žemyn valdymo mygtukas**

### Oro srauto kryptis iš kairės į dešinę

Prieš įjungdami įrenginį, vertikalias žaliuzes pastumkite rankiniu būdu.

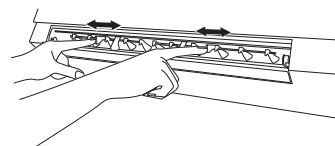

## LAIKO, LAIKMAČIO nustatymo mygtukas

Laiko didinimas Laiko mažinimas

(IJUNGIMO laikmatis) : Įrenginys ĮSIJUNGIA nustatytu laiku.

(IŠJUNGIMO laikmatis) : Įrenginys IŠSIJUNGIA nustatytu laiku.

Norėdami nustatyti laikmatį, spauskite (padidinti) ir (sumažinti).

## SAVAITINIO LAIKMAČIO nustatymo mygtukai

Norėdami įjungti savaitinio laikmačio nustatymo režimą, paspauskite .

Norėdami pasirinkti nustatymo dieną ir numerį, paspauskite ir .

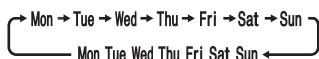

Norėdami nustatyti IJUNGIMĄ/IŠJUNGIMĄ, laiką ir temperatūrą, spauskite , ir .

Norėdami užbaigti ir nusiųsti savaitinio laikmačio nustatymus, spauskite .

Norėdami ĮJUNGTI savaitinį laikmatį, spauskite . (WEEKLY šviečia.)

Norėdami IŠJUNGTI savaitinį laikmatį, dar kartą paspauskite . (WEEKLY nustoja šviesti.)

**i save**  
**„i-save“ mygtukas**  
 Supaprastinta nustatymo funkcija leidžia įjungti pageidaujamus (iš anksto nustatytus) nustatymus vieną kartą paspaudus . Dar kartą paspaudus iš karto grįšite prie ankstesnių nustatymų.

**ECONO COOL**  
**ECONO COOL mygtukas**  
 Nustatytą temperatūrą ir oro srauto kryptį automatiškai keičia mikroprocesorius.

**NIGHT MODE**  
**NAKTINIO REŽIMO mygtukas**  
 NIGHT MODE veikimo režimas pakeičia veikimo indikatorius šviesumą, išjungia pypšėjimą ir riboja išorinio įrenginio skleidžiamo triukšmo lygį.

## Instrukcijos

- Prieš valydami, išjunkite elektros energijos tiekimą arba pertraukiklį.
- Elkitės atsargiai, rankomis nelieskite metalinių dalių.
- Nenaudokite benzino, skiediklio, poliravimo miltelių ar insekticidų.
- Naudokite tik atskiestus švelnius valiklius.
- Nenaudokite šveitimo šepetio, kietos kempinės ar pan.
- Nemirkykite ar neskalaukite horizontalios žaliuzės.
- Nenaudokite karštesnio kaip 50 °C vandens.
- Džiovindami dalis neveikite jų tiesioginiais saulės spinduliais, karščiu ar ugnimi.
- Pernelyg nespauskite ventiliatoriaus, nes gali atsirasti įtrūkimų arba jis gali lūžti.

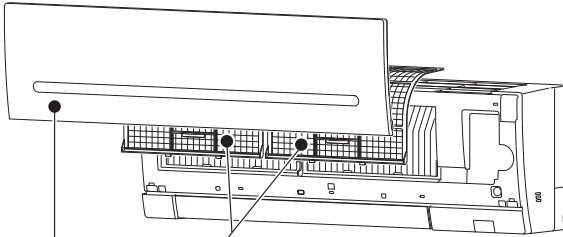

### Oro filtras

- **Valykite kas 2 savaites**
- Pašalinkite purvą dulkių siurbliu arba išskalaukite vandeniu.
- Išplovę vandeniu, gerai išdžiovinkite pavėsyje.

### ! Svarbu

- **Norėdami užtikrinti geriausią veikimą ir sumažinti energijos suvartojimą, reguliariai valykite filtras.**
- **Nešvarūs filtras sukelia kondensavimąsi įrenginio viduje, tai skatina grybelių augimą (pavyzdžiui, pelėsio). Todėl oro filtras rekomenduojama valyti kas 2 savaites.**

### Priekinis skydelis

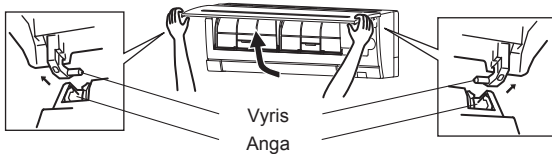

1. Kelkite priekinį skydelį, kol išgirsite „trakstelėjimą“.
2. Laikykite už vyrių ir traukite, kaip parodyta aukščiau esančiame paveikslėlyje.
  - Valykite sausu, švelniu audiniu arba praskalaukite vandeniu.
  - Nemirkykite vandenyje ilgiau kaip dvi valandas.
  - Gerai išdžiovinkite pavėsyje.
3. Priekinį skydelį įdėkite laikydamiesi nuėmimo procedūros atvirkščia tvarka. Gerai uždarykite priekinį skydelį ir paspauskite rodyklėmis nurodytas vietas.

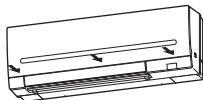

# SPECIFIKACIJOS

Modelis	Vidinis		MSZ-AP15VG		MSZ-AP20VG		
	Išorinis		—		MUZ-AP20VG		
Funkcija			Vėsinimas	Šildymas	Vėsinimas	Šildymas	
Maitinimas	~ /N, 230 V, 50 Hz						
Galia	kW		—		2,0	2,5	
Ivestis	kW		0,017		0,46	0,6	
Svoris	Vidinis	kg	8,2				
	Išorinis	kg	—				
Šaltnešio užpildymo tūris (R32)	kg		—				
IP kodas	Vidinis	IP 20					
	Išorinis	—					
Leistinasis didžiausias veikimo slėgis	ŽS ps	MPa	2,77				
	AS ps	MPa	4,17				
Triukšmo lygis	Viduje (Labai aukštas/Aukštas/Vidutinis/Žemas/Tylus)		dB(A)	40/35/30/26/21	40/35/30/26/21	42/35/30/26/21	42/35/30/26/21
	Išorinis		dB(A)	—	—	47	48

## Vidaus specifikacija jungiant kelis įrenginius REGLAMENTAS (ES) 2016/2281

Modelis	Vidinis			MSZ-AP15VG	MSZ-AP20VG
	Galia	Vėsinimas	Juntamojo	kW	1,27
Slaptojo			kW	0,23	0,50
Šildymas		kW	1,70	2,30	
Ivestis	kW			0,017	0,019
Triukšmo lygis (Garso galios lygis)	Labai aukštas/Aukštas/Vidutinis/Žemas/Tylus	dB(A)	59/50/45/41/36	60/50/45/41/36	

## Garantuojamas veikimo diapazonas

		Vidinis	Išorinis
Vėsinimas	Viršutinė riba	32 °C DB 23 °C WB	46 °C DB —
	Apatinė riba	21 °C DB 15 °C WB	-10 °C DB —
Šildymas	Viršutinė riba	27 °C DB —	24 °C DB 18 °C WB
	Apatinė riba	20 °C DB —	-15 °C DB -16 °C WB

DB: sausas termometras  
WB: drėgnas termometras

## Pastaba.

- Veikimo sąlyga  
Vėsinimas — Vidinis įrenginys: 27 °C DB, 19 °C WB  
Išorinis įrenginys: 35 °C DB  
Šildymas — Vidinis įrenginys: 20 °C DB  
Išorinis įrenginys: 7 °C DB, 6 °C WB
- MSZ-AP15 neturi techninių duomenų, taikomų naudojant vieną įrenginį. Šis vidaus modelis skirtas tik kelių sistemų oro kondicionieriui. Dėl kelių sistemų techninių duomenų kreipkitės į prekybos atstovą ir (arba) žr. katalogą.





# JEIGU MANOTE, KAD ĮVYKO GEDIMAS

Toliau nurodytais atvejais nustokite naudoti oro kondicionierių ir pasikonsultuokite su pardavėju

- Kai iš vidinio įrenginio laša arba bėga vanduo.
- Kai mirksi veikimo indikatoriaus lemputė.
- Kai dažnai išsijungia srovės pertraukiklis.
- Nuotolinio valdymo pultelio signalas nėra priimamas patalpoje, kurioje yra naudojamos fluorescencinės lempos su elektroniniu paleidimo balastu (fluorescencinės lempos su keitikliais ir pan.).
- Oro kondicionieriaus veikimas trukdo priimti radijo ar televizijos signalą. Veikiamam prietaisui gali būti reikalingas signalo stiprintuvas.
- Kai girdisi neįprasti garsai.
- Kai pastebima, kad prateka šaltnešis.



# MJERE OPREZA



## Značenje simbola prikazanih na unutarnjoj jedinici i/ili vanjskoj jedinici

	<b>UPOZORENJE</b> (Opasnost od požara)	Ovaj uređaj koristi se zapaljivim rashladnim sredstvom. Ako rashladno sredstvo iscuri i dođe u dodir s vatrom ili dijelom za grijanje, stvorit će štetni plin i postoji opasnost od požara.
		Pažljivo pročitajte UPUTE ZA UPORABU prije rada.
		Servisno osoblje mora obvezno pročitati UPUTE ZA UPORABU i PRIRUČNIK ZA POSTAVLJANJE prije rada.
		Dotadne informacije dostupne su u UPUTAMA ZA UPORABU, PRIRUČNIKU ZA POSTAVLJANJE i slično.









- S obzirom na to da se u proizvodu nalaze rotirajući dijelovi i dijelovi koji mogu prouzročiti strujni udar, obvezno pročitajte ove "Mjere opreza" prije same uporabe.
- S obzirom na to da su mjere opreza ovdje prikazane važne za sigurnost, svakako ih morate uzeti u obzir.
- Nakon što pročitate ovaj priručnik, čuvajte ga zajedno s priručnikom za postavljanje na praktičnom mjestu radi jednostavnog savjetovanja.







### Oznake i njihova značenja

-  **UPOZORENJE:** Vrlo je vjerojatno da bi nepravilno rukovanje moglo prouzročiti ozbiljnu opasnost, kao što su smrt, teške ozljede itd.
-  **OPREZ:** Ovisno o okolnostima, nepravilno rukovanje može prouzročiti ozbiljnu opasnost.



 <b>UPOZORENJE</b>	
	<p><b>Nemojte spajati kabel napajanja na međutočku, koristiti se produžnim kabelom ili spajati više uređaja na jednu utičnicu izmjenične struje.</b></p> <ul style="list-style-type: none"> <li>• To može prouzročiti pregrijavanje, požar ili strujni udar.</li> </ul> <p><b>Pobrinite se da utikač napajanja nije prljav i u utičnicu ga utaknite čvrsto.</b></p> <ul style="list-style-type: none"> <li>• Prljavi utikač može prouzročiti požar ili strujni udar.</li> </ul> <p><b>Nemojte skupljati, povlačiti, oštetiti ili izmijeniti kabel napajanja te ga nemojte grijati ili stavljati teške predmete na njega.</b></p> <ul style="list-style-type: none"> <li>• To može prouzročiti požar ili strujni udar.</li> </ul> <p><b>Nemojte postavljati prekidač u položaj ISKLJUČENO/UKLJUČENO ili isključivati/uključivati utikač napajanja tijekom rada.</b></p> <ul style="list-style-type: none"> <li>• To može stvoriti iskre koje mogu prouzročiti požar.</li> <li>• Nakon što se unutarnja jedinica ISKLJUČI daljinskim upravljačem, pobrinite se da ISKLJUČITE prekidač ili isključite utikač napajanja.</li> </ul> <p><b>Nemojte izravno izlagati tijelo rashlađenom zraku tijekom duljeg razdoblja.</b></p> <ul style="list-style-type: none"> <li>• To bi moglo biti pogubno za vaše zdravlje.</li> </ul> <p><b>Korisnik ne bi smio postavljati, premještati, rastavljati, izmjenjivati ili popravljati uređaj.</b></p> <ul style="list-style-type: none"> <li>• Klimatizacijski uređaj kojim se nepropisno rukuje može prouzročiti požar, strujni udar, ozljedu ili istjecanje vode itd. Obratite se svojem dobavljaču.</li> <li>• Ako je kabel napajanja oštećen, mora ga zamijeniti proizvođač ili njegov servisni zastupnik kako bi se izbjegla opasnost.</li> </ul> <p><b>Pri postavljanju, premještanju ili servisiranju uređaja pobrinite se da u sklop rashladnog sredstva ne uđe niti jedna tvar osim određenog rashladnog sredstva (R32).</b></p> <ul style="list-style-type: none"> <li>• Prisutnost bilo kakve strane tvari, kao što je zrak, može prouzročiti abnormalni porast tlaka te može dovesti do eksplozije ili ozljede.</li> <li>• Uporaba bilo kojeg rashladnog sredstva koje nije predviđeno za ovaj sustav prouzročit će mehanički kvar, neispravnost sustava ili kvar uređaja. U posebno teškim slučajevima, to bi moglo dovesti do ozbiljnih poteškoća sigurnosti proizvoda.</li> </ul> <p><b>Ovaj uređaj nije namijenjen osobama (uključujući djecu) s umanjnim fizičkim, osjetilnim ili mentalnim sposobnostima, odnosno s nedostatkom iskustva i znanja, osim ako su pod nadzorom ili su od osobe koja je odgovorna za njihovu sigurnost dobile upute o uporabi uređaja.</b></p> <p><b>Djeca trebaju biti pod nadzorom kako bi se osiguralo da se ne igraju uređajem.</b></p>



### Značenja simbola korištenih u ovom priručniku

-  : Nikako nemojte.
-  : Obvezno slijedite upute.
-  : Nikad ne umećite prst ili štap i sl.
-  : Nikad nemojte stati na unutarnju/vanjsku jedinicu i nemojte ništa na njih stavljati.
-  : Opasnost od strujnog udara. Budite oprezni.
-  : Obavezno isključite utikač napajanja iz utičnice.
-  : Obavezno isključite napajanje.
-  : Opasnost od požara.

	<p><b>Nemojte umetati prst, štap niti druge predmete u ulaz ili izlaz za zrak.</b></p> <ul style="list-style-type: none"> <li>• To može prouzročiti ozljedu jer se tijekom rada ventilator u unutrašnjosti uređaja okreće pri velikim brzinama.</li> </ul>
	<p><b>U slučaju neuobičajenih pojava (kao što je miris paljevine) zaustavite klimatizacijski uređaj i izvucite utikač napajanja ili prekidač postavite u položaj ISKLJUČENO.</b></p> <ul style="list-style-type: none"> <li>• Nastavak rada u uz prisustvo neuobičajenih pojava može prouzročiti kvar, požar ili strujni udar. U tom se slučaju obratite svojem dobavljaču.</li> </ul>
	<p><b>Kad klimatizacijski uređaj ne hladi ili ne grije, postoji mogućnost istjecanja rashladnog sredstva. Ako se utvrdi istjecanje rashladnog sredstva, zaustavite rad te dobro prozračite prostoriju i odmah se obratite svojem dobavljaču. Ako popravak obuhvaća ponovno punjenje uređaja rashladnim sredstvom, o pojednostima upitajte servisnog tehničara.</b></p> <ul style="list-style-type: none"> <li>• Rashladno sredstvo korišteno u klimatizacijskom uređaju nije štetno. Istjecanje sredstva nije uobičajeno. Međutim, ako rashladno sredstvo iscuri i dođe u dodir s vatrom ili dijelom za grijanje takvog grijača ventilatora, keraminskog grijača ili štednjaka, stvorit će štetni plin i postoji opasnost od požara.</li> </ul>
	<p><b>Nikad ne pokušavajte oprati unutrašnjost unutarnje jedinice. Ako unutrašnjost unutarnje jedinice bude potrebno očistiti, obratite se svojem dobavljaču.</b></p> <ul style="list-style-type: none"> <li>• Neodgovarajući deterdžent može prouzročiti oštećenje plastičnog materijala unutar uređaja što može dovesti do istjecanja vode. Ako deterdžent dođe u kontakt s električnim dijelovima ili motorom, doći će do kvara, dima ili požara.</li> <li>• Uređaj se pohranjuje u prostoriji bez izvora zapaljenja koji neprekidno rade (na primjer: otvoreni plamen, uključeni plinski uređaj ili uključena električna grijalica).</li> <li>• Imajte na umu da rashladna sredstva možda nemaju miris.</li> <li>• Nemojte se koristiti sredstvima za ubrzanje postupka odmrzavanja ili čišćenja uređaja osim onih koje preporučuje proizvođač.</li> <li>• Nemojte bušiti ili paliti.</li> </ul>
	<p><b>Kada je unutarnja jedinica povezana na vanjsku jedinicu višestrukog sustava koji koristi rashladno sredstvo R32, posavjetujte se sa vašim prodavačem o zadanoj površini poda.</b></p>
	<p><b>Ovaj je uređaj namijenjen za stručnjake ili osposobljene korisnike u trgovinama, u lakoj industriji i na poljoprivrednim gospodarstvima ili za laike u komercijalne svrhe.</b></p>

# MJERE OPREZA

 <b>OPREZ</b>	
	<p><b>Nemojte dodirivati ulaz zraka ili aluminijske rešetke unutarnje/vanjske jedinice.</b></p> <ul style="list-style-type: none"> <li>To može prouzročiti ozljedu.</li> </ul> <p><b>Nemojte se koristiti insekticidima ili zapaljivim raspršivačima na uređaju.</b></p> <ul style="list-style-type: none"> <li>To može prouzročiti požar ili izobličenje uređaja.</li> </ul> <p><b>Nemojte izlagati kućne ljubimce ili sobne biljke izravnom strujanju zraka.</b></p> <ul style="list-style-type: none"> <li>To može prouzročiti ozljedu kućnih ljubimaca ili oštećenje biljaka.</li> </ul> <p><b>Nemojte postavljati druge električne uređaje ili namještaj ispod unutarnje/vanjske jedinice.</b></p> <ul style="list-style-type: none"> <li>Voda može kapati s uređaja, što može prouzročiti oštećenje ili kvar.</li> </ul> <p><b>Nemojte ostavljati uređaj na oštećenom stalku za postavljanje.</b></p> <ul style="list-style-type: none"> <li>Uređaj može pasti i prouzročiti ozljedu.</li> </ul> <p><b>Nemojte stati na nestabilnu klupu kako biste upravljali uređajem ili ga čistili.</b></p> <ul style="list-style-type: none"> <li>To može prouzročiti ozljedu ako padnete.</li> </ul> <p><b>Nemojte povlačiti kabel napajanja.</b></p> <ul style="list-style-type: none"> <li>To može prouzročiti otkidanje dijela jezgre žice, što može dovesti do pregrijavanja ili požara.</li> </ul> <p><b>Nemojte puniti ili rastavljati baterije i ne bacajte ih u vatru.</b></p> <ul style="list-style-type: none"> <li>To može prouzročiti istjecanje iz baterija ili prouzročiti požar ili eksploziju.</li> </ul> <p><b>Uređaj ne smije raditi više od 4 sata pri visokoj vlažnosti (80 % RH ili više) i/ili dok su prozori ili vanjska vrata otvorena.</b></p> <ul style="list-style-type: none"> <li>To može prouzročiti kondenzaciju vode u klimatizacijskom uređaju koja može kapati, močeci ili oštećujući namještaj.</li> <li>Kondenzacija vode u klimatizacijskom uređaju može pridonijeti razvoju gljivica, kao što je plijesan.</li> </ul> <p><b>Nemojte se koristiti uređajem za posebne namjene, kao što je spremanje hrane, uzgoj životinja, uzgoj biljaka ili očuvanje preciznih uređaja ili umjetničkih predmeta.</b></p> <ul style="list-style-type: none"> <li>To može prouzročiti pogoršanje kvalitete ili naštetiti životinjama i biljkama.</li> </ul> <p><b>Nemojte izlagati uređaje s izgaranjem izravnom strujanju zraka.</b></p> <ul style="list-style-type: none"> <li>To može prouzročiti nepotpuno izgaranje.</li> </ul> <p><b>Nikada nemojte stavljati baterije u usta ni zbog kojeg razloga kako biste izbjegli slučajno gutanje.</b></p> <ul style="list-style-type: none"> <li>Gutanje baterija može prouzročiti gušenje i/ili trovanje.</li> </ul>
	<p><b>Prije čišćenja uređaja ISKLJUČITE ga i isključite utikač napajanja ili prekidač postavite u položaj ISKLJUČENO.</b></p> <ul style="list-style-type: none"> <li>To može prouzročiti ozljedu jer se tijekom rada ventilator u unutrašnjosti uređaja okreće pri velikim brzinama.</li> </ul> <p><b>Kad se uređajem ne namjeravate koristiti dulje vrijeme, isključite utikač napajanja ili prekidač postavite u položaj ISKLJUČENO.</b></p> <ul style="list-style-type: none"> <li>Na uređaju se može nakupiti prljavština, što može prouzročiti pregrijavanje ili požar.</li> </ul> <p><b>Zamijenite sve baterije daljinskog upravljača novima iste vrste.</b></p> <ul style="list-style-type: none"> <li>Uporaba stare baterije s novima može prouzročiti pregrijavanje, istjecanje ili eksploziju.</li> </ul> <p><b>Ako tekućina iz baterija dođe u kontakt s kožom ili odjećom, temeljito je isperite čistom vodom.</b></p> <ul style="list-style-type: none"> <li>Ako tekućina iz baterija dođe u kontakt s očima, temeljito ih isperite čistom vodom i odmah zatražite liječničku pomoć.</li> </ul> <p><b>Pobrinite se da je prostor dobro prozračen kada uređaj radi zajedno s uređajem s izgaranjem.</b></p> <ul style="list-style-type: none"> <li>Neodgovarajuća prozračenost može prouzročiti nedostatak kisika.</li> </ul> <p><b>Postavite prekidač u položaj ISKLJUČENO kada čujete grmljavinu ili postoji mogućnost udara munje.</b></p> <ul style="list-style-type: none"> <li>Uređaj se može oštetiti ako dođe do udara munje.</li> </ul> <p><b>Nakon što se uređaj bude upotrebljavao nekoliko sezona, osim uobičajenog čišćenja, izvršite i pregled i održavanje.</b></p> <ul style="list-style-type: none"> <li>Prljavština ili prašina u uređaju mogu stvoriti neugodan miris, pridonijeti razvoju gljivica, kao što je plijesan, ili začepiti odvod te prouzročiti istjecanje vode iz unutarnje jedinice. Obratite se svojem dobavljaču radi pregleda i održavanja za koje je potrebno specijalizirano znanje i vještine.</li> </ul>

	<p><b>Ne upravljajte prekidačima mokrim rukama.</b></p> <ul style="list-style-type: none"> <li>To može prouzročiti strujni udar.</li> </ul> <p><b>Nemojte čistiti klimatizacijski uređaj vodom niti na njega postavljati predmete koji sadržavaju vodu, kao što je vaza za cvijeće.</b></p> <ul style="list-style-type: none"> <li>To može prouzročiti požar ili strujni udar.</li> </ul>
	<p><b>Nemojte stati na vanjsku jedinicu ili na nju postavljati predmete.</b></p> <ul style="list-style-type: none"> <li>To može prouzročiti ozljedu ako padnete vi ili predmet.</li> </ul>





## VAŽNO

Prijavi filtri prouzročuju kondenzaciju u klimatizacijskom uređaju što će pridonijeti razvoju gljivica, kao što je plijesan. Stoga se preporučuje čišćenje filtra zraka svaka 2 tjedna.

Prije početka rada pobrinite se da su vodoravna krilca u zatvorenom položaju. Ako se uređaj uključi dok su vodoravna krilca u otvorenom položaju, možda se neće vratiti u pravilan položaj.

## Postavljanje

### UPOZORENJE

	<p><b>Obratite se svojem dobavljaču radi postavljanja klimatizacijskog uređaja.</b></p> <ul style="list-style-type: none"> <li>Ne bi ga trebao postavljati korisnik jer postavljanje zahtijeva specijalizirano znanje i vještine. Nepropisno postavljen klimatizacijski uređaj može prouzročiti istjecanje vode, požar ili strujni udar.</li> </ul> <p><b>Omogućite namjensko napajanje za klimatizacijski uređaj.</b></p> <ul style="list-style-type: none"> <li>Nenamjensko napajanje može prouzročiti pregrijavanje ili požar.</li> </ul> <p><b>Nemojte postavljati uređaj na mjesto gdje može doći do curenja zapaljivog plina.</b></p> <ul style="list-style-type: none"> <li>Ako plin iscuri ili se nakupi oko vanjske jedinice, to može prouzročiti eksploziju.</li> </ul>
	<p><b>Ispravno uzemljite uređaj.</b></p> <ul style="list-style-type: none"> <li>Nemojte žicu uzemljenja spajati na plinsku cijev, cijev za vodu, gromobran ili telefonsku žicu za uzemljenje. Nepropisno uzemljenje može prouzročiti strujni udar.</li> </ul>
 <b>OPREZ</b>	
	<p><b>Ugradite prekidač za uzemljenje ovisno o mjestu postavljanja klimatizacijskog uređaja (kao što su vrlo vlažna područja).</b></p> <ul style="list-style-type: none"> <li>Ako se ne postavi prekidač uzemljenja, može doći do strujnog udara.</li> </ul> <p><b>Pobrinite se da se odvodna voda pravilno prazni.</b></p> <ul style="list-style-type: none"> <li>Ako protok odvoda nije odgovarajući, voda može kapati iz unutarnje/vanjske jedinice, močeci i oštećujući namještaj.</li> </ul>

**U slučaju neuobičajenog stanja**  
Odmah zaustavite klimatizacijski uređaj i obratite se svojem dobavljaču.



# ODLAGANJE



Fig. 1

Kako biste odložili ovaj proizvod, obratite se svojem dobavljaču.

## Napomena:

Ova oznaka simbola odnosi se samo na zemlje EU-a. Ova oznaka simbola u skladu s Direktivom 2012/19/EU, članak 14. Informacije za korisnike i Prilogom IX., i/ili Direktivom 2006/66/EZ, članak 20. Informacije za krajnje korisnike i Prilogom II.

Vaš proizvod MITSUBISHI ELECTRIC osmišljen je i proizveden s pomoću materijala i komponenti visoke kvalitete koji se mogu reciklirati i/ili oporabiti.

Ovaj simbol znači da se električna i elektronička oprema, baterije i akumulatori na kraju svojeg vijeka trajanja trebaju odlagati odvojeno od kućanskog otpada. Ako je kemijski simbol ispisan ispod simbola (Fig. 1), taj kemijski simbol znači da baterija ili akumulator sadržava teški metal u određenoj koncentraciji. To će biti naznačeno na sljedeći način:

Hg: živa (0,0005 %), Cd: kadmij (0,002 %), Pb: olovo (0,004 %)

U Europskoj uniji postoje zasebni sustavi za prikupljanje korištenih električnih i elektroničkih proizvoda, baterija i akumulatora.

Zbrinite ovu opremu, baterije i akumulatoru pravilno u lokalnom centru za prikupljanje/recikliranje otpada.

Pomognite nam u očuvanju okoliša u kojem živimo!

# NAZIV SVAKOG DIJELA

## Unutarnja jedinica

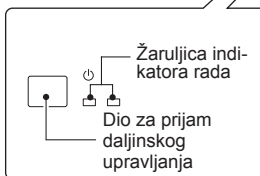
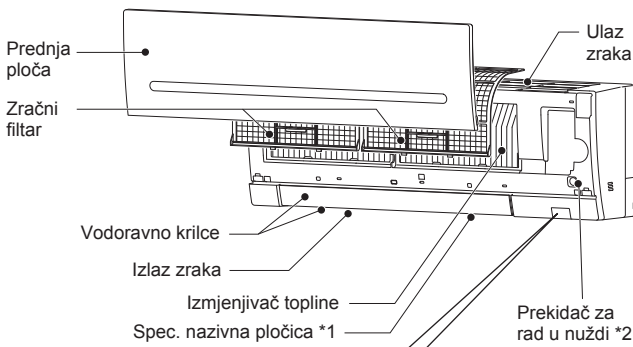

## Vanjska jedinica

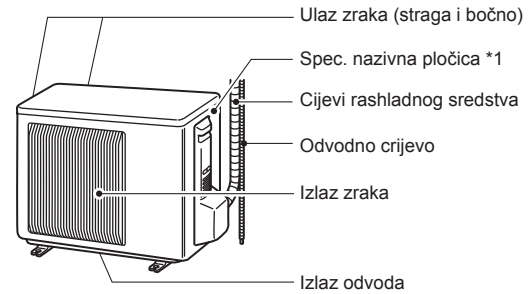

Vanjske jedinice mogu se razlikovati izgledom.

\*1 Godina i mjesec proizvodnje naznačeni su na spec. nazivnoj pločici.

## \*2 Kad se daljinski upravljač ne može upotrijebiti...

Rad u nuždi može se aktivirati pritiskom prekidača za rad u nuždi (E.O. SW) na unutarnjoj jedinici. Nakon svakog pritiska prekidača E.O. SW, rad se mijenja sljedećim redoslijedom:

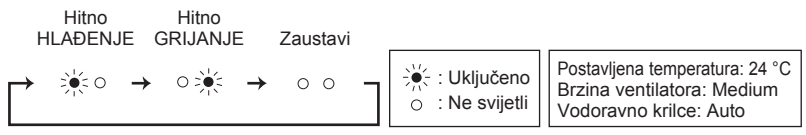

# PRIPREMA PRIJE RADA

Prije rada: utaknite utikač napajanja u utičnicu i/ili uključite prekidač.

## Postavljanje baterija daljinskog upravljača

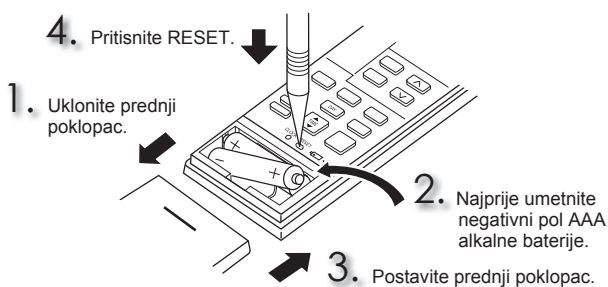

## Postavljanje trenutnog vremena

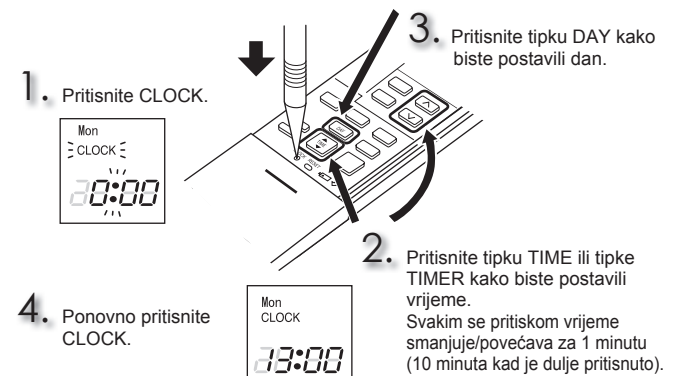

# PRIPREMA PRIJE RADA

## Daljinski upravljač

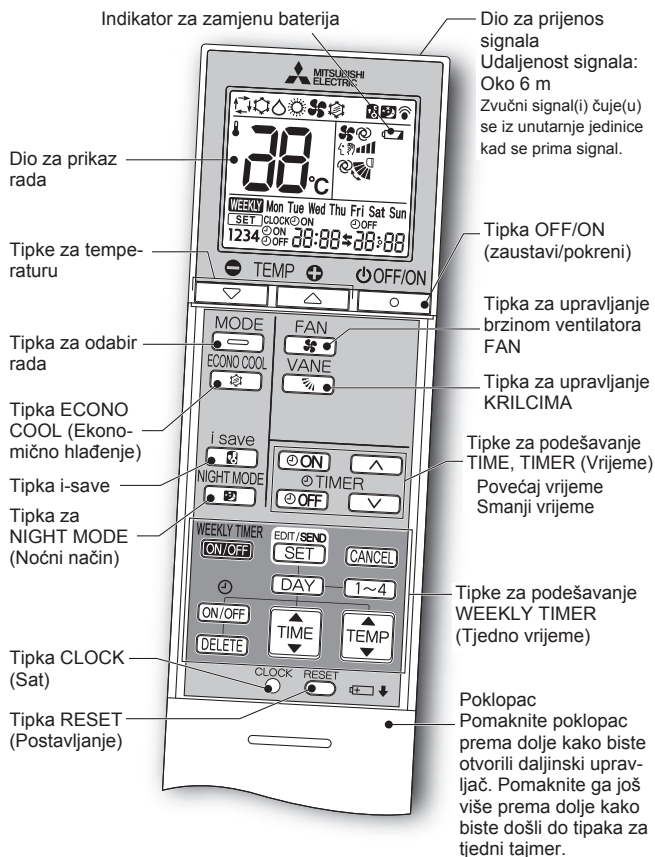

### Tipke za namještanje TIME, TIMER (Vrijeme, tajmer)

Povećaj vrijeme Smanji vrijeme  
 [ON] (tajmer ON): uređaj se UKLJUČUJE u postavljeno vrijeme.  
 [OFF] (tajmer OFF): uređaj se ISKLJUČUJE u postavljeno vrijeme.

Pritisnite [UP] (povećanje) i [DOWN] (smanjenje) kako biste postavili vrijeme tajmera.

### Tipke za podešavanje WEEKLY TIMER (Tjedno vrijeme)

Pritisnite [EDIT/SEND SET] kako biste otvorili način postavljanja tjednog tajmera.

Pritisnite [DAY] i [1~4] kako biste odabrali dana i broja postavke.

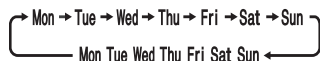

Pritisnite [ON/OFF], [TIME] i [TEMP] kako biste postavili ON/OFF, vrijeme i temperaturu.

Pritisnite [EDIT/SEND SET] kako biste dovršili i prenijeli postavku tjednog tajmera.

Pritisnite [WEEKLY TIMER ON/OFF] kako biste UKLJUČILI tjedni tajmer. (WEEKLY zasljetli.)

Ponovno pritisnite [WEEKLY TIMER ON/OFF] kako biste ISKLJUČILI tjedni tajmer. (WEEKLY se isključuje.)

[OFF/ON] Tipka OFF/ON (zaustavi/pokreni)

[MODE] Tipka za odabir rada  
 (AUTO) (COOL) (DRY) (HEAT) (FAN)

[UP] [DOWN] Tipke za temperaturu  
 Svakim se pritiskom temperatura povećava ili smanjuje za 1 °C.

[FAN] Tipka za upravljanje brzinom ventilatora FAN  
 (AUTO) (tiho) (sporo) (srednje) (brzo) (vrlo brzo)

[VANE] Tipka za upravljanje smjerom zraka gore-dolje  
 (AUTO) (1) (2) (3) (4) (5) (SWING)

### Smjer strujanja zraka lijevo-desno

Pomaknite okomito krilce ručno prije početka rada.

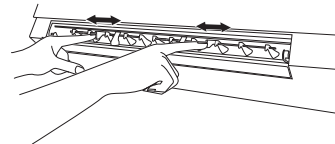

[i save] Tipka i-save  
 Pojednostavljena funkcija za poništavanje omogućuje vam vraćanje željene (unaprijed postavljene) postavke jednim pritiskom tipke [i save]. Ponovno pritisnite tipku i u tren se možete vratiti na prethodnu postavku.

[ECONO COOL] Tipka ECONO COOL (Ekonomično hlađenje)  
 Postavljenu temperaturu i smjer strujanja zraka automatski mijenja mikroprocesor.

[NIGHT MODE] Tipka za NIGHT MODE (Noćni način)  
 Način rada NIGHT MODE mijenja svjetlinu pokazivača rada, onemogućuje zvučni signal i ograničava razinu buke vanjske jedinice.

## Upute:

- Prije čišćenja isključite napajanje ili isključite prekidač.
- Pripazite da rukama ne dodirujete metalne dijelove.
- Ne upotrebljavajte benzin, razrjeđivač, prah za poliranje ili insekticid.
- Koristite se samo razrijeđenim blagim deterdžentima.
- Nemojte se koristiti četkom za pranje, grubom spužvicom ili nečim sličnim.
- Nemojte namakati ili ispirati vodoravno krilce.
- Ne upotrebljavajte vodu topliju od 50 °C.
- Nemojte izlagati dijelove izravnoj sunčevoj svjetlosti, toplini ili vatri kako bi se osušili.
- Ne primjenjujte prekomjernu silu na ventilatoru jer to može prouzročiti pukotine ili lomove.

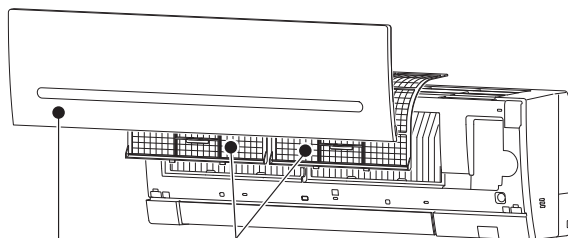

## Filtar zraka

- **Očistite svaka 2 tjedna**
- Usisavačem uklonite prljavštinu ili isperite vodom.
- Nakon pranja vodom dobro ga osušite u hladu.

## ! Važno

- Redovito čistite filtre radi postizanja najveće učinkovitosti i radi smanjenja potrošnje energije.
- Prljavi filtri su uzrokom kondenzacije u klimatizacijskom uređaju što će pridonijeti razvoju gljivica, kao što je plijesan. Stoga se preporučuje čišćenje filtra zraka svaka 2 tjedna.

## Prednja ploča

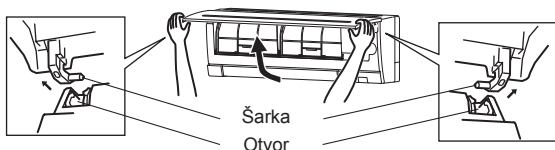

1. Podignite prednju ploču dok se ne začuje "klik".
2. Držite šarke i povucite kako biste izvadili kao što je prikazano na prethodnoj slici.
  - Obrišite mekanom suhom krpom ili isperite vodom.
  - Nemojte namakati u vodi dulje od dva sata.
  - Osušite ga dobro u hladu.
3. Postavite prednju ploču slijedeći postupak uklanjanja obrnutim slijedom. Čvrsto zatvorite prednju ploču i pritisnite točke označene strelicama.

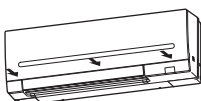

# SPECIFIKACIJE

Model	Unutarnja		MSZ-AP15VG		MSZ-AP20VG		
	Vanjska		—		MUZ-AP20VG		
Funkcija			Rashlađivanje	Grijanje	Rashlađivanje	Grijanje	
Napajanje			~ /N, 230 V, 50 Hz				
Kapacitet			—		2,0	2,5	
Ulaz			0,017		0,46	0,6	
Težina	Unutarnja	kg	8,2				
	Vanjska	kg	—		31		
Kapacitet punjenja rashladnog sredstva (R32)			—		0,55		
IP kod	Unutarnja		IP 20				
	Vanjska		—		IP 24		
Dopušteni prekomjerni radni tlak	LP ps	MPa	2,77				
	HP ps	MPa	4,17				
Razina buke	Unutarnja (vrlo visoko/visoko/srednje/nisko/utišano)		dB(A)	40/35/30/26/21	40/35/30/26/21	42/35/30/26/21	42/35/30/26/21
	Vanjska		dB(A)	—	—	47	48

## Specifikacija unutarnje jedinice za višedijelni priključak UREDBA (EU) 2016/2281

Model	Unutarnja			MSZ-AP15VG	MSZ-AP20VG	
	Kapacitet	Rashlađivanje	Osjetni	kW	1,27	1,50
Latentni			kW	0,23	0,50	
Grijanje		kW	1,70	2,30		
Ulaz				kW	0,017	0,019
Razina buke (Razina zvučne snage)	Vrlo visoko/visoko/srednje/nisko/utišano			dB(A)	59/50/45/41/36	60/50/45/41/36

## Zajamčeni radni domet

		Unutarnja	Vanjska
Rashlađivanje	Gornje ograničenje	32 °C DB 23 °C WB	46 °C DB —
	Donje ograničenje	21 °C DB 15 °C WB	-10 °C DB —
Grijanje	Gornje ograničenje	27 °C DB —	24 °C DB 18 °C WB
	Donje ograničenje	20 °C DB —	-15 °C DB -16 °C WB

DB: suhi termometar  
WB: mokri termometar

## Napomena:

- Nazivno stanje  
Rashlađivanje — Unutarnja: 27 °C DB, 19 °C WB  
Vanjska: 35 °C DB  
Grijanje — Unutarnja: 20 °C DB  
Vanjska: 7 °C DB, 6 °C WB
- MSZ-AP15 nema tehničke podatke za kombinaciju samostalnog rada. Ovaj unutarnji model namijenjen je samo za klima uređaj s višestrukim sustavom. Tehničke podatke o višestrukim sustavima zatražite od vašeg prodavača i/ili pogledajte katalog.





# KADA SMATRATE DA JE DOŠLO DO POTEŠKOĆE

U sljedećim slučajevima odmah zaustavite klimatizacijski uređaj i obratite se svojem dobavljaču.

- Kad voda istječe ili kapa iz unutarnje jedinice.
- Kad treperi žaruljica indikatora rada.
- Kad se prekidač često aktivira radi prekida.
- Signal daljinskog upravljača ne prima se u prostoriji u kojoj se upotrebljava elektronska fluorescentna žaruljica vrste ON/OFF (fluorescentna žarulja s inverterom itd.).
- Rad klimatizacijskog uređaja ometa radijski ili TV prijem. Možda će biti potrebno pojačalo za ometane uređaje.
- Kad se čuje neuobičajen zvuk.
- Kad se pronade bilo kakvo istjecanje rashladnog sredstva.



# SIGURNOSNE MERE PREDOSTROŽNOSTI



## Značenja simbola prikazanih na unutrašnjoj i/ili spoljašnjoj jedinici

	<b>UPOZORENJE</b> (Opasnost od požara)	Ovaj uređaj koristi zapaljivu rashladnu tečnost. Ako rashladna tečnost procuri i dođe u dodir sa vatrom ili delom za grejanje, stvorice se štetni gas i postoji opasnost od požara.
		Pre početka korišćenja pažljivo pročitajte UPUTSTVA ZA RUKOVANJE.
		Pre početka korišćenja, servisno osoblje mora pažljivo da pročita UPUTSTVA ZA RUKOVANJE i UPUTSTVO ZA UGRADNJU.
		Dotadne informacije su dostupne u UPUTSTVIMA ZA RUKOVANJE, UPUTSTVU ZA UGRADNJU i sličnim dokumentima.









- Pošto se u ovom proizvodu nalaze rotirajući delovi i delovi koji mogu da izazovu strujni udar, pre upotrebe obavezno pročitajte ove „Sigurnosne mere predostrožnosti“.
- Pošto su stavke predostrožnosti koje su ovde prikazane veoma važne za bezbednost, obavezno ih se pridržavajte.
- Kada pročitate ovo uputstvo, sačuvajte ga zajedno sa uputstvom za ugradnju na lako dostupnom mestu za buduću upotrebu.





### Oznake i njihova značenja

-  **UPOZORENJE:** Postoji velika verovatnoća da će nepravilno rukovanje izazvati ozbiljnu opasnost, kao što su smrtni slučajevi, ozbiljne povrede itd.
-  **OPREZ:** Nepravilno rukovanje može da izazove ozbiljnu opasnost u zavisnosti od uslova.



 <b>UPOZORENJE</b>	
	<p><b>Priključite kabl za napajanje direktno u utičnicu, nemojte koristiti produžne kablove i nemojte povezivati više uređaja na jednu utičnicu naizmenične struje.</b></p> <ul style="list-style-type: none"> <li>To može da dovede do pregrevanja, požara ili strujnog udara.</li> </ul>
	<p><b>Proverite da utikač nije zaprljan i čvrsto ga utaknite u utičnicu.</b></p> <ul style="list-style-type: none"> <li>Zaprljani utikač može da izazove požar ili strujni udar.</li> </ul>
	<p><b>Nemojte savijati, vući, oštećivati ni prepravljati kabl za napajanje, ne izlažite ga toploti i nemojte postavljati teške predmete na njega.</b></p> <ul style="list-style-type: none"> <li>To može da dovede do požara ili strujnog udara.</li> </ul>
	<p><b>Nemojte ISKLJUČIVATI/UKLJUČIVATI osigurač ni isključivati/uključivati utikač tokom rada.</b></p> <ul style="list-style-type: none"> <li>To može da stvori varnice koje mogu da izazovu požar.</li> <li>Nakon ISKLJUČIVANJA unutrašnje jedinice pomoću daljinskog upravljača, obavezno ISKLJUČITE osigurač ili izvadite utikač.</li> </ul>
	<p><b>Ne izlažite telo direktnoj struji hladnog vazduha tokom dužeg vremena.</b></p> <ul style="list-style-type: none"> <li>To može da naškodi zdravlju.</li> </ul>
	<p><b>Korisnik ne sme montirati, premeštati, rastavljati, menjati ni popravljati jedinicu.</b></p> <ul style="list-style-type: none"> <li>Ako se klima-uređajem nepravilno rukuje, može doći do požara, strujnog udara, povrede ili curenja vode itd. Obratite se svom prodavcu.</li> <li>Ako je kabl za napajanje oštećen, mora da ga zameni proizvođač ili njegov ovlašćeni serviser da bi se izbegao rizik.</li> </ul>
	<p><b>Prilikom montiranja, premeštanja ili servisiranja jedinice, pazite da nijedna druga supstanca osim navedene rashladne tečnosti (R32) ne uđe u kolo rashladne tečnosti.</b></p> <ul style="list-style-type: none"> <li>Prisustvo stranih supstanci kao što je vazduh može da izazove neuobičajen porast pritiska i može dovesti do eksplozije ili povrede.</li> <li>Korišćenje drugih rashladnih tečnosti osim one koja je navedena za ovaj sistem može izazvati mehanički kvar, nepravilan rad sistema ili otkazivanje jedinice. U najgorem slučaju, to može dovesti do ozbiljnog ugrožavanja bezbednosti rada ovog proizvoda.</li> </ul>
	<p><b>Nije predviđeno da ovaj uređaj koriste osobe (uključujući decu) sa smanjenim fizičkim, čulnim ili mentalnim sposobnostima, bez iskustva ili znanja, osim ako su pod nadzorom osobe odgovorne za njihovu bezbednost ili ako im ona daje savete u vezi sa rukovanjem.</b></p>
	<p><b>Potrebno je nadzirati decu kako biste bili sigurni da se ne igraju uređajem.</b></p>



### Značenja simbola korišćenih u ovom uputstvu

-  : Ovo nipošto nemojte raditi.
-  : Obavezno sledite uputstvo.
-  : Nikada ne stavljajte prst ili štapić i sl.
-  : Nemojte da stojate na unutrašnju/spoljnu jedinicu i nemojte da stavljate bilo kakve predmete na njih.
-  : Opasnost od strujnog udara. Budite oprezni.
-  : Obavezno isključite utikač iz utičnice.
-  : Obavezno isključite napajanje.
-  : Opasnost od požara.

	<p><b>Ne gurajte prste, štapiće ni druge predmete u otvor za uvlačenje ili ispuštanje vazduha.</b></p> <ul style="list-style-type: none"> <li>To može da izazove povredu, zato što se ventilator koji se nalazi unutra okreće velikom brzinom tokom rada.</li> </ul>
	<p><b>U slučaju neuobičajenih okolnosti (kao što je miris paljevine), zaustavite rad klima-uređaja i izvucite utikač ili ISKLJUČITE osigurač.</b></p> <ul style="list-style-type: none"> <li>Ako se nastavi rad u neuobičajenim uslovima, može doći do kvara, požara ili strujnog udara. U tom slučaju, obratite se prodavcu.</li> </ul>
	<p><b>Ako klima-uređaj ne hladi ili ne greje, postoji mogućnost da rashladna tečnost curi. Ukoliko se utvrdi da rashladna tečnost curi, zaustavite rad i dobro proverite prostoriju i odmah se obratite prodavcu. Ako popravka uključuje punjenje jedinice rashladnom tečnošću, pitajte ovlašćenog serviseru za detalje.</b></p> <ul style="list-style-type: none"> <li>Rashladna tečnost koja se koristi u klima-uređaju nije štetna. Obično, ona ne curi. Međutim, ako rashladna tečnost procuri i dođe u dodir sa vatrom ili delom za grejanje, kao što je grejalica sa ventilatorom, grejalica na kerozin ili rerna, stvorice se štetni gas i postoji opasnost od požara.</li> </ul>
	<p><b>Korisnik ne sme da pokušava da opere unutrašnjost unutrašnje jedinice. Ako je potrebno očistiti unutrašnjost jedinice, obratite se prodavcu.</b></p> <ul style="list-style-type: none"> <li>Neodgovarajući deterđent može da izazove oštećenja plastičnih materijala unutar jedinice, koja mogu da dovedu do curenja vode. Ako deterđent dođe u dodir sa električnim delovima motora, to može izazvati kvar, dim ili požar.</li> <li>Uređaj treba čuvati u prostoriji bez izvora paljenja koji neprekidno rade (na primer: otvoreni plamen, radni gasni uređaj ili radni električni grejač).</li> <li>Imajte na umu da rashladne tečnosti nemaju miris.</li> <li>Ne koristite sredstva za ubrzavanje procesa odmrzavanja ili za čišćenje uređaja, osim onih koje preporučuje proizvođač.</li> <li>Ne bušite niti palite.</li> </ul>
	<p><b>Kada je unutrašnja jedinica povezana sa multitipskom spoljašnjom jedinicom sa rashladnom tečnošću R32, posavetujte se sa prodavcem u vezi sa naznačenom površinom osnove.</b></p>
	<p><b>Ovaj uređaj je namenjen za upotrebu od strane stručnih ili obučanih korisnika u prodavnicama, u lakoj industriji i na farmama ili za komercijalnu upotrebu od strane nekvalifikovanih lica.</b></p>





# SIGURNOSNE MERE PREDOSTROŽNOSTI

 <b>OPREZ</b>	
	<p><b>Nemojte dodirivati otvor za uvlačenje vazduha ni aluminijumska rebra na unutrašnjoj/spoljnoj jedinici.</b></p> <ul style="list-style-type: none"> <li>To može da dovede do povrede.</li> </ul>
	<p><b>Nemojte koristiti insekticide niti zapaljive sprejeve na jedinici.</b></p> <ul style="list-style-type: none"> <li>To može da izazove požar ili deformisanje jedinice.</li> </ul>
	<p><b>Nemojte izlagati kućne ljubimce ili biljke direktnoj vazdušnoj struji.</b></p> <ul style="list-style-type: none"> <li>To može da izazove povrede ljubimaca ili oštećenja na biljkama.</li> </ul>
	<p><b>Nemojte postavljati druge električne uređaje ili nameštaj ispod unutrašnje/spoljne jedinice.</b></p> <ul style="list-style-type: none"> <li>Voda može da kaplje sa jedinice, što može da prouzrokuje oštećenja ili kvarove.</li> </ul>
	<p><b>Nemojte ostavljati jedinicu na oštećenim nosačima.</b></p> <ul style="list-style-type: none"> <li>Jedinica može da padne i da izazove povrede.</li> </ul>
	<p><b>Nemojte stajati na nestabilnoj klupi tokom rukovanja jedinicom ili tokom njenog čišćenja.</b></p> <ul style="list-style-type: none"> <li>Može doći do povrede ako padnete.</li> </ul>
	<p><b>Nemojte vući kabl za napajanje.</b></p> <ul style="list-style-type: none"> <li>Tako može da pukne deo žice u jezgru, što može da izazove pregrevanje ili požar.</li> </ul>
	<p><b>Nemojte puniti ni rastavljati baterije i nemojte ih bacati u vatru.</b></p> <ul style="list-style-type: none"> <li>To može da izazove curenje baterija ili da izazove požar ili eksploziju.</li> </ul>
	<p><b>Nemojte ostavljati jedinicu da radi duže od 4 sata u uslovima visoke vlažnosti (80% RV ili više) i/ili sa otvorenim prozorima ili spoljnim vratima.</b></p> <ul style="list-style-type: none"> <li>To može da prouzrokuje kondenzaciju vode u klima-uređaju, koja može da kaplje, navlaži ili ošteti nameštaj.</li> <li>Kondenzacija vode u klima-uređaju može da pogoduje razvoju gljivica kao što je bud.</li> </ul>
	<p><b>Nemojte koristiti ovu jedinicu za specijalne namene kao što su skladištenje hrane, podizanje životinja, uzgajanje biljaka ili čuvanje preciznih uređaja ili umetničkih predmeta.</b></p> <ul style="list-style-type: none"> <li>To može da izazove pad kvaliteta ili da naškodi životinjama ili biljkama.</li> </ul>
	<p><b>Nemojte izlagati uređaje sa sagorevanjem direktnoj vazdušnoj struji.</b></p> <ul style="list-style-type: none"> <li>To može da prouzrokuje nepotpuno sagorevanje.</li> </ul>
	<p><b>Nikada nemojte stavljati baterije u usta iz bilo kog razloga, kako bi se sprečilo slučajno gutanje.</b></p> <ul style="list-style-type: none"> <li>Gutanje baterija može da izazove gušenje i/ili trovanje.</li> </ul>
	<p><b>Pre čišćenja jedinice, ISKLJUČITE je i izvucite utikač ili ISKLJUČITE osigurač.</b></p> <ul style="list-style-type: none"> <li>To može da izazove povredu, zato što se ventilator koji se nalazi unutra okreće velikom brzinom tokom rada.</li> </ul>
	<p><b>Kada duže vreme ne nameravate da koristite ovu jedinicu, izvucite utikač iz utičnice ili ISKLJUČITE osigurač.</b></p> <ul style="list-style-type: none"> <li>U jedinici se može nakupiti prljavština, što može da izazove pregrevanje ili požar.</li> </ul>
	<p><b>Sve stare baterije u daljinskom upravljaču zamenite novim baterijama istog tipa.</b></p> <ul style="list-style-type: none"> <li>Korišćenje starih baterija zajedno sa novima može da izazove pregrevanje, curenje ili eksploziju.</li> </ul>
	<p><b>Ako tečnost iz baterija dođe u dodir sa vašom kožom ili odećom, dobro je isperite čistom vodom.</b></p> <ul style="list-style-type: none"> <li>Ako tečnost iz baterija dođe u dodir sa vašim očima, dobro ih isperite čistom vodom i hitno potražite medicinsku pomoć.</li> </ul>
	<p><b>Proverite da li je prostor dobro provetren kada jedinica radi zajedno sa uređajima sa sagorevanjem.</b></p> <ul style="list-style-type: none"> <li>Nedovoljna ventilacija može da dovede do nedostatka kiseonika.</li> </ul>
	<p><b>ISKLJUČITE osigurač kada čujete grmljavinu i kada postoji mogućnost udara groma.</b></p> <ul style="list-style-type: none"> <li>Jedinica se može oštetiti od udara groma.</li> </ul>
	<p><b>Nakon što ste koristili klima-uređaj nekoliko sezona, pored uobičajenog čišćenja, pregledajte jedinicu i izvršite radove na održavanju.</b></p> <ul style="list-style-type: none"> <li>Zbog prljavštine ili prašine u jedinici može da se javi neprijatan miris, to može doprineti razvoju gljivica kao što je bud ili zapušiti odvod i prouzrokovati curenje vode iz unutrašnje jedinice. Razgovarajte sa prodavcem o pregledu i održavanju za koje je potrebno specijalizovano znanje i veštine.</li> </ul>

	<p><b>Ne rukujte prekidačima vlažnim rukama.</b></p> <ul style="list-style-type: none"> <li>To može da dovede do strujnog udara.</li> </ul>
	<p><b>Nemojte čistiti klima-uređaj vodom niti na njega stavljati predmete sa vodom, kao što je vaza sa cvećem.</b></p> <ul style="list-style-type: none"> <li>To može da dovede do požara ili strujnog udara.</li> </ul>
	<p><b>Nemojte stajati na spoljnoj jedinici ni stavljati bilo kakve predmete na nju.</b></p> <ul style="list-style-type: none"> <li>Može doći do povrede ako padnete ili ako padnu ti predmeti.</li> </ul>

 <b>VAŽNO</b>	
<p><b>Zaprljani filteri prouzrokuju kondenzaciju vode u klima-uređaju, koja pogoduje razvoju gljivica kao što je bud. Zato se preporučuje čišćenje filtera za vazduh na svake 2 nedelje.</b></p>	
<p><b>Pre započinjanja rada proverite da li su horizontalne lopatice u zatvorenom položaju. Ako klima-uređaj počne da radi kada su horizontalne lopatice u otvorenom položaju, one se možda neće vratiti u ispravan položaj.</b></p>	

## Za montažu

 <b>UPOZORENJE</b>	
	<p><b>Obratite se prodavcu radi montiranja klima-uređaja.</b></p> <ul style="list-style-type: none"> <li>Uređaj ne sme da montira korisnik zato što to zahteva specijalizovana znanja i veštine. Nepravilno montiran klima-uređaj može da prouzrokuje curenje vode, požar ili strujni udar.</li> </ul>
	<p><b>Obezbedite namensko napajanje samo za klima-uređaj.</b></p> <ul style="list-style-type: none"> <li>Nenamensko napajanje može dovesti do pregrevanja ili požara.</li> </ul>
	<p><b>Ovu jedinicu nemojte montirati na mestima na kojima može doći do curenja zapaljivog gasa.</b></p> <ul style="list-style-type: none"> <li>Ako se iscurili gas sakupi oko spoljne jedinice, može doći do eksplozije.</li> </ul>
	<p><b>Ispravno uzemljite jedinicu.</b></p> <ul style="list-style-type: none"> <li>Nemojte da povezujete žicu za uzemljenje na gasovodne ili vodovodne cevi, gromobrane ili telefonsku žicu za uzemljenje. Nepravilnim uzemljenjem možete izazvati strujni udar.</li> </ul>
 <b>OPREZ</b>	
	<p><b>Ugradite uzemljeni osigurač protiv curenja u zavisnosti od mesta postavljanja klima-uređaja (na primer, područja sa velikom vlažnošću).</b></p> <ul style="list-style-type: none"> <li>Ako se ne ugradi uzemljeni osigurač protiv curenja, može doći do strujnog udara.</li> </ul>
	<p><b>Proverite da li se odvodna voda propisno isušuje.</b></p> <ul style="list-style-type: none"> <li>Ako se odvodni kanal ne prazni pravilno, voda može da kaplje sa unutrašnje/spoljne jedinice, i tako nakvasi i ošteti nameštaj.</li> </ul>

**U slučaju neuobičajenih uslova**  
Odmah zaustavite rad klima-uređaja i obratite se prodavcu.

# ODLAGANJE



Obratite se prodavcu za odlaganje ovog proizvoda.

## Napomena:

Ovaj simbol je samo za zemlje članice EU. Ovaj simbol je u skladu sa direktivom 2012/19/EU, član 14 Informacije za korisnike i Aneksom IX i/ili sa direktivom 2006/66/EZ, član 20 Informacije za krajnje korisnike i Aneksom II.

Fig. 1

Vaš uređaj MITSUBISHI ELECTRIC osmišljen je i proizveden od materijala visokog kvaliteta i sastavnih delova koji se mogu reciklirati i/ili ponovo koristiti. Ovaj simbol označava da se električna i elektronska oprema, baterije i akumulatori, na kraju svog radnog veka, moraju odlagati odvojeno od kućnog otpada. Ako je hemijski simbol odštampan ispod simbola (Fig. 1), taj hemijski simbol označava da baterija ili akumulator sadrži teški metal u određenoj koncentraciji. To će biti označeno na sledeći način:  
Hg: živa (0,0005%), Cd: kadmijum (0,002%), Pb: olovo (0,004%)  
U Evropskoj uniji postoji odvojen sistem za sakupljanje dotrajalih električnih i elektronskih proizvoda, baterija i akumulatora. Molimo vas da ovu opremu, baterije i akumulatorne ispravno odložite u lokalnom centru za sakupljanje otpada/reciklažu. Pomozite nam da sačuvamo prirodu u kojoj živimo!

# NAZIV SVAKOG DELA

## Unutrašnja jedinica

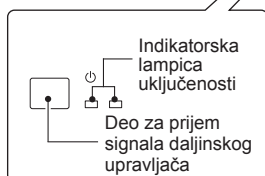
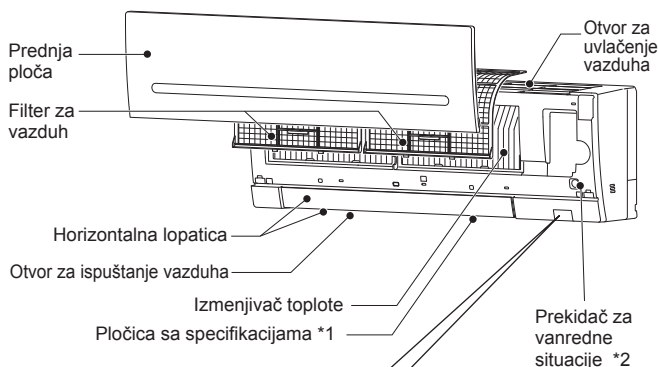

## Spoljna jedinica

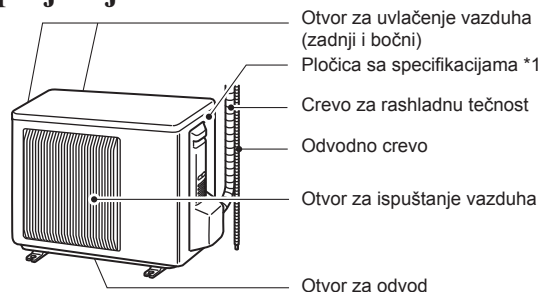

Spoljne jedinice mogu biti različitog izgleda.

\*1 Godina i mesec proizvodnje naznačeni su na pločici sa specifikacijama.

### \*2 Kada daljinski upravljač ne može da se koristi...

Rad u vanrednim situacijama se aktivira pritiskom na prekidač za rad u vanrednim situacijama (E.O. SW) na unutrašnjoj jedinici. Svaki put kada se pritisne E.O. SW, režim rada se menja na sledeći način:

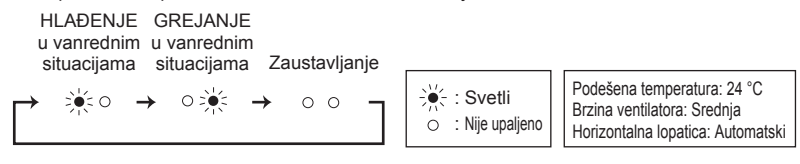

# PRIPREMA PRE POČETKA KORIŠĆENJA

Pre početka korišćenja: Uključite utikač u utičnicu i/ili uključite osigurač.

## Postavljanje baterija u daljinski upravljač

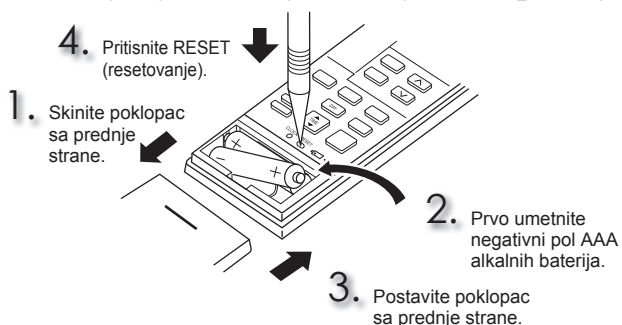

## Podešavanje trenutnog vremena

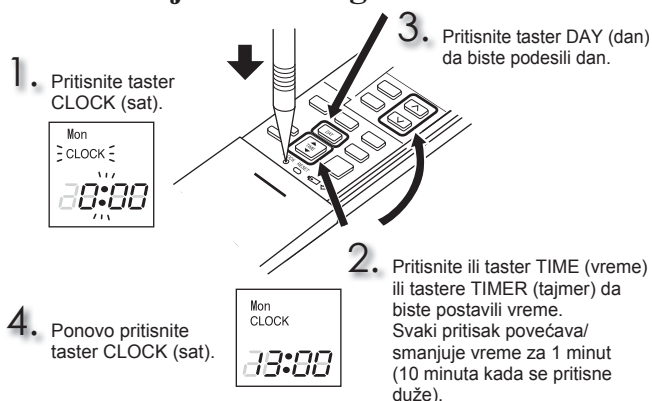

# PRIPREMA PRE POČETKA KORIŠĆENJA

## Daljinski upravljač

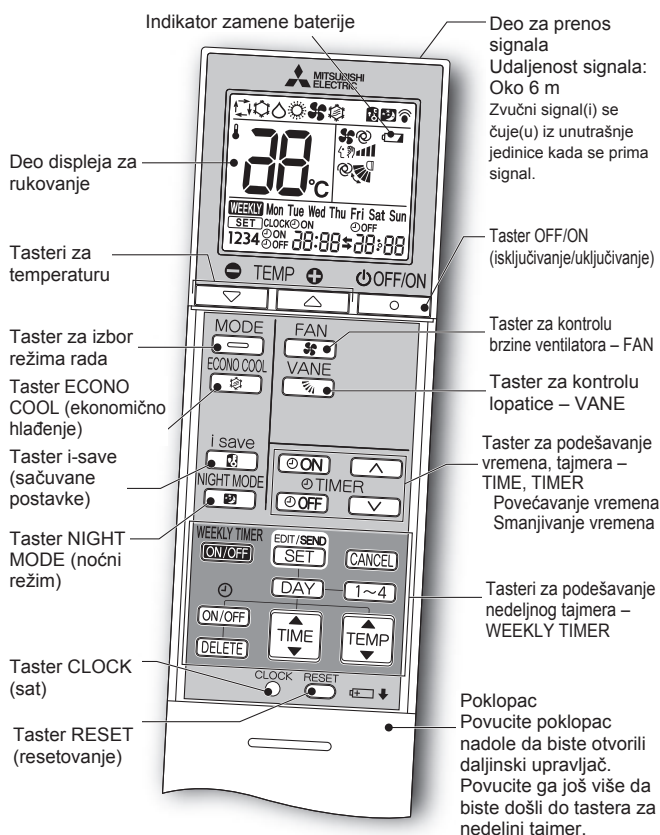

### Taster za podešavanje vremena, tajmera – TIME, TIMER — Povećavanje vremena Smanjivanje vremena

**[ON]** (Tajmer za UKLJUČIVANJE): Jedinica se UKLJUČUJE u zadato vreme.  
**[OFF]** (Tajmer za ISKLJUČIVANJE): Jedinica se ISKLJUČUJE u zadato vreme.

Pritisnite **[▲]** (povećavanje) i **[▼]** (smanjivanje) da biste podesili vreme na tajmeru.

### Tasteri za podešavanje nedeljnog tajmera – WEEKLY TIMER —

Pritisnite **[EDIT/SEND SET]** da biste ušli u režim podešavanja nedeljnog tajmera.

Pritisnite **[DAY]** i **[1~4]** da biste izabrali dan i broj za postavku.

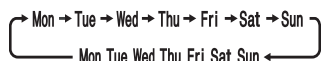

Pritisnite **[ON/OFF]**, **[TIME]** i **[TEMP]** da biste postavili UKLJUČIVANJE/ISKLJUČIVANJE (ON/OFF), vreme i temperaturu.

Pritisnite **[EDIT/SEND SET]** da biste završili i preneli nedeljne postavke tajmera.

Pritisnite **[WEEKLY TIMER ON/OFF]** da biste UKLJUČILI nedeljni tajmer. (Svetli **[WEEKLY]**.)

Ponovo pritisnite **[WEEKLY TIMER ON/OFF]** da biste ISKLJUČILI nedeljni tajmer. (Gasi se **[WEEKLY]**.)

**[OFF/ON]**  
**[OFF/ON]** Taster OFF/ON (isključivanje/uključivanje)

**[MODE]**  
**[MODE]** Taster za izbor režima rada  
(AUTO) (HLAĐENJE) (ISUŠIVANJE) (GREJANJE) (VENTILATOR)

**[▲]**  
**[▼]** Tasteri za temperaturu  
Svaki pritisak povećava ili snižava temperaturu za 1 °C.

**[FAN]**  
**[FAN]** Taster za kontrolu brzine ventilatora – FAN

(AUTO) (Tihi rad) (Mala) (Srednja) (Velika) (Vrlo velika)

**[VANE]**  
**[VANE]** Taster za regulisanje smera strujanja vazduha nagore-nadole

(AUTO) (1) (2) (3) (4) (5) (PODEŠAVANJE VRIJELCA)

### Smer vazdušne struje nalevo-nadesno

Ručno pomerite vertikalnu lopaticu pre početka rada.

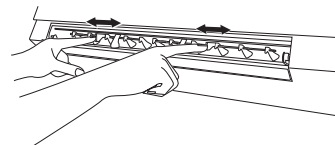

**[i save]**  
**[i save]** Taster i-save (sačuvane postavke)

Pojednostavljena funkcija vraćanja na prethodnu vrednost vam omogućava da se vratite na željenu (unapred postavljenu) postavku jednostavnim pritiskom na taster **[i save]**. Ponovo pritisnite ovaj taster da biste se trenutno vratili na prethodnu postavku.

**[ECONO COOL]**  
**[ECONO COOL]** Taster ECONO COOL (ekonomično hlađenje)

Postavljenu temperaturu i smer vazdušne struje automatski menja mikroprocesor.

**[NIGHT MODE]**  
**[NIGHT MODE]** Taster NIGHT MODE (noćni režim)

Rad u NOĆNOM REŽIMU menja svetlinu indikatorske lampice uključenosti, onemogućava zvučni signal i ograničava nivo buke spoljašnje jedinice.



## Uputstva:

- Isključite napajanje ili osigurač pre čišćenja.
- Pazite da ne dodirnete rukama metalne delove.
- Za čišćenje nemojte koristiti benzin, razređivač, prah za poliranje ili insekticid.
- Koristite samo rastvorene blage deterdžente.
- Nemojte koristiti četku za čišćenje, tvrdi sunder ili slično.
- Nemojte potapati ili ispirati horizontalnu lopaticu.
- Nemojte koristiti vodu koja je toplija od 50 °C.
- Delove nemojte izlagati direktnom sunčevom svetlu, toploti ni vatri radi sušenja.
- Nemojte primenjivati preteranu silu na ventilatoru jer može da napukne ili se slomi.

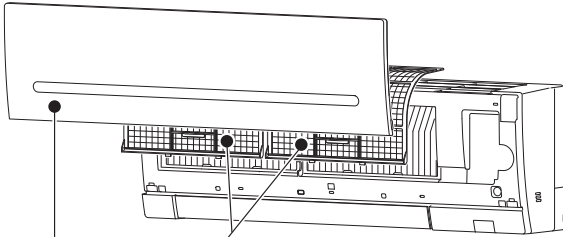

## Filter za vazduh

- **Čistite na svake 2 nedelje**
- Prljavštinu uklonite usisivačem ili je isperite vodom.
- Nakon pranja vodom, dobro ga osušite u hladu.

## ! Važno

- Redovno čistite filtere da biste postigli najbolje performanse i smanjili potrošnju struje.
- Zaprljani filteri prouzrokuju kondenzaciju vode u klima-uređaju, koja pogoduje razvoju gljivica kao što je buđ. Zato se preporučuje čišćenje filtera za vazduh na svake 2 nedelje.

## Prednja ploča

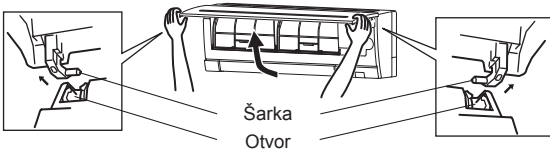

1. Podižite prednju ploču dok ne čujete „klik“.
2. Držite šarke i povucite da biste ih uklonili kao što je prikazano na gornjoj slici.
  - Obrišite mekom suvom krpom ili isperite vodom.
  - Nemojte vlažiti vodom duže od dva sata.
  - Dobro ga osušite u hladu.
3. Ugradite prednju ploču tako što ćete pratiti postupak uklanjanja obrnutim redosledom. Čvrsto zatvorite prednju ploču i pritisnite mesta označena strelicama.

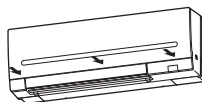

# SPECIFIKACIJE

Model	Unutrašnja jedinica		MSZ-AP15VG		MSZ-AP20VG		
	Spoljna jedinica		—		MUZ-AP20VG		
Funkcija			Hlađenje	Grejanje	Hlađenje	Grejanje	
Napajanje			~ /N, 230 V, 50 Hz				
Kapacitet		kW	—		2,0	2,5	
Ulazna snaga		kW	0,017		0,46	0,6	
Težina	Unutrašnja jedinica	kg	8,2				
	Spoljna jedinica	kg	—		31		
Kapacitet punjenja rashladne tečnosti (R32)		kg	—		0,55		
IP kód	Unutrašnja jedinica		IP 20				
	Spoljna jedinica		—		IP 24		
Maksimalni dozvoljeni radni pritisak	LP ps	MPa	2,77				
	HP ps	MPa	4,17				
Nivo buke	Unutrašnja jedinica (Vrlo velika/Velika/Srednja/Mala/Tihi rad)		dB(A)	40/35/30/26/21	40/35/30/26/21	42/35/30/26/21	42/35/30/26/21
	Spoljna jedinica		dB(A)	—	—	47	48

## Specifikacije unutrašnje jedinice za višestruke priključke REGULATIVA (EU) 2016/2281

Model	Unutrašnja jedinica			MSZ-AP15VG	MSZ-AP20VG
Kapacitet	Hlađenje	Osetno	kW	1,27	1,50
		Latentno	kW	0,23	0,50
	Grejanje	kW	1,70	2,30	
Ulazna snaga		kW	0,017	0,019	
Nivo buke (Nivo jačine zvuka)	Vrlo velika/Velika/Srednja/Mala/Tihi rad	dB(A)	59/50/45/41/36	60/50/45/41/36	

## Garantovani radni opseg

		Unutrašnja jedinica	Spoljna jedinica
Hlađenje	Gornja granica	32 °C DB 23 °C WB	46 °C DB —
	Donja granica	21 °C DB 15 °C WB	-10 °C DB —
Grejanje	Gornja granica	27 °C DB —	24 °C DB 18 °C WB
	Donja granica	20 °C DB —	-15 °C DB -16 °C WB

DB: Suvi termometar  
WB: Vlažni termometar

## Napomena:

- Uslovi prilikom procene  
Hlađenje — Unutrašnja jedinica: 27 °C DB, 19 °C WB  
Spoljna jedinica: 35 °C DB  
Grejanje — Unutrašnja jedinica: 20 °C DB  
Spoljna jedinica: 7 °C DB, 6 °C WB
- MSZ-AP15 nema specifikacije za jednu kombinaciju. Ovaj unutrašnji model je isključivo namenjen za multisistemski klima-uređaj. Što se tiče specifikacija multisistema, obratite se svom prodavcu i/ili pogledajte katalog.

# KADA MISLITE DA JE DOŠLO DO PROBLEMA

U sledećim slučajevima prekinite korišćenje klima-uređaja i obratite se prodavcu.

- Kada voda curi ili kaplje sa unutrašnje jedinice.
- Kada indikatorska lampica uključenosti treperi.
- Kada se osigurač često uključuje.
- Signal daljinskog upravljača se ne prenosi u prostoriji u kojoj se koristi fluorescentna lampa tipa UKLUČIVANJE/ISKLUČIVANJE (fluorescentna lampa inverterskog tipa itd.).
- Rad klima-uređaja ometa prijem radio ili TV programa. Pogođeni uređaj će možda morati da se koristi sa pojačivačem.
- Kada se čuje neuobičajen zvuk.
- Kada se utvrdi curenje rashladne tečnosti.

Name of Importer:

Mitsubishi Electric Europe B.V.  
Capronilaan 46, 1119 NS, Schiphol Rijk, The Netherlands

French Branch  
25, Boulevard des Bouvets, 92741 Nanterre Cedex, France

German Branch  
Mitsubishi-Electric-Platz 1, 40882 Ratingen, Germany

Belgian Branch  
Autobaan 2, 8210 Loppem, Belgium

Irish Branch  
Westgate Business Park, Ballymount, Dublin 24, Ireland

Italian Branch  
Centro Direzionale Colleoni, Palazzo Sirio-Ingresso 1  
Viale Colleoni 7, 20864 Agrate Brianza (MB), Italy

Norwegian Branch  
Gneisveien 2D, 1914 Ytre Enebakk, Norway

Portuguese Branch  
Avda. do Forte, 10, 2799-514, Carnaxide, Lisbon, Portugal

Spanish Branch  
Carretera de Rubi 76-80 - Apdo. 420 08173 Sant Cugat del Valles (Barcelona), Spain

Scandinavian Branch  
Hammarbacken 14, P.O. Box 750 SE-19127, Sollentuna, Sweden

UK Branch  
Travellers Lane, Hatfield, Herts., AL10 8XB, England, U.K.

Polish Branch  
Krakowska 50, PL-32-083 Balice, Poland

mitsubishi electric turkey elektrik ürünleri a.ş  
Şerifali Mah. Kale Sok. No:41 34775 Ümraniye, İstanbul/Turkey

EC DECLARATION OF CONFORMITY  
EG-KONFORMITÄTSEKHLÄRUNG  
DÉCLARATION DE CONFORMITÉ CE  
EG-CONFORMITEITSVERKLARING  
DECLARACIÓN DE CONFORMIDAD CE  
DICHIARAZIONE DI CONFORMITÀ CE  
ΔΗΛΩΣΗ ΠΙΣΤΟΤΗΤΑΣ ΕΚ  
DECLARAÇÃO DE CONFORMIDADE CE  
EU-OVERENSSTEMMELSESERKLÆRING

EG-DEKLARATION OM ÖVERENSSTÄMMELSE  
EC UYGUNLUK BEYANI  
ЕС ДЕКЛАРАЦИЯ ЗА СЪОТВЕТСТВИЕ  
DEKLARACJA ZGODNOŚCI WE  
CE-ERKLÆRING OM SAMSVAR  
EY-VAATIMUSTENMUKAISUUSVAKUUTUS  
ES PROHLÁŠENÍ O SHODĚ  
VYHLÁSENIE O ZHODE ES  
EK MEGFELELŐSÉGI NYILATKOZAT

IZJAVA O SKLADNOSTI ES  
DECLARAȚIE DE CONFORMITATE CE  
EU VASTAVUSDEKLARATSIOON  
EK ATBILSTĪBAS DEKLARĀCIJA  
EB ATITIKTIES DEKLARĀCIJA  
EC IZJAVA O SUKLADNOSTI  
EZ IZJAVA O USAGLAŠENOSTI  
ДЕКЛАРАЦИЯ СООТВЕТСТВИЯ НОРМАМ ЕС  
ДЕКЛАРАЦІЯ ВІДПОВІДНОСТІ НОРМАМ ЄС

**MITSUBISHI ELECTRIC CONSUMER PRODUCTS (THAILAND) CO., LTD**  
**AMATA NAKORN INDUSTRIAL ESTATE 700/406 MOO 7, TAMBON DON HUA ROH, AMPHUR MUANG, CHONBURI 20000, THAILAND**

hereby declares under its sole responsibility that the air conditioners and heat pumps described below for use in residential, commercial and light-industrial environments:  
erklärt hiermit auf seine alleinige Verantwortung, dass die Klimaanlage und die Wärmepumpen für das häusliche, kommerzielle und leicht-industrielle Umfeld wie unten beschrieben:  
déclare par la présente et sous sa propre responsabilité que les climatiseurs et les pompes à chaleur décrits ci-dessous, destinés à un usage dans des environnements résidentiels, commerciaux et d'industrie légère :  
verklaart hierbij onder eigen verantwoordelijkheid dat de voor residentiële, commerciële en licht-industriële omgevingen bestemde airconditioners en warmtepompen zoals onderstaand beschreven:  
por la presente declara bajo su única responsabilidad que los acondicionadores de aire y bombas de calor descritas a continuación para su uso en entornos residenciales, comerciales y de industria ligera:  
conferma con la presente, sotto la sua esclusiva responsabilità, che i condizionatori d'aria e le pompe di calore descritti di seguito e destinati all'utilizzo in ambienti residenziali, commerciali e semi-industriali:  
με το παρόν πιστοποιεί με αποκλειστική της ευθύνη ότι οι τα κλιματιστικά και οι αντλίες θέρμανσης που περιγράφονται παρακάτω για χρήση σε οικιακό, επαγγελματικό και ελαφριάς βιομηχανίας περιβάλλοντα:  
através da presente declara sob sua única responsabilidade que os aparelhos de ar condicionado e bombas de calor abaixo descritos para uso residencial, comercial e de indústria ligeira:  
erklærer hermed under eneansvar, at de herunder beskrevne airconditionanlæg og varmepumper til brug i privat boligbyggeri, erhvervsområder og inden for let industri:  
intygar härmed att luftkonditioneringarna och värmepumparna som beskrivs nedan för användning i bostäder, kommersiella miljöer och lätta industriella miljöer:  
ev, ticaret ve haff sanayi ortamlarında kullanılmaya elverişli ve aynı amaçla açılan iklimlendirme ve ısıtma pompalarıyla ilgili aşağıdaki hususları yalnızca kendi sorumluluğunda beyan eder:  
декларира на своя собствена отговорност, че климатизиратите и термopомпите, описани по-долу, за употреба в жилищни, търговски и леки промишлени условия:  
niniejszym oświadczam na swoją wyłączną odpowiedzialność, że klimatyzatory i pompy ciepła opisane poniżej, są przeznaczone do zastosowań w środowisku mieszkalnym, handlowym i lekkim przemysłowym:  
erklærer et fullstendig ansvar for undernevnte klima- og varmepumper ved bruk i boliger, samt kommersielle og lettindustrielle miljøer:  
vakuuttaa täten yksinomaista vastuutaan, että jäljempänä kuvattut asuinrakennuksiin, pientaloiluun käyttöön ja kaupalliseen käyttöön tarkoitettuihin ilmastointilaitteisiin ja lämpöpumpuihin:  
tímto na vlastní odpovědnost prohlašuje, že níže popsané klimatizační jednotky a tepelná čerpadla pro použití v obytných prostředích, komerčních prostředích a prostředích lehkého průmyslu:  
týmto na svoju výlučnú zodpovednosť vyhlasuje, že nasledovné klimatizačné jednotky a tepelné čerpadlá určené na používanie v obytných a obchodných priestoroch a v prostredí ľahkého priemyslu:  
alulírott kizárólagos felelősségére nyilatkozik, hogy az alábbi lakossági, kereskedelmi és kisipari környezetben való használatra szánt klímaberendezések és hőszivattyúk:  
izjavlja pod izključno lastno odgovornostjo, da so spodaj navedene klimatske naprave in toplotne črpalke, namenjene uporabi v stanovanjskih, komercialnih in lahkoindustrijskih okoljih:  
declară, prin prezenta, pe proprie răspundere, faptul că aparatele de climatizare și pompele de căldură descrise mai jos și destinate utilizării în medii rezidențiale, comerciale și din industria ușoară:  
kinnitab käesolevaga oma ainuvastutuse, et allpool toodud kliimaseadmed ja soojuspumbad on mõeldud kasutamiseks elu-, äri- ja kergtööstuskeskkondades:  
ar šo, vienpersoniski uzņemoties atbildību, paziņo, ka tālāk aprakstītie gaisa kondicionētāji un siltumsūkņi ir paredzēti lietošanai dzīvojamajās, komercdarbības un vieglās rūpniecības telpās.  
šuo vien tik savo atsakomybe pareiškia, kad toliau apibūdinti oro kondicionieriai ir šilumos siurbiai skirti naudoti gyvenamosiose, komercinėse ir lengvosios pramonės aplinkose:  
ovime izjavljuje pod izključivom odgovornostjo da su klimatizacijski uređaji i toplinske dizalice opisane u nastavku namijenjeni za upotrebu u stambenim i poslovnim okruženjima te okruženjima lake industrije:  
ovim izjavljuje na svoju isključivu odgovornost da su klima-uređaji i toplotne pumpe opisane u daljem tekstu za upotrebu u stambenim, komercijalnim okruženjima i okruženjima sa lakom industrijom:  
настоящим заявляет и берет на себя исключительную ответственность за то, что кондиционеры и тепловые насосы, описанные ниже и предназначенные для эксплуатации в жилых помещениях, торговых залах и на предприятиях легкой промышленности:  
вним заявляє, беручи на себе повну відповідальність за це, що кондиціонери й теплові насоси, описані нижче й призначені для використання в житлових приміщеннях, торговельних залах і на підприємствах легкої промисловості:

**MITSUBISHI ELECTRIC, MSZ-AP15VG/-, MSZ-AP20VG/MUZ-AP20VG**

Note: Its serial number is on the nameplate of the product.  
Hinweis: Die Seriennummer befindet sich auf dem Kennschild des Produkts.  
Remarque : Le numéro de série de l'appareil se trouve sur la plaque du produit.  
Opmerking: het serienummer staat op het naamplaatje van het product.  
Nota: El número de serie se encuentra en la placa que contiene el nombre del producto.  
Nota: il numero di serie si trova sulla targhetta del prodotto.  
Σημείωση: Ο σειριακός του αριθμός βρίσκεται στην πινακίδα ονόματος του προϊόντος.  
Nota: o número de série encontra-se na placa que contém o nome do produto.  
Bemærk: Seriennummeret står på produktets fabriksskilt.  
Obs: Serienumret finns på produktens namnplåt.  
Not: Serí numarasi ürünün isim plakasında yer alır.  
Забелешка: Серийният му номер е на табелката на продукта.  
Uwaga: Numer seryjny znajduje się na tabliczce znamionowej produktu.  
Merk: Seriennummeret befiner seg på navneplaten til produktet.

Huomautus: Sarjanumero on merkitty laitteen arvokilpeen.  
Poznámka: Příslušné sériové číslo se nachází na štítku produktu.  
Poznámka: Výrobné číslo sa nachádza na typovom štítku výrobku.  
Megjegyzés: A sorozatszám a termék adattábláján található.  
Opomba: serijska številka je zapisana na tipski ploščici enote.  
Notă: Numărul de serie este specificat pe plăcuța indicatoare a produsului.  
Märkus. Seerianumber asub toote andmesildil.  
Piezīme. Sērijas numurs ir norādīts uz ierīces datu plāksnītes.  
Pastaba. Serijos numeris nurodytas gaminio vardinį duomenų lentelėje.  
Napomena: serijski broj nalazi se na natpisnoj pločici proizvoda.  
Napomena: Serijski broj nalazi se na nazivnoj pločici proizvoda.  
Примечание: серийный номер указан на паспортной табличке изделия.  
Примітка. Серійний номер вказано на паспортній табличці виробу.

Directives	Direttive	Direktifler	Směrnice	Direktivid	Директивы
Richtlijnen	Οδηγίες	Директиви	Smernice	Direktivas	Директиви
Directives	Directivas	Dyrektyyw	Irányelvek	Direktivos	
Richtlijnen	Direktiver	Direktiver	Direktive	Direktive	
Directivas	Direktiv	Direktiivit	Directive	Direktive	

2014/35/EU: Low Voltage Directive  
2006/42/EC: Machinery Directive  
2014/30/EU: Electromagnetic Compatibility Directive  
2011/65/EU: RoHS

Issued: 3 February, 2019  
THAILAND

Akira HIDAKA  
Manager, Quality Assurance Department

**MITSUBISHI ELECTRIC CORPORATION**

HEAD OFFICE: TOKYO BUILDING, 2-7-3, MARUNOUCHI, CHIYODA-KU, TOKYO 100-8310, JAPAN

JG79Y595L01