

# Klimatyzator

---

## Instrukcja obsługi

AR\*\*TXFY\*\*

---

- Dziękujemy za zakup klimatyzatora firmy Samsung.
- Przed rozpoczęciem obsługi urządzenia należy dokładnie zapoznać się z treścią niniejszej instrukcji obsługi i zachować ją do przyszłego użytku.



**SAMSUNG**

# Spis treści

---

Informacje dotyczące bezpieczeństwa	4
Informacje dotyczące bezpieczeństwa	4
<b>Podstawowe informacje</b>	<b>15</b>
Opis jednostki wewnętrznej	15
Wyświetlacz	16
Opis pilota zdalnego sterowania	17
Wymiana baterii w pilocie zdalnego sterowania	17
Obsługa z użyciem pilota zdalnego sterowania	18
Wybór trybu pracy	18
Aby ustawić temperaturę • Aby wyregulować prędkość obrotową wentylatora • Aby wyregulować kierunek przepływu powietrza	19
<b>Funkcje Smart</b>	<b>20</b>
<b>Funkcje Power Smart</b>	<b>20</b>
Tryb AI Auto	20
Tryb Auto • Tryb Cool	21
Tryb Dry • Tryb Fan	22
Tryb Heat • Automatyczne odmrażanie	23
<b>Różne funkcje Smart</b>	<b>24</b>
Funkcja Fast	24
Funkcja Quiet • Funkcja Beep	25
Funkcja podświetlenia wyświetlacza • Funkcja łączności Wi-Fi (Aplikacja SmartThings)	26
<b>Funkcje oszczędzania energii</b>	<b>27</b>
Kontrola zużycia energii	27
Sprawdzanie czasu pracy	28
Funkcja Eco	29
Funkcja regulatora czasowego włączenia/wyłączenia	30
Funkcja good'sleep	31

Czyszczenie i konserwacja	32
Schedule (Harmonogram)	32
Czyszczenie	33
Dodatek	37
Rozwiązywanie problemów	37
Informacje na temat czynnika chłodniczego	39
Aplikacja SmartThings	40



***Prawidłowe usuwanie produktu  
(zużyty sprzęt elektryczny i elektroniczny)***

***(Dotyczy krajów, w których stosuje się systemy segregacji odpadów)***

To oznaczenie umieszczone na produkcie, akcesoriach lub dokumentacji oznacza, że po zakończeniu eksploatacji nie należy tego produktu ani jego akcesoriów (np. ładowarki, zestawu słuchawkowego, przewodu USB) wyrzucać wraz ze zwykłymi odpadami gospodarstwa domowego. Aby uniknąć szkodliwego wpływu na środowisko naturalne i zdrowie ludzi wskutek niekontrolowanego usuwania odpadów, prosimy o oddzielenie tych przedmiotów od odpadów innego typu oraz o odpowiedzialny recykling i praktykowanie ponownego wykorzystania materiałów.

W celu uzyskania informacji na temat miejsca i sposobu bezpiecznego dla środowiska recyklingu tych przedmiotów, użytkownicy w gospodarstwach domowych powinni skontaktować się z punktem sprzedaży detalicznej, w którym dokonali zakupu produktu, lub z organem władz lokalnych.

Użytkownicy w firmach powinni skontaktować się ze swoim dostawcą i sprawdzić warunki umowy zakupu. Produktu ani jego akcesoriów nie należy usuwać razem z innymi odpadami komercyjnymi.



***Sposób poprawnego usuwania baterii, w które wyposażony jest niniejszy produkt***

Niniejsze oznaczenie na baterii, instrukcji obsługi lub opakowaniu oznacza, że po upływie okresu użytkowania baterie, w które wyposażony był dany produkt, nie mogą zostać usunięte wraz z innymi odpadami pochodzącymi z gospodarstw domowych. Przy zastosowaniu takiego oznaczenia symbole chemiczne (Hg, Cd lub Pb) wskazują, że dana bateria zawiera rtęć, kadm lub ołów w ilości przewyższającej poziomy odniesienia opisane w dyrektywie WE 2006/66.

Więcej informacji na temat zobowiązań środowiskowych firmy Samsung i szczególnych obowiązków regulacyjnych dotyczących produktów, np. rozporządzenia REACH i WEEE oraz dyrektywa w sprawie baterii, znajduje się na stronie: [samsung.com/uk/aboutsamsung/samsungelectronics/corporatecitizenship/data\\_corner.html](http://samsung.com/uk/aboutsamsung/samsungelectronics/corporatecitizenship/data_corner.html)

# Informacje dotyczące bezpieczeństwa

---

## **OSTRZEŻENIE: Zapoznaj się z treścią niniejszego dokumentu**

Przed instalacją, użytkowaniem i konserwacją tego urządzenia należy przeczytać wszystkie informacje dotyczące bezpieczeństwa oraz instrukcje, a następnie stosować się do nich. Nieprawidłowa instalacja, użytkowanie i konserwacja tego urządzenia może skutkować uszkodzeniem mienia, odniesieniem poważnych obrażeń ciała lub śmiercią. Niniejsze instrukcje należy przechowywać razem z tym urządzeniem. Ten dokument może ulec zmianie. Jego najnowsza wersja jest dostępna na stronie internetowej [www.samsung.com](http://www.samsung.com).

Ponieważ instrukcje zawarte w tym dokumencie dotyczą różnych modeli, parametry posiadanego klimatyzatora mogą być nieco inne niż tu opisane. W razie jakichkolwiek pytań prosimy o kontakt z dostawcą usług lub odwiedzenie strony internetowej [www.samsung.com](http://www.samsung.com).

## Uwagi

---

Do prezentowania komunikatów dotyczących bezpieczeństwa i wyróżniania informacji w tym dokumencie stosujemy poniższe oznaczenia.

### **OSTRZEŻENIE**

Zagrożenia i niebezpieczne praktyki, które mogą skutkować poważnymi obrażeniami ciała lub śmiercią.

### **PRZESTROGA**

Zagrożenia i niebezpieczne praktyki, które mogą skutkować nieznacznymi obrażeniami ciała lub uszkodzeniem mienia.

### **WAŻNE**

Informacje o szczególnym znaczeniu.

### **UWAGA**

Informacje uzupełniające, które mogą się przydać.





**OSTRZEŻENIE:** Materiał o niskiej prędkości spalania (w urządzeniu znajduje się czynnik chłodniczy R-32.)



Należy uważnie zapoznać się z treścią instrukcji użytkownika oraz montażu.



Należy uważnie zapoznać się z treścią instrukcji użytkownika oraz montażu.



Należy uważnie zapoznać się z treścią instrukcji serwisowania.

## INFORMACJE OGÓLNE

To urządzenie nie jest przeznaczone do użytku przez osoby (w tym dzieci) o ograniczonych zdolnościach fizycznych, sensorycznych lub psychicznych ani przez osoby, które nie dysponują odpowiednią wiedzą i doświadczeniem, o ile osoby te nie będą pozostawać pod nadzorem lub nie zostaną przeszkolone w zakresie obsługi urządzenia przez osobę odpowiedzialną za ich bezpieczeństwo. Konieczny jest nadzór dzieci dający gwarancję, że dzieci nie bawią się urządzeniem.

Korzystanie z urządzenia na terenie Europy : Z tego urządzenia mogą korzystać dzieci od lat 8 oraz osoby o ograniczonych zdolnościach fizycznych, sensorycznych lub psychicznych oraz osoby, które nie dysponują odpowiednią wiedzą i doświadczeniem, o ile osoby te będą mieć zapewniony nadzór lub zostaną przeszkolone w zakresie bezpiecznej obsługi urządzenia i będą rozumieć zagrożenia związane z korzystaniem z urządzenia. Dzieciom nie wolno bawić się urządzeniem. Dzieci bez nadzoru nie powinny podejmować się czyszczenia ani przeprowadzania czynności konserwacyjnych wykonywanych przez użytkownika.

## WAŻNE

Aby pełnić funkcję przeciwbakteryjną, produkt został pokryty środkiem biobójczym w postaci zeolitu srebrowo-cynkowego.

# Informacje dotyczące bezpieczeństwa

---

## INSTALACJA

---

### OSTRZEŻENIE

Należy użyć przewodu zasilającego o specyfikacji prądowej równej lub wyższej od specyfikacji produktu; przewód zasilający powinien być wykorzystywany wyłącznie z tym urządzeniem. Ponadto nie należy korzystać z przedłużacza.

- Wydłużenie przewodu zasilającego może spowodować porażenie prądem elektrycznym lub pożar.
- Nie należy korzystać z przekładnika. Mogłoby to spowodować porażenie prądem elektrycznym lub pożar.
- Różnica w napięciu/częstotliwości/prądzie znamionowym może stać się przyczyną pożaru.

**Instalacja tego urządzenia musi zostać przeprowadzona przez wykwalifikowanego technika lub firmę serwisową.**

- Niezastosowanie się do tego zalecenia może skutkować porażeniem prądem elektrycznym, pożarem, wybuchem, problemami z produktem lub obrażeniami ciała, a także może spowodować unieważnienie gwarancji mającej zastosowanie do zamontowanego produktu.

**Obok klimatyzatora (ale nie na jego panelach) należy zainstalować odłącznik i wyłącznik do sterowania działaniem klimatyzatora.**

- Niezastosowanie się do tego zalecenia może skutkować porażeniem prądem elektrycznym lub pożarem.

**Jednostkę zewnętrzną należy starannie zamocować, aby elementy elektryczne jednostki nie zostały odstąpione.**

- Niezastosowanie się do tego zalecenia może skutkować porażeniem prądem elektrycznym, pożarem, wybuchem lub problemami z działaniem produktu.

**Nie należy montować urządzenia w pobliżu grzejników ani materiałów łatwopalnych. Urządzenia nie należy montować w lokalizacjach, w których występuje wilgoć, kurz lub zanieczyszczenie substancjami olejistymi oraz w lokalizacjach wystawionych na bezpośrednie działanie promieni słonecznych i wody (w tym deszczu). Urządzenia nie należy montować w lokalizacjach narażonych na ryzyko wycieku gazu.**

- Mogłoby to spowodować porażenie prądem elektrycznym lub pożar.

**Nie wolno montować jednostki zewnętrznej na wysokich ścianach zewnętrznych, z których mogłaby ona spaść.**

- W przypadku upadku jednostka zewnętrzna może spowodować obrażenia ciała, śmierć lub uszkodzenie mienia.

**Urządzenie musi zostać odpowiednio uziemione. Nie należy uziemiać urządzenia poprzez jego podłączenie do rur gazowych, rurociągów wodnych wykonanych z tworzywa sztucznego ani do kabli sieci telefonicznej.**

- Niezastosowanie się do tego zalecenia może skutkować porażeniem prądem elektrycznym, pożarem i wybuchem.
- Należy użyć gniazdka wtykowego z uziemieniem.



## **PRZESTROGA**

**Po zainstalowaniu klimatyzatora należy na niego nałożyć osłonę polietylenową, a przed jego uruchomieniem należy ją zdjąć.**

**Urządzenie należy zamontować na równym, twardym podłożu, które utrzyma ciężar urządzenia.**

- Niezastosowanie się do tego zalecenia może skutkować nietypowymi wibracjami, hałasem lub problemami z działaniem produktu.

**Aby zagwarantować odpowiednie odprowadzanie wody, należy zamontować prawidłowo wąż odprowadzający.**

- Niezastosowanie się do tego zalecenia może skutkować przelaniem się wody i uszkodzeniem mienia. Należy unikać podłączania elementów systemu odprowadzającego do rur ściekowych, ponieważ w przyszłości może to spowodować występowanie niepożądanych zapachów.

**Produkt należy przechowywać w pomieszczeniu wolnym od wszelkich źródeł zapłonu (np. otwarty ogień, urządzenie gazowe, grzejnik elektryczny itp.).**

- Należy pamiętać, że czynnik chłodniczy nie ma zapachu.

**Podczas instalacji jednostki zewnętrznej należy upewnić się, że wąż odprowadzający jest podłączony poprawnie, aby odprowadzanie przebiegało prawidłowo.**

- Woda generowana podczas podgrzewania przez jednostkę zewnętrzną może się przelać, co z kolei może prowadzić do uszkodzenia mienia. Należy zachować ostrożność szczególnie w zimie, ponieważ spadające sople lodu mogą spowodować obrażenia ciała, śmierć lub uszkodzenie mienia.

# Informacje dotyczące bezpieczeństwa

---

Nie montować urządzenia w miejscu, w którym wymagane jest stosowanie termohigrostatu (na przykład w serwerowni, maszynowni, sali komputerowej).

- Takie pomieszczenia nie oferują warunków odpowiednich do działania urządzenia, przez co może ono pracować w nich mniej wydajnie.

## ZASILANIE

---

### OSTRZEŻENIE

W przypadku uszkodzenia wyłącznika należy skontaktować się z najbliższym centrum serwisowym.

Nie należy naciągać kabla zasilającego ani nadmiernie go zginać. Kabla zasilającego nie należy skręcać ani wiązać. Nie należy wieszać kabla zasilającego na metalowych elementach, umieszczać na kablu zasilającym ciężkich przedmiotów, wsuwać kabla pomiędzy obiekty ani wpychać go w przestrzeń za urządzeniem.

- Mogłoby to spowodować porażenie prądem elektrycznym lub pożar.

Aby uniknąć zagrożenia, uszkodzony kabel zasilający powinien wymienić producent, jego personel serwisowy lub personel o podobnych kwalifikacjach.

### PRZESTROGA

Na czas burzy lub jeśli klimatyzator nie będzie wykorzystywany przez dłuższy czas należy odłączyć zasilanie, korzystając z wyłącznika.

- Niezastosowanie się do tego zalecenia może skutkować porażeniem prądem elektrycznym lub pożarem.

---

## EKSPLOATACJA

---

### OSTRZEŻENIE

**W przypadku zalania urządzenia należy skontaktować się z najbliższym centrum serwisowym.**

- Niezastosowanie się do tego zalecenia może skutkować porażeniem prądem elektrycznym lub pożarem.

**Jeśli urządzenie generuje nietypowe dźwięki, wydobywa się z niego zapach spalenizny lub dym, należy natychmiast odłączyć zasilanie i skontaktować się z najbliższym centrum serwisowym.**

- Niezastosowanie się do tego zalecenia może skutkować porażeniem prądem elektrycznym lub pożarem.

**W razie awarii należy niezwłocznie zatrzymać działanie klimatyzatora i odłączyć cały system zasilania. Następnie należy powiadomić autoryzowany personel serwisowy.**

**W przypadku wycieku gazu (np. propanu, gazu LPG itp.) należy natychmiast przewietrzyć pomieszczenie, nie dotykając kabla zasilającego. Nie należy dotykać urządzenia ani kabla zasilającego.**

- Nie należy korzystać z wywietrznika.
- Powstanie iskry mogłoby spowodować wybuch lub pożar.

**W celu przeprowadzenia ponownej instalacji klimatyzatora należy skontaktować się z najbliższym centrum serwisowym.**

- Niezastosowanie się do tego zalecenia może skutkować problemami z działaniem produktu, wyciekiem wody, porażeniem prądem elektrycznym lub pożarem.
- Dostawa produktu nie należy do zakresu świadczonych usług. Ponowna instalacja produktu w innej lokalizacji wiąże się z dodatkowymi kosztami budowlanymi oraz z opłatą instalacyjną.
- Kontakt z najbliższym centrum serwisowym jest niezbędny szczególnie w przypadku, gdy instalacja produktu ma mieć miejsce w nietypowej lokalizacji, np. w strefie przemysłowej lub na terenie nadmorskim, gdzie produkt będzie narażony na działanie soli w powietrzu.

# Informacje dotyczące bezpieczeństwa

---

**Nie należy dotykać wyłącznika mokrymi rękoma.**

- Mogłoby to spowodować porażenie prądem elektrycznym.

**Nie należy wyłączać klimatyzatora z użyciem wyłącznika w czasie, gdy produkt nadal działa.**

- Wyłączenie i ponowne włączenie klimatyzatora z użyciem wyłącznika może spowodować powstanie iskry, co z kolei może spowodować porażeniem prądem elektrycznym lub pożarem.

**Po rozpakowaniu klimatyzatora należy trzymać jego opakowanie z dala od dzieci, ponieważ stwarza ono zagrożenie dla dzieci.**

- Jeśli dziecko założy sobie worek na głowę, może się udusić.

**Podczas działania klimatyzatora w trybie grzania nie należy dotykać łopatki regulującej kierunek przepływu powietrza palcami ani rękami.**

- Mogłoby to spowodować porażenie prądem elektrycznym lub poparzenia.

**Nie należy wkładać palców ani innych przedmiotów do wlotu/wylotu powietrza klimatyzatora.**

- Aby zapobiec obrażeniom ciała, należy zwrócić szczególną uwagę, aby dzieci nie wkładały palców do produktu.

**Nie należy uderzać w klimatyzator ani ciągnąć za jego elementy z nadmierną siłą.**

- Mogłoby to spowodować pożar, obrażenia ciała lub problemy z działaniem produktu.

**Nie należy umieszczać w najbliższym otoczeniu jednostki zewnętrznej obiektów, które mogłyby umożliwić dzieciom wejście na urządzenie.**

- Mogłoby to skutkować poważnymi obrażeniami ciała u dzieci.

**Z klimatyzatora nie należy korzystać przez długi czas w pomieszczeniach o słabej wentylacji ani w pobliżu słabych i chorych osób.**

- Mogłoby to być niebezpieczne ze względu na brak tlenu, w związku z czym zaleca się otwieranie okna co najmniej co godzinę.

Nie używać środków do przyspieszania odmrażania lub do czyszczenia innych niż zalecane przez firmę Samsung.

Nie przekłuwać ani nie spalać.

Należy pamiętać, że czynniki chłodnicze mogą nie mieć zapachu.

W przypadku dostania się do wnętrza urządzenia substancji obcych, takich jak woda, należy odłączyć zasilanie i skontaktować się z najbliższym centrum serwisowym.

- Niezastosowanie się do tego zalecenia może skutkować porażeniem prądem elektrycznym lub pożarem.

**Nie należy podejmować samodzielnych prób naprawy, demontażu lub modyfikacji urządzenia.**

- Nie należy korzystać z bezpieczników (Cooper, drut stalowy itp.) innych niż standardowe.
- Niezastosowanie się do tego zalecenia może skutkować porażeniem prądem elektrycznym, pożarem, problemami z działaniem urządzenia lub obrażeniami ciała.



## **PRZESTROGA**

**Nie należy umieszczać obiektów ani urządzeń pod jednostką wewnętrzną.**

- Woda ściekająca z jednostki wewnętrznej może przyczynić się do powstania pożaru lub uszkodzenia mienia.

**Co najmniej raz w roku należy sprawdzić ramę montażową jednostki zewnętrznej pod kątem wystąpienia ewentualnych uszkodzeń.**

- Niezastosowanie się do tego zalecenia może skutkować obrażeniami ciała, śmiercią lub uszkodzeniem mienia.

**Aby zapobiec obrażeniom ciała, przed przystąpieniem do zmiany ustawienia łopatek poziomego przepływu powietrza należy zatrzymać łopatkę pionowego przepływu powietrza. (W przypadku ręcznego regulowania poziomego przepływu powietrza)**



# Informacje dotyczące bezpieczeństwa

---

Gdy klimatyzator nie działa poprawnie w trybie ogrzewania lub chłodzenia, może być to skutkiem wycieku czynnika chłodniczego. W razie wystąpienia wycieku należy zatrzymać działanie urządzenia, przewietrzyć pomieszczenie i niezwłocznie skontaktować się ze sprzedawcą w celu uzupełnienia czynnika chłodniczego.

Czynnik chłodniczy jest nieszkodliwy. Jego zetknięcie z płomieniem może jednak prowadzić do wydzielania szkodliwych gazów i wystąpienia ryzyka pożaru.

Podczas transportu jednostki wewnętrznej rury należy osłonić wspornikami. Nie należy przenosić produktu, trzymając za rury.

- Może to spowodować wyciek gazu.

Produktu nie wolno montować na łodziach ani na pojazdach (np. na kamperach).

- Sól, wibracje lub inne czynniki środowiskowe mogą spowodować awarię produktu, porażenie prądem lub pożar.

Nie należy stawać na urządzeniu ani stawiać na nim przedmiotów (np. prania, zapalonych świeczek, zapalonych papierosów, naczyń, środków chemicznych, metalowych obiektów itp.).

- Mogłoby to skutkować porażeniem prądem elektrycznym, pożarem, problemami z działaniem urządzenia lub obrażeniami ciała.

Nie należy obsługiwać urządzenia mokrymi rękoma.

- Mogłoby to spowodować porażenie prądem elektrycznym.

Nie należy rozpylać substancji lotnych, takich jak środki owadobójcze, na powierzchnię urządzenia.

- Substancje tego rodzaju nie tylko szkodzą ludziom, ale mogą też przyczynić się do porażenia prądem elektrycznym, powstania pożaru lub wystąpienia problemów z produktem.

---

**Nie należy pić wody z klimatyzatora.**

- Woda z urządzenia może być szkodliwa dla ludzi.

**Nie należy uderzać pilota zdalnego sterowania, upuszczać go, potrząsać nim ani podejmować prób jego demontażu.**

**Wymieniając baterie w pilocie zdalnego sterowania, należy je trzymać w miejscu niedostępnym dla małych dzieci.**

- W przypadku połknięcia baterii przez dziecko należy natychmiast skontaktować się z lekarzem.

**Wymieniając baterie w pilocie zdalnego sterowania, nie wolno dopuścić do kontaktu elektrolitu z baterii ze skórą.**

- Elektrolit z baterii jest szkodliwy dla ludzi.

**Nie należy dotykać rur podłączonych do produktu.**

- Mogłoby to spowodować obrażenia ciała i poparzenia.

**Nie należy przecinać ani spalać pojemnika z czynnikiem chłodniczym i rur.**

**Nie należy kierować strumienia powietrza w stronę paleniska lub grzejnika.**

**Nie należy korzystać z tego klimatyzatora w celu chłodzenia sprzętu precyzyjnego, żywności, zwierząt, roślin ani kosmetyków ani do żadnego celu innego niż ten, do jakiego jest przeznaczone urządzenie.**

- Mogłoby to spowodować uszkodzenie mienia.

**Należy unikać długotrwałego wystawiania osób, zwierząt i roślin na bezpośrednie działanie strumienia powietrza wydobywającego się z klimatyzatora.**

- Mogłoby to wywrzeć szkodliwy wpływ na osoby, zwierzęta lub rośliny.

# Informacje dotyczące bezpieczeństwa

---

## CZYSZCZENIE

---

### OSTRZEŻENIE

Nie należy czyścić urządzenia poprzez bezpośrednio spryskiwanie jego powierzchni wodą. Nie należy używać do czyszczenia urządzenia benzenu, rozcieńczalników ani alkoholu.

- Mogłoby to spowodować odbarwienie, odkształcenie lub uszkodzenie urządzenia, porażenie prądem elektrycznym lub pożar.

**Przed rozpoczęciem czyszczenia lub konserwacji należy odłączyć zasilanie i poczekać, aż wentylator przestanie się poruszać.**

- Niezastosowanie się do tego zalecenia może skutkować porażeniem prądem elektrycznym lub pożarem.

### PRZESTROGA

Należy zachować ostrożność podczas czyszczenia powierzchni wymiennika ciepła jednostki zewnętrznej, ponieważ ma ona ostre krawędzie.

- Tę czynność powinien wykonać wykwalifikowany technik. Prosimy o kontakt z instalatorem lub z centrum serwisowym.

**Nie należy samodzielnie czyścić wnętrza klimatyzatora.**

- W celu wyczyszczenia wnętrza klimatyzatora należy skontaktować się z centrum serwisowym.
- Czyszcząc filtr, należy korzystać z opisów w części „Czyszczenie”.
- Niezastosowanie się do tego zalecenia może skutkować uszkodzeniem produktu, porażeniem prądem elektrycznym lub pożarem.
- Podczas wykonywania czynności przy wymienniku ciepła należy zachować ostrożność w celu uniknięcia obrażeń w wyniku kontaktu z ostrymi krawędziami.

# Opis jednostki wewnętrznej

Rzeczywisty wygląd produktu może odbiegać od przedstawionego na poniższym rysunku.

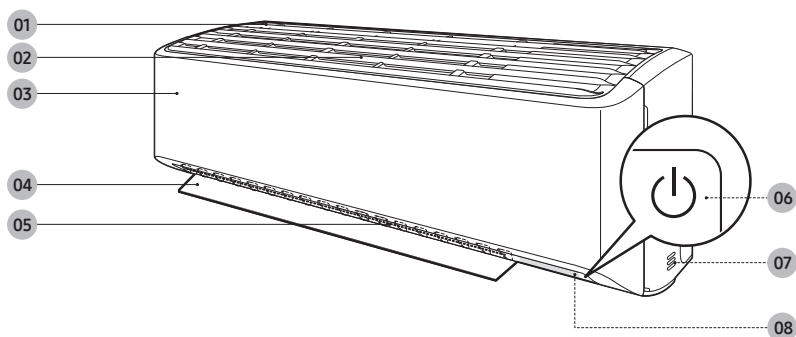

- 01 Wlot powietrza
- 02 Filtr powietrza
- 03 Panel przedni
- 04 Łopatką regulującą kierunek przepływu powietrza (góra i dół)
- 05 Łopatką regulującą kierunek przepływu powietrza (lewo i prawo)
- 06 Przycisk zasilania /Odbiornik pilota zdalnego sterowania
- 07 Czujnik temperatury pomieszczenia
- 08 Wyświetlacz

# Opis jednostki wewnętrznej

## Wyświetlacz

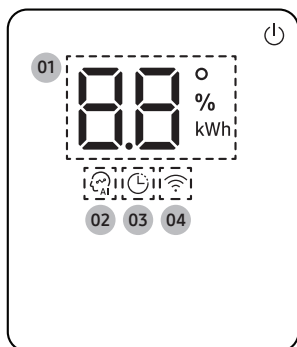

- 01 Wskaźnik temperatury (liczbowy)  
Wskaźnik resetowania filtra (☒ F)  
Wskaźnik zużycia energii elektrycznej (liczbowy /  
W przypadku konfiguracji wielosystemowej, wskaźnik  
czasu pracy)  
Wskaźnik funkcji czyszczenia automatycznego (☒ ↓)  
Wskaźnik funkcji odszraniania (☒ F)
- 02 Wskaźnik funkcji AI Auto
- 03 Wskaźnik regulatora czasowego  
Wskaźnik funkcji good'sleep
- 04 Wskaźnik tężności Wi-Fi

### UWAGA

- Jeśli po uruchomieniu urządzenia kontrolka sieci Wi-Fi będzie migać przez 10 sekund, oznacza to, że klimatyzator nie został podłączony do sieci Wi-Fi. Informacje dotyczące podłączenia klimatyzatora do sieci Wi-Fi zawiera część „Aplikacja SmartThings” na stronie 40.
- Po podłączeniu do sieci Wi-Fi klimatyzator może zbierać informacje dotyczące wzorców korzystania i uczyć się ich, dzięki czemu można uruchamiać go także w trybie AI Auto.

# Opis pilota zdalnego sterowania

Wykonanie większości czynności zamieszczonych w niniejszej instrukcji obsługi wymaga użycia pilota zdalnego sterowania.

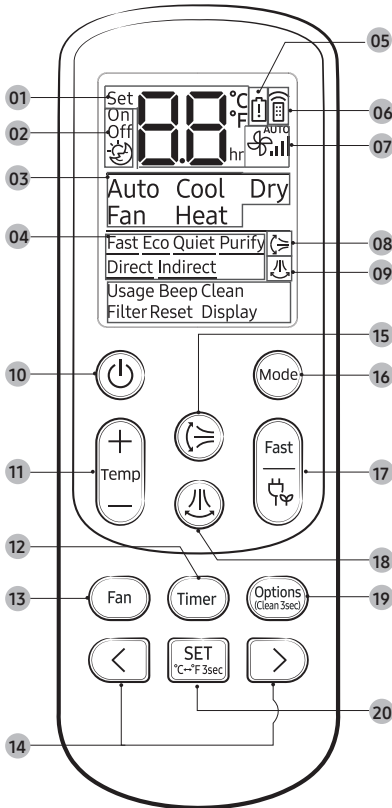

- 01 Wskaźnik ustawionej temperatury
  - 02 Wskaźnik opcji regulatora czasowego
  - 03 Wskaźnik trybu obsługi
  - 04 Wskaźnik opcji
  - 05 Wskaźnik niskiego poziomu naładowania baterii
  - 06 Wskaźnik przesyłu
  - 07 Wskaźnik prędkości obrotowej wentylatora
  - 08 Wskaźnik pionowej modulacji nawiewu powietrza
  - 09 Wskaźnik poziomej modulacji nawiewu powietrza
  - 10 Przycisk zasilania
  - 11 Przycisk temperatury
  - 12 Przycisk zegara Timer
  - 13 Przycisk prędkości obrotowej wentylatora
  - 14 Przycisk kierunku / przycisk wyboru
  - 15 Przycisk pionowej modulacji nawiewu powietrza
  - 16 Przycisk trybu Mode
  - 17 Przycisk funkcji Fast/Eco
  - 18 Przycisk poziomej modulacji nawiewu powietrza
- Ten model nie posiada funkcji poziomej modulacji nawiewu. Nawiewem poziomym można sterować ręcznie.
  - 19 Przycisk trybu Options/Clean
  - 20 Przycisk trybu SET/Przycisk zmiany wskaźnika temperatury(°C↔°F)

## UWAGA

- Choć na wyświetlaczu pilota zdalnego sterowania pojawia się oznaczenie funkcji **Purify**,  (Pozioma modulacja nawiewu), **Direct** i **Indirect**, opcje te nie są dostępne w omawianym modelu.

## Wymiana baterii w pilocie zdalnego sterowania

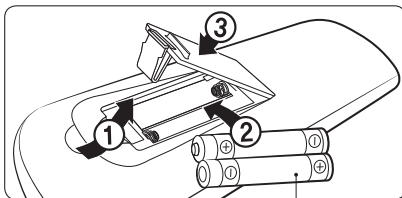

Dwie baterie AAA 1,5 V

# Obsługa z użyciem pilota zdalnego sterowania

Możliwa jest prosta obsługa klimatyzatora poprzez wybór trybu i dostosowanie temperatury, prędkości obrotowej wentylatora i kierunku strumienia powietrza.



## Wybór trybu pracy

Bieżący tryb można zmienić na tryb Auto, Cool, Dry, Fan lub Heat, naciskając przycisk **Mode** (Tryb).

Po nawiązaniu połączenia z siecią Wi-Fi można skorzystać z trybu AI Auto.

### **UWAGA**

Z trybów Cool, Dry i Heat można korzystać w poniższych warunkach roboczych.

Tryb	Cool	Dry	Heat
Temperatura wewnątrz	od 16°C do 32°C	od 18°C do 32°C	27°C lub mniej
Temperatura na zewnątrz	od -10°C do 46°C	od -10°C do 46°C	od -15°C do 24°C <sup>1)</sup>
Wilgotność wewnątrz pomieszczenia	Wilgotność względna wynosząca 80% lub mniej <sup>2)</sup>	-	-

<sup>1)</sup> Jeśli temperatura na zewnątrz spadnie do -15°C, może nastąpić spadek wydajności grzewczej o 60–70%.

<sup>2)</sup> Jeśli klimatyzator przez dłuższy czas działa w warunkach wysokiej wilgotności w trybie Cool, może wystąpić zjawisko kondensacji.

- Więcej informacji na temat temperatury zewnętrznej w przypadku konfiguracji wielosystemowej zawiera instrukcja konfiguracji wielosystemowej.

Można wybrać wskazania w stopniach Celsjusza albo Fahrenheita na pilocie zdalnego sterowania.



▶ Nacisnąć i przytrzymać przez co najmniej 3 sekundy.

### **UWAGA**

- Wskaźniki na jednostce wewnętrznej nie są włączone.
- Ta funkcja zostanie anulowana w przypadku wymiany baterii pilota zdalnego sterowania. W takim przypadku należy ponownie uruchomić tę funkcję.











## Aby ustawić temperaturę

Aby sterować temperaturą w każdym trybie, nacisnąć przycisk  (Temperatura):

Tryb	Kontrola temperatury
AI Auto/Auto/ Cool/Heat	Temperaturę można regulować co 1°C w przedziale od 16°C do 30°C.
Dry	Temperaturę można regulować co 1°C w przedziale od 18°C do 30°C.
Fan	Brak możliwości regulacji temperatury.

## Aby wyregulować prędkość obrotową wentylatora

W każdym z trybów można wybrać następujące prędkości obrotowe wentylatora:

Tryb	Dostępne prędkości obrotowe wentylatora
AI Auto/Auto/ Dry	 (automatyczna)
Cool/Fan/Heat	 (automatyczna),  (niska),  (średnia),  (wysoka),  (Turbo)

## Aby wyregulować kierunek przepływu powietrza

Zatrzymując ruch pionowych łopatek regulujących kierunek przepływu powietrza, można ustawić stały kierunek przepływu powietrza.

W trakcie pracy ► 

### UWAGA

- W przypadku ręcznego dostosowania pionowej łopatki regulującej kierunek przepływu powietrza łopatka może nie zamknąć się całkowicie po wyłączeniu klimatyzatora.
- Do ustawiania łopatek regulujących kierunek przepływu powietrza należy zawsze używać pilota zdalnego sterowania. Nie wolno przestawiać łopatek ręcznie. W takim przypadku łopatki mogą nie działać prawidłowo.
- Nie można sterować kierunkiem pionowego przepływu powietrza w trybie Cool, gdy funkcja good'sleep jest włączona.

# Funkcje Power Smart

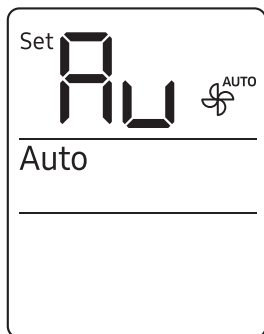



## Tryb AI Auto

Tryb AI Auto umożliwia automatyczne przejście do trybów Cool, Dry i Heat w zależności od zapisanych danych dotyczących użytkownika, które są pobierane z serwera zewnętrznego przy użyciu modułu Wi-Fi. Ulubione wartości temperatury i tryby pracy są również ustawiane na podstawie bieżących temperatur (w pomieszczeniu/na zewnątrz) i pozyskanych danych dotyczących użytkownika.

 ►  ► Wybierz Auto.

### UWAGA

- Po nawiązaniu połączenia z siecią Wi-Fi można skorzystać z tego trybu. W przeciwnym razie włączany jest tryb Auto.
- W trybie AI Auto wskaźniki  (AI Auto) i  (Wi-Fi) pojawiają się na wyświetlaczu jednostki wewnętrznej.
- Jeśli informacje dotyczące sposobu korzystania z klimatyzatora będą niewystarczające, zostanie ustawiona temperatura 24°C.
- Ustawioną temperaturę można regulować w trybie AI Auto w zakresie 22–26°C. Można ją również zmienić ręcznie.
- Po naciśnięciu przycisku  (Tryb) w trybie AI Auto działanie tego trybu zostanie anulowane.
- Jeśli w trakcie pracy urządzenia w trybie AI Auto zostanie zmieniona temperatura, po 1 godzinie klimatyzator automatycznie zmieni ją na temperaturę preferowaną w trybie AI.

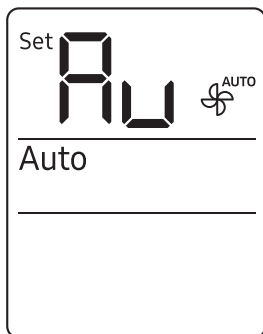

## Tryb Auto

W trybie Auto, aby automatycznie uzyskać żądaną temperaturę, można korzystać z funkcji intensywnego chłodzenia lub ogrzewania. Gdy różnica między temperaturą pomieszczenia i ustawioną temperaturą ulegnie zmniejszeniu, klimatyzator zacznie sterować prędkością wentylatora i kierunkiem przepływu powietrza.



### UWAGA

- Jeśli nie można nawiązać połączenia z siecią Wi-Fi lub funkcja Wi-Fi nie jest obsługiwana, tryb Auto jest włączany automatycznie zamiast trybu AI Auto.
- Gdy temperatura pomieszczenia jest wyższa niż ustawiona temperatura, klimatyzator automatycznie wytwarza chłodne powietrze.
- Gdy temperatura pomieszczenia jest niższa niż ustawiona temperatura, klimatyzator automatycznie wytwarza ciepłe powietrze.

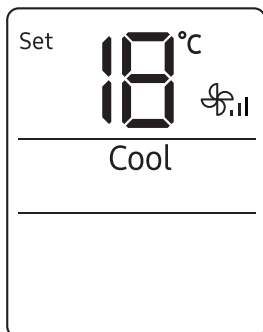

## Tryb Cool

Tryb Cool pozwala zapewnić chłód w gorące dni.



### UWAGA

- W celu zapewnienia optymalnych warunków warto zwrócić uwagę, by różnica pomiędzy temperaturą powietrza w pomieszczeniu i na zewnątrz nie przekraczała 5°C.
- Po włączeniu trybu Cool należy wybrać żądaną funkcję, temperaturę i prędkość obrotową wentylatora.
  - Aby szybciej schłodzić powietrze w pomieszczeniu, należy wybrać niższą temperaturę i wyższą prędkość obrotową wentylatora.
  - W celu oszczędzania energii należy wybrać wyższą temperaturę i niższą prędkość obrotową wentylatora.
  - Gdy temperatura wewnątrz pomieszczenia zbliży się do ustawionej temperatury, prędkość obrotowa silnika sprężarki zostanie zmniejszona, aby oszczędzać energię.

# Funkcje Power Smart

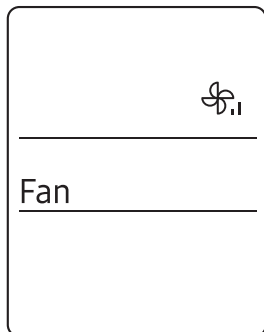
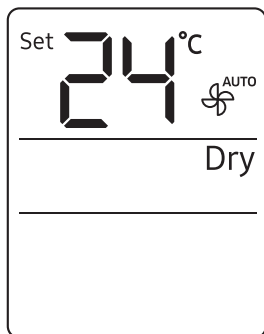

## Tryb Dry

Z trybu Dry można korzystać w deszczową pogodę oraz w warunkach dużej wilgotności powietrza.



### UWAGA

- W przypadku osuszania zakres temperatury powinien wynosić od 24°C do 26°C. Jeśli obecny poziom wilgotności jest zbyt wysoki, ustawić niższą temperaturę.
- Nie można korzystać z trybu Dry do ogrzewania. Tryb Dry pozwala uzyskać efekt uboczny polegający na chłodzeniu.

## Tryb Fan

W trybie Fan klimatyzator może pracować jak wentylator podłogowy, wytwarzając bryzę bez ogrzewania ani chłodzenia.



### UWAGA

- Jeśli klimatyzator nie będzie użytkowany przez dłuższy czas, uruchomić go w trybie Fan na 3 lub 4 godziny, aby osuszyć podzespoły wewnętrzne.
- Jednostka zewnętrzna nie działa w trybie Fan. To zwykły sposób działania urządzenia, który nie stanowi usterki klimatyzatora.

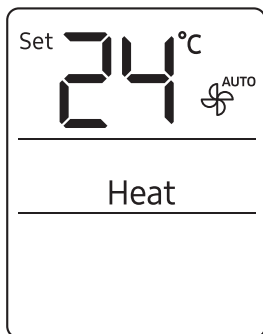

## Tryb Heat

Korzystając z trybu Heat, można zapewnić sobie ciepło w pomieszczeniu.



### UWAGA

- W czasie, gdy klimatyzator się nagrzewa, wentylator może nie działać przez pierwsze 3–5 minut, co ma zapobiegać powiewom zimnego powietrza.
- Jeśli klimatyzator nagrzewa powietrze w niewystarczającym stopniu, należy użyć w połączeniu z klimatyzatorem dodatkowego urządzenia grzewczego.

## Automatyczne odmrażanie

Jeśli temperatura na zewnątrz jest niska, a poziom wilgotności wysoki, na zewnętrznym wymienniku ciepła może się zbierać szron, co prawdopodobnie doprowadzi do zmniejszenia wydajności ogrzewania. Gdy w takiej sytuacji włączony jest tryb Heat, klimatyzator na 5 do 12 minut uruchomi funkcję odmrażania, aby usunąć szron z zewnętrznego wymiennika ciepła.

### UWAGA

- Gdy funkcja odmrażania jest włączona, wskaźnik  (Odmrażanie) pojawi się na wyświetlaczu jednostki wewnętrznej, z jednostki zewnętrznej zacznie wydobywać się para, a łopatki regulujące kierunek przepływu powietrza przejdą do najniższego położenia, aby zapobiec wydostawaniu się chłodnego powietrza z jednostki wewnętrznej.
- Do zakończenia działania funkcji odmrażania nie można wybrać innej funkcji za pomocą pilota zdalnego sterowania.

# Różne funkcje Smart

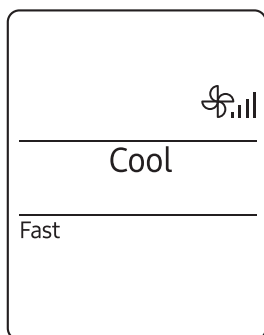

## Funkcja Fast

Funkcja Fast umożliwia szybkie nagrzanie lub ochłodzenie powietrza w pomieszczeniu. Ta funkcja umożliwia najszybsze ogrzanie lub schłodzenie pomieszczenia ze wszystkich funkcji klimatyzatora. Korzystanie z tej funkcji jest możliwe zarówno w trybie Cool, jak i Heat.

W trybie Cool lub Heat ► 

### UWAGA

- Kierunek przepływu powietrza można zmienić, lecz nie można zmodyfikować ustawionej temperatury i prędkości obrotowej wentylatora.
- Po wyborze funkcji Fast w trybie Heat nie można zwiększyć prędkości obrotowej wentylatora przez 3–5 minut, gdy jednostka się nagrzewa.
- Wybranie funkcji Fast powoduje wyłączenie funkcji Eco, good'sleep i Quiet.
- Funkcję Fast można również włączyć z poziomu menu Options:

W trybie Cool lub Heat ►  ►   ►

Wybierz Fast. ► 

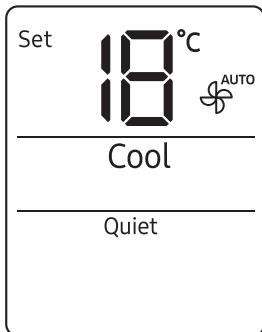

## Funkcja Quiet

Z funkcji Quiet można skorzystać w celu zmniejszenia poziomu hałasu generowanego podczas działania urządzenia. Korzystanie z tej funkcji jest możliwe zarówno w trybie Cool, jak i Heat.

W trybie Cool lub Heat ► ► ►

Wybierz Quiet. ►

### UWAGA

- Ustawioną temperaturę i kierunek przepływu powietrza można zmienić, lecz nie można modyfikować prędkości obrotowej wentylatora.
- Wybranie funkcji Quiet powoduje wyłączenie funkcji Eco, good'sleep i Fast.

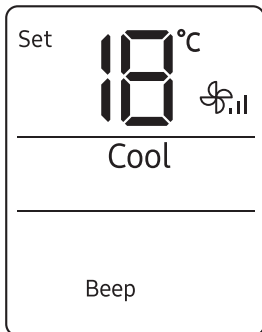

## Funkcja Beep

Korzystając z funkcji Beep, można włączyć lub wyłączyć dźwięk towarzyszący naciskaniu przycisków na pilocie zdalnego sterowania.

► ► Wybierz Beep. ►



# Różne funkcje Smart

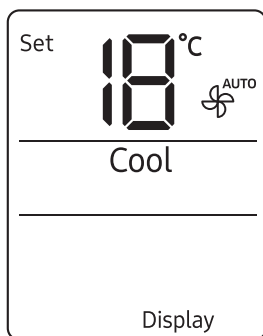

## Funkcja podświetlenia wyświetlacza

Z funkcji podświetlenia wyświetlacza można skorzystać w celu włączenia lub wyłączenia podświetlenia wyświetlacza jednostki wewnętrznej.



### UWAGA

- Zmiana bieżącego trybu lub funkcji przy włączonej funkcji podświetlenia wyświetlacza Display spowoduje włączenie funkcji podświetlenia wyświetlacza na 5 sekund, a następnie jej wyłączenie.
- Aby wyłączyć funkcję podświetlenia wyświetlacza Display, należy ponownie przeprowadzić opisany powyżej proces lub wyłączyć urządzenie i włączyć je ponownie.

## Funkcja łączności Wi-Fi (Aplikacja SmartThings)

Włączyć funkcję Wi-Fi, aby sparować smartfona z klimatyzatorem.



### UWAGA

- Po włączeniu funkcji Wi-Fi smartfon sparuje się z klimatyzatorem, wskaźnik  (Prześył) zacznie migać, a symbol **RP** pojawi się na wyświetlaczu pilota zdalnego sterowania na kilka sekund.
- Po sparowaniu ze smartfonem klimatyzatorem można sterować za pomocą bezprzewodowego połączenia internetowego, korzystając z aplikacji SmartThings zainstalowanej na smartfonie.
- Więcej informacji na temat przygotowania smartfona do połączenia i sterowania klimatyzatorem za pomocą aplikacji SmartThings znajduje się w części „Aplikacja SmartThings” na stronie 40.

# Funkcje oszczędzania energii

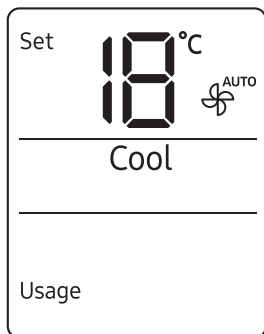

## Kontrola zużycia energii

Ta funkcja nie jest obsługiwana w konfiguracji wielosystemowej.

Z funkcji Usage można skorzystać w celu sprawdzenia ilości energii zużytej podczas korzystania z klimatyzatora. Ilość zużytej energii jest przez kilka sekund wyświetlana na wyświetlaczu jednostki wewnętrznej, po czym wyświetlona zostaje temperatura ustawiona dla pomieszczenia.

W trakcie pracy ▶  ▶   ▶

Wybierz Usage. ▶ 

Wyświetlane wartości należą do zakresu od 0,1 kWh do 99 kWh. Zużycie energii jest monitorowane od momentu włączenia klimatyzatora. Wartość zostaje wyzerowana w chwili wyłączenia klimatyzatora.

### UWAGA

- Wartość zużycia energii wyświetlana na wyświetlaczu jednostki wewnętrznej może się nieznacznie różnić od faktycznie zużytej ilości energii elektrycznej.
- Zużycie energii można sprawdzić wyłącznie podczas działania klimatyzatora.

# Funkcje oszczędzania energii



## Sprawdzanie czasu pracy

Ta funkcja nie jest obsługiwana w konfiguracji pojedynczego systemu.

Funkcja sprawdzania czasu pracy pozwala określić czas użytkowania klimatyzatora od momentu włączenia urządzenia do momentu naciśnięcia przycisku tej funkcji. Czas pracy jest pokazywany na wyświetlaczu jednostki wewnętrznej przez kilka sekund. Następnie znowu wyświetla się ustawiona temperatura wewnętrzna.



Czas pracy jest pokazywany w przeliczeniu na godziny. Przykładowo 0,1 oznacza 6 minut; 2,5 oznacza 2 godziny i 30 minut; 3,7 oznacza 3 godziny i 42 minuty. Wyświetlane wartości mieszczą się w zakresie od 0,0 do 99. Wartość zostaje wyzerowana w chwili wyłączenia klimatyzatora.

### UWAGA

- Czas pracy pokazywany na wyświetlaczu jednostki wewnętrznej może się nieznacznie różnić od faktycznego czasu korzystania z klimatyzatora.
- Czas pracy można wyświetlać tylko wtedy, gdy urządzenie jest włączone.

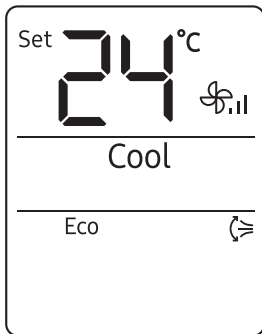

## Funkcja Eco

Ta funkcja nie jest obsługiwana w konfiguracji wielosystemowej.

Funkcja Eco pozwala zmniejszyć zużycie prądu podczas chłodzenia lub grzania. Korzystanie z tej funkcji jest możliwe zarówno w trybie Cool, jak i Heat.

W trybie Cool lub Heat ►

### UWAGA

- Po włączeniu funkcji Eco wskaźnik pojawia się na kilka sekund na wyświetlaczu pilota zdalnego sterowania, a także zostaje uruchomiona pionowa modulacja nawiewu powietrza.
- Istnieje możliwość zmiany ustawionej temperatury, kierunku przepływu powietrza i prędkości obrotowej wentylatora.
- Gdy funkcja Eco jest włączona, dozwolone jest ustawienie niższych temperatur:

Tryb	Minimalna temperatura do ustawienia	Maksymalna temperatura do ustawienia
Cool	24 °C	30 °C
Heat	16 °C	30 °C

- W przypadku zmiany ustawionej temperatury na wartość poza dozwolonym zakresem dla bieżącego trybu wartość ustawionej temperatury jest automatycznie ustawiana tak, aby mieściła się w tym zakresie.
- Jeśli tryb Eco zostanie wyłączony, funkcja modulacji nawiewu nie przestaje działać. Nacisnąć przycisk (Pionowa modulacja nawiewu), aby tę funkcję wyłączyć.
- Wybranie funkcji Eco powoduje wyłączenie funkcji good'sleep, Fast i Quiet.

### UWAGA

- Funkcję Eco można również włączyć z poziomu menu Options:

W trybie Cool lub Heat ► ► ►

Wybierz Eco. ►

# Funkcje oszczędzania energii

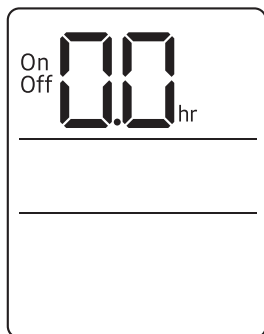

## Funkcja regulatora czasowego włączenia/wyłączenia

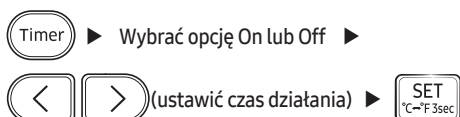

Za pomocą funkcji czasowego włączenia/wyłączenia można włączyć lub wyłączyć klimatyzator po upływie określonego czasu. Zaplanowanie czasu pracy przed włączeniem lub wyłączeniem klimatyzatora pomaga oszczędzać energię.



### UWAGA

- Aby anulować funkcję czasowego włączenia/wyłączenia, ustaw czas działania na 0,0.
- Po uruchomieniu funkcji czasowego włączenia/wyłączenia następuje wyświetlenie wskaźnika  (Regulator czasowy) na wyświetlaczu jednostki wewnętrznej.
- Czas działania można ustawić w zakresie 0,5–24 godzin.
- Nie można wskazać tego samego czasu dla funkcji włączania i wyłączenia.

### Łączenie funkcji regulatora czasowego włączenia i wyłączenia

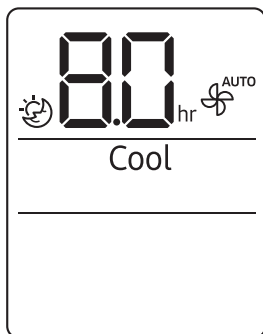

<b>Gdy klimatyzator jest wyłączony</b>	Przykład: Czasowe włączenie: 3 godziny; czasowe wyłączenie: 5 godzin Klimatyzator włączy się po upłynięciu 3 godzin od naciśnięcia przycisku  (Ustaw) w celu uruchomienia funkcji czasowego włączenia/wyłączenia. Urządzenie pozostanie włączone przez 2 godziny, a następnie się wyłączy.
<b>Gdy klimatyzator jest włączony</b>	Przykład: Czasowe włączenie: 3 godziny; czasowe wyłączenie: 1 godzina Klimatyzator wyłączy się po upłynięciu 1 godziny od naciśnięcia przycisku  (Ustaw) w celu uruchomienia funkcji czasowego włączenia/wyłączenia. Urządzenie pozostanie wyłączone przez 2 godziny, a następnie się włączy.



## Funkcja good'sleep

Funkcja good'sleep zapewnia oszczędność energii podczas snu użytkownika. Korzystanie z tej funkcji jest możliwe zarówno w trybie Cool, jak i Heat.

W trybie Cool lub Heat ► **Timer** (Wybierz opcję ) ►

  (ustawić czas działania) ► 

### UWAGA

- Aby anulować funkcję good'sleep, ustawić czas działania na 0,0.
- Po uruchomieniu funkcji good'sleep następuje wyświetlenie wskaźnika  (Regulator czasowy) na wyświetlaczu jednostki wewnętrznej.
- Czas działania można ustawić w zakresie 0,5–12 godzin.
- Gdy funkcja good'sleep jest włączona, zalecane jest ustawienie niższych temperatur:

Tryb	Zalecana temperatura do ustawienia	Optymalna temperatura do ustawienia
Cool	Od 25°C do 27°C	26 °C
Heat	Od 21°C do 23°C	22 °C

- Wybór funkcji good'sleep powoduje anulowanie działania funkcji Eco, Fast oraz Quiet.

# Schedule (Harmonogram)

Zadanie	Częstotliwość	Osoba wykonująca zadanie	Instrukcja
Uruchomienie funkcji czyszczenia automatycznego	W zależności od potrzeb	Właściciel	„Funkcja czyszczenia automatycznego” na stronie 33.
Czyszczenie filtra	Co dwa tygodnie	Właściciel	„Czyszczenie filtra” na stronie 36.
Czyszczenie obudowy jednostki wewnętrznej	W zależności od potrzeb	Właściciel	„Czyszczenie obudowy jednostki wewnętrznej” na stronie 35.
Czyszczenie obudowy jednostki zewnętrznej	Co najmniej raz w roku	Właściciel	„Czyszczenie wymiennika ciepła na jednostce zewnętrznej” na stronie 35.
Wymiana baterii w pilocie zdalnego sterowania	W zależności od potrzeb	Właściciel	„Wymiana baterii w pilocie zdalnego sterowania” na stronie 17.
Nakładanie inhibitora korozji na jednostkę zewnętrzną (tylko w przypadku montażu w pobliżu akwenu ze słoną wodą, takiego jak ocean)	Co najmniej raz w roku	Wykwalifikowany technik	Skontaktować się z serwisem.
Czyszczenie wnętrza jednostki wewnętrznej lub zewnętrznej	Raz w roku	Wykwalifikowany technik	Skontaktować się z serwisem.
Kontrola jednostek, połączeń elektrycznych, rur czynnika chłodniczego i zabezpieczeń	Raz w roku	Wykwalifikowany technik	Skontaktować się z serwisem.



## Funkcja czyszczenia automatycznego

Funkcji czyszczenia automatycznego należy użyć, gdy jednostka wewnętrzna wydziela woń.

## Aktywowanie czyszczenia automatycznego

Aby aktywować czyszczenie automatyczne, naciśnąć i przytrzymać przycisk  (Options) przez co najmniej 3 sekundy.

Na wyświetlaczu jednostki wewnętrznej wyświetlane są następujące informacje:



Gdy klimatyzator jest wyłączony, funkcja czyszczenia automatycznego włączy się natychmiast po jej wybraniu. Jeśli klimatyzator jest włączony, aktywacja funkcji nastąpi natychmiast po zakończeniu działania przez urządzenie.

### UWAGA

- Funkcję czyszczenia automatycznego można również aktywować z poziomu menu Options:



- Po wybraniu funkcji czyszczenia automatycznego jest ona uruchamiana zawsze po wyłączeniu klimatyzatora.
- Funkcja czyszczenia automatycznego działa przez 10 do 30 minut w zależności od wilgotności w pomieszczeniu. Na wyświetlaczu jednostki wewnętrznej wyświetlany jest postęp czyszczenia od 1 do 99%.
- Jeśli inna funkcja zostanie włączona w trakcie czyszczenia automatycznego, funkcja czyszczenia automatycznego zostanie wstrzymana i wznowiona po wyłączeniu innej funkcji.
- Po zakończeniu czyszczenia automatycznego klimatyzator się wyłączy.

# Schedule (Harmonogram)

## Anulowanie czyszczenia automatycznego

Aby anulować funkcję czyszczenia automatycznego po jej włączeniu, należy wykonać czynności opisane poniżej:



▶ Naciśnąć i przytrzymać przez co najmniej 3 sekundy.

lub



▶ Wybierz Clean. ▶



### UWAGA

- Anulowanie czyszczenia automatycznego nie powoduje dezaktywacji tej funkcji.

## Dezaktywowanie czyszczenia automatycznego

Aby dezaktywować czyszczenie automatyczne, należy wykonać czynności opisane poniżej, gdy klimatyzator pracuje lub jest wyłączony:



▶ Wybierz Clean. ▶



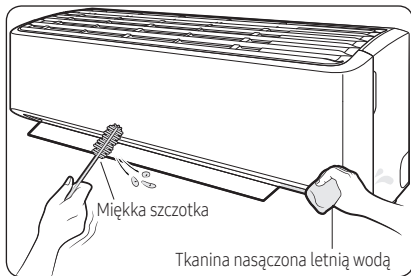

## Czyszczenie obudowy jednostki wewnętrznej

- 1 Wyłączyć klimatyzator i poczekać na zatrzymanie wentylatora.
- 2 Odłączyć zasilanie.
- 3 Za pomocą miękkiej szczotki lub szmatki zwilżonej letnią wodę wyczyścić obudowę.

### ⚠️ OSTRZEŻENIE

- Nie należy czyścić urządzenia poprzez bezpośrednie spryskiwanie jego powierzchni wodą. Woda przedostająca się do jednostki może spowodować porażenie prądem elektrycznym lub pożar i w rezultacie doprowadzić do śmierci, poważnych obrażeń ciała lub uszkodzenia mienia:

### ⚠️ PRZESTROGA

- Nie wolno używać zasadowych środków czyszczących do czyszczenia wyświetlacza jednostki wewnętrznej.
- Do czyszczenia powierzchni nie należy używać kwasu siarkowego, kwasu solnego ani rozpuszczalników organicznych (takich jak rozcieńczalnik, nafta, aceton, benzen czy alkohol).

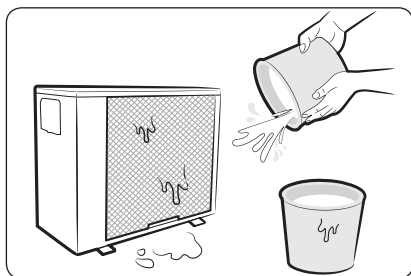

## Czyszczenie wymiennika ciepła na jednostce zewnętrznej

- 1 Wyłączyć klimatyzator i poczekać na zatrzymanie wentylatora.
- 2 Odłączyć zasilanie.
- 3 Usunąć pył lub inne zabrudzenia z wymiennika ciepła poprzez rozpylenie wody.

### ⚠️ PRZESTROGA

- Do czyszczenia powierzchni nie należy używać kwasu siarkowego, kwasu solnego ani rozpuszczalników organicznych (takich jak rozcieńczalnik, nafta, aceton, benzen czy alkohol).
- W celu przeprowadzenia kontroli i czyszczenia wewnętrznej części wymiennika ciepła jednostki zewnętrznej należy skontaktować się z lokalnym centrum serwisowym w celu uzyskania pomocy.

# Schedule (Harmonogram)

## Czyszczenie filtra

Filtr powietrza należy czyścić co dwa tygodnie lub po wyświetleniu **F** (przypomnienie o czyszczeniu filtra) na wyświetlaczu jednostki wewnętrznej. Odstęp czasu między operacjami czyszczenia może być różny. Zależy on od eksploatacji i warunków środowiskowych.

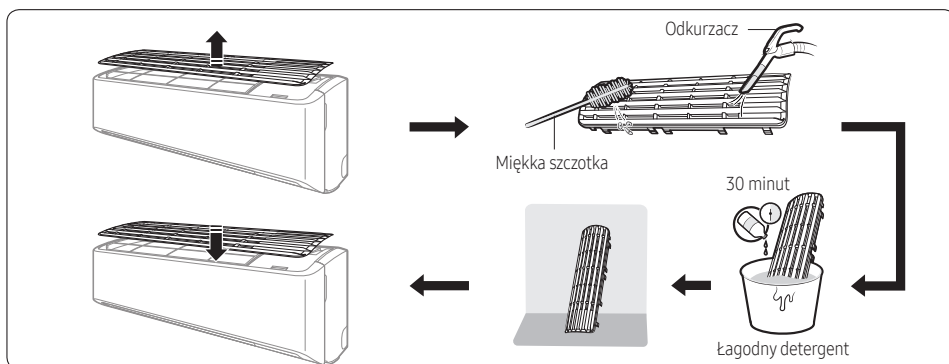

- 1 Wyciągnąć filtr z jednostki.
- 2 Za pomocą miękkiej szczotki lub odkurzacza usunąć pył i zanieczyszczenia z filtra.
- 3 Namoczyć filtr w wodzie z dodatkiem łagodnego detergentu przez 30 minut.
- 4 Spłukać filtr i pozostawić go do wyschnięcia w dobrze wentylowanym miejscu nienarażonym na bezpośrednie działanie promieni słonecznych.
- 5 Złożyć filtr.
- 6 Zresetować przypomnienie dotyczące czyszczenia filtra:

W trakcie pracy ►  ►   ► Wybierz Filter Reset. ► 

### PRZESTROGA



- Podczas czyszczenia należy zachować szczególną ostrożność, aby nie uszkodzić filtra.
- Nie należy szorować filtra powietrza szczotką z twardym włosiem ani innymi przybarami do czyszczenia.
- Podczas suszenia filtra powietrza nie należy wystawiać go na bezpośrednie działanie promieni słonecznych.

# Rozwiązywanie problemów

Jeśli klimatyzator nie działa prawidłowo, należy zapoznać się z poniższym poradnikiem dotyczącym rozwiązywania problemów.

Problem	Rozwiązanie
Klimatyzator przestał działać.	<ul style="list-style-type: none"><li>• Upewnić się, że jednostka jest podłączona do zasilania.</li><li>• Sprawdzić wyłącznik. Jeśli jest wyłączony, należy włączyć go ponownie i jeszcze raz uruchomić jednostkę. Jeśli problem nadal występuje, należy skontaktować się z serwisem.</li><li>• Funkcja czasowego wyłączenia mogła wyłączyć jednostkę. Włączyć urządzenie ponownie.</li></ul>
Nie można zmienić temperatury.	<ul style="list-style-type: none"><li>• Sprawdzić, czy jednostka nie działa w trybie Fan lub Fast. Jeśli tak, nie można zmienić ustawionej temperatury; jednostka automatycznie steruje ustawioną temperaturą.</li></ul>
Nieprawidłowa temperatura przepływu powietrza.	<ul style="list-style-type: none"><li>• Sprawdzić ustawioną temperaturę. W trybie Cool proces chłodzenia odbywa się tylko wtedy, gdy ustawiona temperatura jest niższa niż bieżąca temperatura. W trybie Heat proces ogrzewania odbywa się tylko wtedy, gdy ustawiona temperatura jest wyższa niż bieżąca temperatura.</li><li>• Nacisnąć przycisk  (Temperatura) na pilocie zdalnego sterowania, aby zmienić ustawioną temperaturę.</li><li>• Sprawdzić, czy filtr powietrza nie jest zablokowany przez kurz lub zanieczyszczenia. Zablokowany filtr powietrza powoduje obniżenie wydajności chłodzenia/grzania. Regularnie sprawdzać filtr powietrza (strona 36).</li><li>• Sprawdzić, czy jednostka zewnętrzna nie jest czymś przykryta oraz czy nie znajdują się wokół niej przeszkody. Zdejmij z jednostki wszystkie przedmioty i usuń z jej otoczenia przeszkody.</li><li>• Sprawdzić, czy funkcja odmrażania jest włączona (strona 23). W czasie odmrażania wentylator nie porusza się, a ciepłe powietrze nie jest wydychywane.</li><li>• Sprawdź, czy drzwi i okna nie są otwarte. Może to skutkować kiepską cyrkulacją powietrza lub niską wydajnością. Zamknąć wszystkie drzwi i okna.</li><li>• Sprawdzić, czy długość rury między jednostkami nie przekracza maksymalnej wartości (patrz rozdział „Standardowa instalacja” w instrukcji instalacji). Jeśli tak, wydajność chłodzenia i grzania może się obniżyć.</li></ul>
Nie można zmienić kierunku przepływu powietrza.	<ul style="list-style-type: none"><li>• Sprawdzić, czy funkcja good'sleep jest włączona w trybie Cool. Jeśli tak, nie można zmienić kierunku przepływu powietrza.</li></ul>
Nie można zmienić prędkości obrotowej wentylatora.	<ul style="list-style-type: none"><li>• Sprawdzić, czy jednostka pracuje w trybie Auto, Dry lub Fast albo czy funkcja good'sleep jest włączona w trybie Cool. W takich warunkach nie można sterować prędkością obrotową wentylatora; jednostka automatycznie dostosowuje tę wartość.</li></ul>

# Rozwiązywanie problemów

Problem	Rozwiązanie
Pilot zdalnego sterowania nie działa.	<ul style="list-style-type: none"> <li>Wymienić baterie w pilocie zdalnego sterowania.</li> <li>Upewnić się, że pilot zdalnego sterowania jest w stanie przesyłać niezakłócony sygnał do jednostki.</li> <li>Jasne oświetlenie powinno znajdować się z dala od jednostki. Światło emitowane przez żarówki fluorescencyjne lub znaki neonowe może zakłócić sygnał z pilota zdalnego sterowania.</li> </ul>
Funkcja regulatora czasowego włączenia/wyłączenia nie działa.	<ul style="list-style-type: none"> <li>Upewnić się, że po ustawieniu regulatora czasowego naciśnięto przycisk  (Ustaw) na pilocie zdalnego sterowania.</li> </ul>
Wskaźnik na pilocie zdalnego sterowania ciągle miga.	<ul style="list-style-type: none"> <li>Nacisnąć przycisk  (Zasilanie), aby wyłączyć klimatyzator, lub odłączyć urządzenie od zasilania.</li> <li>Jeśli wskaźnik na pilocie zdalnego sterowania nadal miga, należy skontaktować się z serwisem.</li> </ul>
Zapachy wydobywają się z jednostki podczas normalnej pracy.	<ul style="list-style-type: none"> <li>Jeśli klimatyzator działa w obszarze, w którym występuje dym, należy wentylować pomieszczenie lub uruchomić tryb Fan na 3–4 godziny. Konstrukcja jednostki nie zawiera żadnych elementów, które emitowałyby intensywny zapach.</li> <li>Sprawdź, czy wąż odprowadzający jest czysty. Wąż odprowadzający należy regularnie czyścić.</li> </ul>
Na wyświetlaczu pilota zdalnego sterowania pojawił się komunikat o błędzie.	<ul style="list-style-type: none"> <li>Jeśli wskaźnik jednostki wewnętrznej miga, zapisać kod błędu. Skontaktować się z serwisem i przekazać kod błędu.</li> </ul>
Jednostka generuje hałas.	<ul style="list-style-type: none"> <li>Generowanie hałasu przez klimatyzator podczas pracy to normalne zjawisko. Jeśli długość rury między jednostkami wynosi mniej niż 3 m i nie zastosowano cewki (patrz rozdział „Standardowa instalacja” w instrukcji instalacji), dodatkowy hałas może być przenoszony przez jednostkę zewnętrzną do jednostki wewnętrznej za pośrednictwem rury.</li> </ul>
Z jednostki zewnętrznej wydobywa się dym.	<ul style="list-style-type: none"> <li>W okresie zimowym może to być para wydobywająca się z zewnętrznego wymiennika ciepła, gdy funkcja odmrażania jest włączona.</li> </ul>
Ze złączy rurowych jednostki zewnętrznej kapie woda.	<ul style="list-style-type: none"> <li>Gwałtownym zmianom temperatury otoczenia lub poziomu wilgotności może towarzyszyć zjawisko kondensacji, w wyniku którego skrapla się woda. Takie zjawisko jest normalne.</li> </ul>

# Informacje na temat czynnika chłodniczego

Ważne informacje: dotyczy stosowania czynnika chłodniczego.

Ten produkt zawiera fluorowane gazy cieplarniane. Nie wolno uwalniać tych gazów do atmosfery.

## PRZESTROGA

Jeśli system zawiera co najmniej 5 tCO<sub>2</sub>e fluorowanych gazów cieplarnianych, wówczas zgodnie z rozporządzeniem nr 517/2014 wymagane jest przeprowadzenie kontroli pod kątem wycieku co najmniej raz na 12 miesięcy. Tę czynność może wykonywać wyłącznie wykwalifikowany personel. Jeśli ma miejsce powyższa sytuacja, zgodnie z ROZPORZĄDZENIEM PARLAMENTU EUROPEJSKIEGO I RADY (UE) nr 517/2014 z dnia 16 kwietnia 2014 roku w sprawie fluorowanych gazów cieplarnianych instalator (lub osoba odpowiedzialna za ostateczną kontrolę) musi dostarczyć książkę serwisową, w której zaprotokołowano wszelkie informacje.

Typ czynnika chłodniczego	Wartość GWP
R-32	675

- GWP: Potencjał tworzenia efektu cieplarnianego
- Obliczanie tCO<sub>2</sub>e: kg × GWP / 1000

# Aplikacja SmartThings

Aplikacja SmartThings może zostać zmieniona bez wcześniejszego powiadomienia w celu udoskonalenia możliwości użytkownika i działania produktu.

Aplikacja SmartThings na smartfona umożliwia sterowanie pracą klimatyzatora przy użyciu bezprzewodowego połączenia internetowego.

Aby zdalnie sterować pracą klimatyzatora, należy połączyć się z klimatyzatorem za pomocą smartfona. Jeśli już nawiązano połączenie, przejść do części „Krok 6. Sterowanie pracą klimatyzatora za pomocą smartfona” na stronie 41.

## Krok 1. Sprawdzanie wymagań dotyczących połączenia

Przed sparowaniem smartfona z klimatyzatorem upewnić się, że spełniono poniższe wymagania:

- Punkt dostępowy Wi-Fi: tylko punkt dostępowy Wi-Fi 2,4 GHz
- Klimatyzator i smartfon muszą znajdować się w zasięgu tego samego punktu dostępowego Wi-Fi oraz nawiązać z nim połączenie. Po nawiązaniu połączenia można sterować klimatyzatorem z dowolnego miejsca za pomocą różnych sieci bezprzewodowych, takich jak Wi-Fi, 3G, LTE i 5G.
- Zalecane telefony z systemem Android: system Android w wersji 6,0 lub nowszej i co najmniej 2 GB pamięci RAM
- Obsługiwane telefony firmy Apple: system iOS w wersji 10,0 lub nowszej, model iPhone 6 lub nowszy
- Tablety z systemem Android i urządzenia iPad nie są obsługiwane.

## Krok 2. Łączenie smartfona z siecią Wi-Fi

- 1 Włączyć punkt dostępowy Wi-Fi.
- 2 Dotknąć opcji **Settings** → **Wi-Fi** na smartfonie.
- 3 Dotknąć przełącznika **Wi-Fi**, aby aktywować łączność bezprzewodową, a następnie wybrać punkt dostępowy Wi-Fi 2,4 GHz, z którym urządzenie ma nawiązać połączenie.
- 4 W razie potrzeby wprowadzić hasło do punktu dostępowego.
- 5 Dotknąć opcji **Advanced**.
- 6 Dotknąć przełącznika **Switch to mobile data**, aby go dezaktywować.

## Krok 3. Instalowanie aplikacji SmartThings

Jeżeli aplikacja SmartThings nie jest zainstalowana na smartfonie, należy postępować zgodnie z poniższą procedurą. Jeśli już zainstalowano aplikację, przejść do części „Krok 4. Konfigurowanie aplikacji SmartThings” na stronie 40.

- 1 Uruchomić aplikację **Play Store** lub **App Store**.
- 2 Dotknąć pola wyszukiwania i wpisać „SmartThings”, aby wyszukać aplikację.
- 3 Dotknąć opcji **INSTALL** przy wyszukanej aplikacji SmartThings.
- 4 Wybierz **Agree**.

## Krok 4. Konfigurowanie aplikacji SmartThings





Po zainstalowaniu aplikacji SmartThings postępować zgodnie z poniższą procedurą, aby ją skonfigurować. Jeśli już skonfigurowano aplikację, przejść do części „Krok 5. Łączenie smartfona z klimatyzatorem” na stronie 41.

- 1 Uruchomić aplikację **SmartThings**.
- 2 Gdy pojawi się okno podręczne z monitem o uprawnienia dostępu do lokalizacji, sieci Wi-Fi i łączności Bluetooth, dotknąć opcji **Start**.
- 3 Dotknąć opcji **Log In**.
- 4 Jeśli użytkownik nie posiada konta Samsung, musi wybrać opcję **Add account**, aby utworzyć konto Samsung.
- 5 Zalogować się na konto Samsung.
- 6 Zaakceptować **TERMS AND CONDITIONS**.
- 7 Gdy pojawi się okno podręczne z monitem o uprawnienia dostępu do informacji o lokalizacji, dotknąć opcji **ALLOW**.



## Krok 5. Łączenie smartfona z klimatyzatorem

- 1 Podłączyć przewód zasilający klimatyzatora, a następnie włączyć zasilanie.
- 2 Uruchomić aplikację **SmartThings**.
- 3 Dotknąć opcji **Add device** na ekranie głównym aplikacji SmartThings.
- 4 Dotknąć opcji **ADD DEVICE MANUALLY**.
- 5 Dotknąć opcji **Air conditioner > Room air conditioner**.
- 6 Nacisnąć i przytrzymać przycisk  (Regulator czasowy) na pilocie zdalnego sterowania przez co najmniej 4 sekundy.

Aby poinformować o trwaniu rejestracji wybranego klimatyzatora na koncie Samsung, wskaźnik  (Prześył) będzie migał przez kilka sekund, a na wyświetlaczu pilota zdalnego sterowania pojawi się symbol . Po zakończeniu nawiązywania połączenia wskaźnik  (Prześył) wyłączy się, a symbol  zniknie. Karta nowego urządzenia dla wybranego klimatyzatora zostanie dodana do ekranu głównego aplikacji SmartThings.

## Krok 6. Sterowanie pracą klimatyzatora za pomocą smartfona

- 1 Uruchomić aplikację **SmartThings**.
- 2 Na ekranie głównym aplikacji SmartThings dotknąć karty urządzenia klimatyzatora, która została dodana w części „Krok 5. Łączenie smartfona z klimatyzatorem” na stronie 41.
- 3 Zapoznać się z tabelą na kolejnej stronie, aby zdalnie sterować klimatyzatorem za pomocą smartfona.

### OSTRZEŻENIE

- Ostrzeżenie o narażeniu na promieniowanie o częstotliwości radiowej — ten moduł należy montować z zachowaniem 20-centymetrowej odległości.
- Ostrzeżenie — tego modułu nie należy montować i używać jednocześnie z innymi źródłami promieniowania bez wcześniejszego sprawdzenia lub zgłoszenia do Federalnej Komisji Łączności (FCC).

- Instrukcje dotyczące oznakowania systemu hosta — system hosta powinien być odpowiednio oznakowany etykietą „Posiada identyfikator FCC ID: A3LSWL-B70F”
- To urządzenie pracuje w niezharmonizowanych zakresach częstotliwości i jest przeznaczone do użytku we wszystkich krajach europejskich. Sieć WLAN może być stosowana w pomieszczeniach bez ograniczeń we wszystkich krajach UE, ale we Francji nie może być stosowana na zewnątrz.

## Dane techniczne

Wi-Fi	
Zakres częstotliwości	Moc nadajnika (maksymalna)
2412–2472 MHz	20 dBm

## Open Source Announcement

The software included in this product contains open source software. You may obtain the complete corresponding source code for a period of three years after the last shipment of this product by sending an email to <mailto:oss.request@samsung.com>.

It is also possible to obtain the complete corresponding source code in a physical medium such as a CD-ROM; a minimal charge will be required.

The following URL [http://opensource.samsung.com/opensource/SMART\\_AT\\_051/seq/0](http://opensource.samsung.com/opensource/SMART_AT_051/seq/0) leads to the download page of the source code made available and open source license information as related to this product. This offer is valid to anyone in receipt of this information.



# Aplikacja SmartThings

Kategoria	Funkcja	Opis
Monitorowanie	Set temperature (Zadana temperatura)	Wyświetlenie zadanej temperatury.
	Current temperature (Bieżąca temperatura)	Wyświetlenie bieżącej temperatury.
Sterowanie	Zasilanie	Włącza/wyłącza zasilanie klimatyzatora
	Tryb	Wybranie żądanej operacji.
	Temperatura	Dostosowanie wewnętrznej zadanej temperatury.
	Prędkość obrotowa wentylatora	Ustawienie prędkości wentylatora w trybie pracy.
	Wind Direction (Kierunek nadmuchu)	Ustawienie kierunku wentylatora w trybie pracy.
	Schedule (Harmonogram)	<p>Ustawia funkcję czasowego włączenia/wyłączenia.</p> <ul style="list-style-type: none"> <li>Maksymalna liczba harmonogramów do skonfigurowania z wykorzystaniem funkcji czasowego włączenia/wyłączenia wynosi 10.</li> <li>Ustawione czasy funkcji czasowego włączenia/wyłączenia muszą różnić się od siebie.</li> <li>Ustawienie funkcji czasowego włączenia/wyłączenia jest zachowywane nawet w przypadku odłączenia klimatyzatora od zasilania i jego ponownego podłączenia.</li> </ul>
Options (Opcje)	<p>Wybranie funkcji opcji lub trybu działania.</p> <ul style="list-style-type: none"> <li>Dostępność poszczególnych opcji zależy od modelu klimatyzatora.</li> <li>Prędkość wentylatora i kierunek przepływu powietrza są ustawiane automatycznie zgodnie z wybranym opcjami.</li> <li>Więcej informacji na temat opcji urządzenia znajduje się na stronach &lt;?&gt;-26.</li> </ul>	
Ustawienia	<p>Ustawienie dodatkowych funkcji.</p> <ul style="list-style-type: none"> <li>Należy nacisnąć przycisk Settings na ekranie sterowania, aby sprawdzić lub ustawić szczegółowe informacje dotyczące klimatyzatora.</li> <li>Istnieje możliwość ustawienia funkcji Clean, Filter i Beep. <ul style="list-style-type: none"> <li>Jeśli funkcja Beep jest wyłączona, dźwięk urządzenia jest wyciszony.</li> </ul> </li> </ul>	

# NOTATKI

---

## MASZ PYTANIA LUB UWAGI?

KRAJ	ZADZWOŃ DO NAS	LUB ODWIEDŹ NASZĄ STRONĘ
UK	0330 SAMSUNG (7267864)	<a href="http://www.samsung.com/uk/support">www.samsung.com/uk/support</a>
IRELAND (EIRE)	0818 717100	<a href="http://www.samsung.com/ie/support">www.samsung.com/ie/support</a>
GERMANY	06196 77 555 77	<a href="http://www.samsung.com/de/support">www.samsung.com/de/support</a>
FRANCE	01 48 63 00 00	<a href="http://www.samsung.com/fr/support">www.samsung.com/fr/support</a>
ITALIA	800-SAMSUNG (800.7267864)	<a href="http://www.samsung.com/it/support">www.samsung.com/it/support</a>
SPAIN	91 175 00 15	<a href="http://www.samsung.com/es/support">www.samsung.com/es/support</a>
PORTUGAL	808 207 267	<a href="http://www.samsung.com/pt/support">www.samsung.com/pt/support</a>
LUXEMBURG	261 03 710	<a href="http://www.samsung.com/be_fr/support">www.samsung.com/be_fr/support</a>
NETHERLANDS	088 90 90 100	<a href="http://www.samsung.com/nl/support">www.samsung.com/nl/support</a>
BELGIUM	02-201-24-18	<a href="http://www.samsung.com/be/support">www.samsung.com/be/support</a> (Dutch) <a href="http://www.samsung.com/be_fr/support">www.samsung.com/be_fr/support</a> (French)
NORWAY	21629099	<a href="http://www.samsung.com/no/support">www.samsung.com/no/support</a>
DENMARK	707 019 70	<a href="http://www.samsung.com/dk/support">www.samsung.com/dk/support</a>
FINLAND	030-6227 515	<a href="http://www.samsung.com/fi/support">www.samsung.com/fi/support</a>
SWEDEN	0771 726 786	<a href="http://www.samsung.com/se/support">www.samsung.com/se/support</a>
POLAND	801-172-678* lub +48 22 607-93-33* Specjalistyczna infolinia do obsługi zapytań dotyczących telefonów komórkowych: 801-672-678* * (opłata według taryfy operatora)	<a href="http://www.samsung.com/pl/support/">http://www.samsung.com/pl/support/</a>
HUNGARY	0680SAMSUNG (0680-726-7864)	<a href="http://www.samsung.com/hu/support">www.samsung.com/hu/support</a>
AUSTRIA	0800 72 67 864 (0800-SAMSUNG)	<a href="http://www.samsung.com/at/support">www.samsung.com/at/support</a>
SWITZERLAND	0800 726 786 (0800-SAMSUNG)	<a href="http://www.samsung.com/ch/support">www.samsung.com/ch/support</a> (German) <a href="http://www.samsung.com/ch_fr/support">www.samsung.com/ch_fr/support</a> (French)
CZECH	800 - SAMSUNG (800-726786)	<a href="http://www.samsung.com/cz/support">www.samsung.com/cz/support</a>
SLOVAKIA	0800 - SAMSUNG (0800-726 786)	<a href="http://www.samsung.com/sk/support">www.samsung.com/sk/support</a>
CROATIA	072 726 786	<a href="http://www.samsung.com/hr/support">www.samsung.com/hr/support</a>
BOSNIA	055 233 999	<a href="http://www.samsung.com/support">www.samsung.com/support</a>
North Macedonia	023 207 777	<a href="http://www.samsung.com/mk/support">www.samsung.com/mk/support</a>
MONTENEGRO	020 405 888	<a href="http://www.samsung.com/support">www.samsung.com/support</a>
SLOVENIA	080 697 267 (brezplačna številka)	<a href="http://www.samsung.com/si/support">www.samsung.com/si/support</a>
SERBIA	011 321 6899	<a href="http://www.samsung.com/rs/support">www.samsung.com/rs/support</a>
ALBANIA	045 620 202	<a href="http://www.samsung.com/al/support">www.samsung.com/al/support</a>
BULGARIA	*3000 Цена на един граѓански разговор 0800 111 31 Безплатен за Всички оператори	<a href="http://www.samsung.com/bg/support">www.samsung.com/bg/support</a>
ROMANIA	*8000 (apel in retea) 08008-726-78-64 (08008-SAMSUNG) Apel GRATUIT Atenție: Dacă efectuați apelul din rețeaua Digi (RCS/RDS), vă rugăm să ne contactați formând numărul. Te lverde fără ultimele două cifre, astfel: 0800872678.	<a href="http://www.samsung.com/ro/support">www.samsung.com/ro/support</a>
CYPRUS	8009 4000 only from landline, toll free	<a href="http://www.samsung.com/gr/support">www.samsung.com/gr/support</a>
GREECE	80111-SAMSUNG (80111 726 7864) only from land line (+30) 210 6897691 from mobile and land line	
LITHUANIA	8-800-77777	<a href="http://www.samsung.com/lt/support">www.samsung.com/lt/support</a>
LATVIA	8000-7267	<a href="http://www.samsung.com/lv/support">www.samsung.com/lv/support</a>
ESTONIA	800-7267	<a href="http://www.samsung.com/ee/support">www.samsung.com/ee/support</a>