

# TOSHIBA

Leading Innovation >>>

## KLIMATYZATOR (TYPU SPLIT) Instrukcja użytkownika



### Jednostka wewnętrzna

Do użytku komercyjnego

Nazwa modelu:

Typ kanałowy

**RAV-SM406BTP-E**

**RAV-SM456BTP-E**

**RAV-SM566BTP-E**

**RAV-SM806BTP-E**

**RAV-SM1106BTP-E**

**RAV-SM1406BTP-E**

**RAV-SM1606BTP-E**

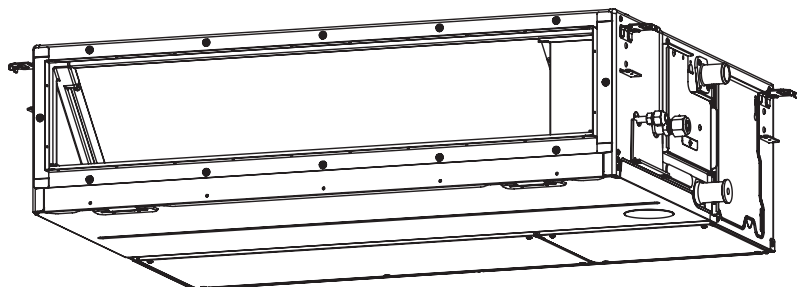

Translated instruction

**STOSOWANIE NOWEGO CZYNNIKA CHŁODNICZEGO**

W klimatyzatorze zastosowano przyjazny dla środowiska czynnik chłodniczy R410A.

Tego urządzenia nie powinny używać osoby (w tym dzieci) niepełnosprawne fizycznie, sensorycznie lub psychicznie, lub osoby nieposiadające wystarczającego doświadczenia i wiedzy, chyba że są one nadzorowane lub instruowane przez osobę odpowiedzialną za ich bezpieczeństwo.

**Spis treści**

1	Zasady bezpieczeństwa	2
2	Nazwa części	4
3	Przewodowy pilot zdalnego sterowania	5
4	Prawidłowa eksploatacja	6
5	Obsługa timera	7
6	Tryb oszczędzania energii	8
7	Konserwacja	9
8	Rozwiązywanie problemów	10
9	Czynności i procedury	11
10	Instalacja	11
11	Specyfikacje	12

Dziękujemy za zakup klimatyzatora firmy Toshiba.

Należy uważnie przeczytać niniejszą instrukcję, która zawiera ważne informacje zgodne z zapisami „Dyrektywy Maszynowej” (Dyrektywy 2006/42/WE), i upewnić się, że podane treści są zrozumiałe.

Po przeczytaniu niniejszej instrukcji należy schować ją w bezpiecznym miejscu razem z Instrukcją montażu dostarczoną z zakupionym wyrobem.

**Ogólne oznaczenie: Klimatyzator**





**Wykwalifikowany instalator lub wykwalifikowany pracownik serwisu - definicja**

Montaż, konserwację, naprawę i demontaż klimatyzatora może wykonywać jedynie wykwalifikowany instalator lub wykwalifikowany pracownik serwisu. Wykonanie jakiegokolwiek z powyższych czynności należy zlecać wykwalifikowanemu instalatorowi lub wykwalifikowanemu pracownikowi serwisu.

Wykwalifikowany instalator lub wykwalifikowany pracownik serwisu to zleceniobiorca, który posiada wiedzę i odpowiednie kwalifikacje opisane w poniższej tabeli.

Zleceniobiorca	Wiedza i kwalifikacje, jakie musi posiadać zleceniobiorca
Wykwalifikowany instalator	<ul style="list-style-type: none"> <li>Wykwalifikowany monter to osoba, która instaluje, konserwuje, zmienia położenie i dokonuje demontażu klimatyzatorów firmy Toshiba Carrier Corporation. Osoba ta została przeszkolona pod kątem instalacji, konserwacji, zmian położenia i wykonywania demontażu klimatyzatorów firmy Toshiba Carrier Corporation lub została poinstruowana jak wykonywać wspomniane czynności przez osobę lub osoby przeszkolone, w związku z czym posiada dogłębną wiedzę związaną z wykonywaniem tych czynności.</li> <li>Wykwalifikowany monter, który może wykonywać prace elektryczne podczas instalacji, zmiany położenia i demontażu, posiada odpowiednie kwalifikacje do wykonywania prac elektrycznych określone w obowiązujących przepisach i rozporządzeniach i jest osobą przeszkoloną w wykonywaniu prac elektrycznych na klimatyzatorze firmy Toshiba Carrier Corporation lub poinstruowaną jak wykonywać wspomniane czynności przez osobę lub osoby przeszkolone, w związku z czym posiada dogłębną wiedzę związaną z wykonywaniem tych czynności.</li> <li>Wykwalifikowany monter, który może wykonywać prace związane z czynnikiem chłodniczym i instalacją rurową podczas instalacji, zmiany położenia i demontażu, posiada odpowiednie kwalifikacje do wykonywania prac z czynnikiem chłodniczym i instalacją rurową określone w obowiązujących przepisach i rozporządzeniach i jest osobą przeszkoloną w wykonywaniu prac z czynnikiem chłodniczym i instalacją rurową na klimatyzatorze firmy Toshiba Carrier Corporation lub poinstruowaną jak wykonywać wspomniane czynności przez osobę lub osoby przeszkolone, w związku z czym posiada dogłębną wiedzę związaną z wykonywaniem tych czynności.</li> <li>Wykwalifikowany monter, który może wykonywać prace na wysokościach, został przeszkolony na temat wykonywania prac na wysokościach przy klimatyzatorach firmy Toshiba Carrier Corporation lub został poinstruowany jak wykonywać wspomniane czynności przez osobę lub osoby przeszkolone, w związku z czym posiada dogłębną wiedzę związaną z wykonywaniem tych czynności.</li> </ul>
Wykwalifikowany pracownik serwisu	<ul style="list-style-type: none"> <li>Wykwalifikowany pracownik serwisu to osoba, która instaluje, naprawia, konserwuje, zmienia położenie i dokonuje demontażu klimatyzatorów firmy Toshiba Carrier Corporation. Osoba ta została przeszkolona pod kątem instalacji, naprawy, konserwacji, zmian położenia i wykonywania demontażu klimatyzatorów firmy Toshiba Carrier Corporation lub została poinstruowana jak wykonywać wspomniane czynności przez osobę lub osoby przeszkolone, w związku z czym posiada dogłębną wiedzę związaną z wykonywaniem tych czynności.</li> <li>Wykwalifikowany pracownik serwisu, który może wykonywać prace elektryczne podczas instalacji, naprawy, zmiany położenia i demontażu, posiada odpowiednie kwalifikacje do wykonywania prac elektrycznych określone w obowiązujących przepisach i rozporządzeniach i jest osobą przeszkoloną w wykonywaniu prac elektrycznych na klimatyzatorze firmy Toshiba Carrier Corporation lub poinstruowaną jak wykonywać wspomniane czynności przez osobę lub osoby przeszkolone, w związku z czym posiada dogłębną wiedzę związaną z wykonywaniem tych czynności.</li> <li>Wykwalifikowany pracownik serwisu, który może wykonywać prace związane z czynnikiem chłodniczym i instalacją rurową podczas instalacji, naprawy, zmiany położenia i demontażu, posiada odpowiednie kwalifikacje do wykonywania prac z czynnikiem chłodniczym i instalacją rurową określone w obowiązujących przepisach i rozporządzeniach i jest osobą przeszkoloną w wykonywaniu prac z czynnikiem chłodniczym i instalacją rurową na klimatyzatorze firmy Toshiba Carrier Corporation lub poinstruowaną jak wykonywać wspomniane czynności przez osobę lub osoby przeszkolone, w związku z czym posiada dogłębną wiedzę związaną z wykonywaniem tych czynności.</li> <li>Wykwalifikowany pracownik serwisu, który może wykonywać prace na wysokościach, został przeszkolony na temat wykonywania prac na wysokościach przy klimatyzatorach firmy Toshiba Carrier Corporation lub został poinstruowany jak wykonywać wspomniane czynności przez osobę lub osoby przeszkolone, w związku z czym posiada dogłębną wiedzę związaną z wykonywaniem tych czynności.</li> </ul>

## ■ Ostrzeżenia na zespole klimatyzatora

Rodzaj ostrzeżenia	Opis
 <p><b>WARNING</b> <b>ELECTRICAL SHOCK HAZARD</b> Disconnect all remote electric power supplies before servicing.</p>	<p><b>OSTRZEŻENIE</b> <b>ZAGROŻENIE PORAZENIEM ELEKTRYCZNYM</b> Przed przystąpieniem do obsługi odłączyć wszystkie zdalne źródła zasilania elektrycznego.</p>
 <p><b>WARNING</b> Moving parts. Do not operate unit with grille removed. Stop the unit before the servicing.</p>	<p><b>OSTRZEŻENIE</b> Części ruchome. Nie uruchamiać urządzenia ze zdemontowaną kratką nadmuchu powietrza. Przed przystąpieniem do obsługi zatrzymać urządzenie.</p>
 <p><b>CAUTION</b> High temperature parts. You might get burned when removing this panel.</p>	<p><b>UWAGA</b> Podzespoły o wysokiej temperaturze. Ściągnięcie tego panelu grozi poparzeniem.</p>
 <p><b>CAUTION</b> Do not touch the aluminum fins of the unit. Doing so may result in injury.</p>	<p><b>UWAGA</b> Nie dotykać aluminiowych żeber urządzenia. W przeciwnym razie może dojść do obrażeń ciała.</p>
 <p><b>CAUTION</b> <b>BURST HAZARD</b> Open the service valves before the operation, otherwise there might be the burst.</p>	<p><b>UWAGA</b> <b>NIEBEZPIECZEŃSTWO ROZERWANIA</b> Przed uruchomieniem otworzyć zawory serwisowe, w przeciwnym razie może dojść do rozerwania instalacji.</p>

# 1 Zasady bezpieczeństwa

Producent nie ponosi odpowiedzialności za straty spowodowane nieprzestrzeganiem zaleceń zamieszczonych w niniejszej instrukcji.

## OSTRZEŻENIE

### Ogólne

- Przed pierwszym użyciem klimatyzatora dokładnie przeczytać Instrukcję obsługi. Znajduje się w niej wiele ważnych informacji, które należy znać podczas codziennego użytkowania.
- O zainstalowanie poprosić sprzedawcę lub specjalistę. Klimatyzator może być zainstalowany tylko przez wykwalifikowanego instalatora (\*1). Instalacja klimatyzatora przez osobę niewykwalifikowaną może prowadzić do problemów, takich jak wybuch pożaru, porażenie prądem, obrażenia, wyciek wody, hałas i wibracje.
- Nie używać do uzupełniania lub wymiany innego czynnika chłodniczego niż zalecany. Grozi to nieprawidłowym wzrostem ciśnienia w obiegu chłodniczym, co może doprowadzić do awarii lub wybuchu urządzenia oraz odniesienia obrażeń.
- Miejsca, w których dźwięk pracy jednostki zewnętrznej może zakłócać spokój, (instalując klimatyzator należy uwzględnić poziom hałasu, w szczególności podczas montażu blisko sąsiedniego budynku).

### Transport i przechowywanie

- Transportując klimatyzator używać butów ze wzmocnionymi czubkami, ochronnych rękawic i innej odzieży ochronnej.
- Podczas przenoszenia klimatyzatora nie wolno chwycić za taśmy owinięte wokół opakowania kartonowego. Pęknięcie taśmy grozi obrażeniami.
- Przenosząc kartony w celu ich magazynowania lub transportu, należy przestrzegać zaleceń widniejących na kartonach. Nieprzestrzeganie tych zaleceń może spowodować przewrócenie się kartonów poukładanych na stosie.
- Klimatyzator należy transportować w stabilnych warunkach. Jeśli którakolwiek część produktu jest uszkodzona, skontaktować się ze sprzedawcą.
- Jeśli klimatyzator musi zostać przeniesiony ręcznie, czynność tą muszą wykonać przynajmniej dwie osoby.

### Montaż

- Prace elektryczne przy klimatyzatorze może wykonywać wyłącznie wykwalifikowany instalator (\*1) lub wykwalifikowany pracownik serwisu (\*1). W żadnym wypadku prac tych nie wolno powierzać osobie bez odpowiednich kwalifikacji, ponieważ niewłaściwie wykonana praca grozi porażeniem prądem i/lub przebieciem elektrycznym.
- Po zakończeniu instalacji poprosić monterą o pokazanie, gdzie znajduje się wyłącznik. W przypadku problemów z klimatyzatorem ustawić wyłącznik do pozycji wyłączenia (OFF) i skontaktować się z pracownikiem serwisu.
- W przypadku montażu urządzenia w małym pomieszczeniu należy zapewnić odpowiednie środki, aby w razie wycieku czynnika chłodniczego nie doszło do przekroczenia granicznego poziomu stężenia. Wdrażając wspomniane środki należy zasięgnąć porady w punkcie zakupu klimatyzatora. Zbyt duże stężenie czynnika chłodniczego grozi wypadkiem spowodowanym niedoborem tlenu.
- Nie montować klimatyzatora w miejscu, gdzie występuje ryzyko pojawienia się łatwopalnego gazu. Ulatniający się łatwopalny gaz może zebrać się wokół urządzenia, grożąc pożarem.
- Kupując osobne elementy upewnić się, że są to marki zalecane przez producenta. Korzystanie z produktów niezgodnych z tymi wymogami grozi pożarem, porażeniem elektrycznym, wyciekami wody lub innymi awariami.
- Instalacja musi być przeprowadzana przez specjalistę.
- Potwierdzić prawidłowe wykonanie uziemienia.

### Obsługa

- Przed otwarciem pokrywy skrzynki elektrycznej jednostki wewnętrznej lub panelu serwisowego jednostki zewnętrznej, wyłącznik obwodu należy ustawić w pozycji WYŁĄCZENIA (OFF). Zaniechanie ustawienia bezpiecznika automatycznego w pozycji OFF grozi porażeniem elektrycznym w razie kontaktu z wewnętrznymi podzespołami. Tylko wykwalifikowany instalator (\*1) lub wykwalifikowany pracownik serwisu (\*1) może demontować skrzynkę elektryczną jednostki wewnętrznej lub panel serwisowy jednostki zewnętrznej i wykonywać wymagane prace.
- W klimatyzatorze znajdują się elementy pod wysokim napięciem oraz elementy ruchome. Nie zdejmować panela serwisowego jednostki zewnętrznej, ponieważ grozi to porażeniem prądem lub przyskrzynieniem palców lub wkładanych przedmiotów. Jeśli konieczne będzie wymontowanie tych części, skontaktować się z wykwalifikowanym monterem (\*1) lub wykwalifikowanym pracownikiem serwisu (\*1).
- Nie przenosić ani nie naprawiać jednostki samodzielnie. Ponieważ w jednostce obecne jest wysokie napięcie, podczas zdejmowania pokrywy i jednostki głównej użytkownik może zostać porażony prądem.

- Do wyczyszczenia filtra jednostki wewnętrznej lub wykonania innych prac na wysokości należy użyć podestu o wysokości powyżej 50 cm. Z uwagi na ryzyko upadku i doznania obrażeń podczas pracy na wysokości takie czynności nie powinny być wykonywane przez niewykwalifikowanych pracowników. Jeśli konieczne będzie wykonanie wymienionych czynności, należy poprosić o to wykwalifikowanego monter ( \*1) lub wykwalifikowanego pracownika serwisu ( \*1).
- Nie dotykać aluminiowych żeber jednostki zewnętrznej. W przeciwnym razie można doznać obrażeń. Jeśli dotknięcie żeber będzie konieczne, nie dotykać ich samemu, ale skonsultować się z wykwalifikowanym monterem ( \*1) lub wykwalifikowanym pracownikiem serwisu ( \*1).
- Zabrania się wspinania na jednostkę zewnętrzną, jak również kładzenia jakichkolwiek przedmiotów na jej górnej powierzchni. W przeciwnym razie może dojść do obrażeń ciała spowodowanych upadkiem lub strąceniem wspomnianych przedmiotów z jednostki zewnętrznej.
- Urządzenia, w którym następuje spalanie, nie wolno ustawiać bezpośrednio w strumieniu powietrza z klimatyzatora, ponieważ może dochodzić wówczas do niecałkowitego spalania.
- Jeśli klimatyzator jest używany w pomieszczeniu, w którym znajduje się również urządzenie spalające, należy zapewnić odpowiednią wentylację pomieszczenia. Nieprawidłowa wentylacja spowoduje niedobór tlenu.
- Jeśli klimatyzator jest używany w zamkniętym pomieszczeniu, należy zapewnić odpowiednią wentylację pomieszczenia. Nieprawidłowa wentylacja spowoduje niedobór tlenu.
- Nie wystawiać części ciała na długotrwałe bezpośrednie działanie chłodnego powietrza i nie chłodzić się nadmiernie. Może to prowadzić do stanu chorobowego i utraty zdrowia.
- Nie wsadzać palców lub innych przedmiotów do wlotu lub wylotu powietrza. Może to prowadzić do obrażeń, ponieważ wewnątrz urządzenia szybko obraca się wentylator.
- Skonsultować się ze sklepem, w którym dokonano zakupu, jeśli klimatyzator nie działa prawidłowo (podczas chłodzenia lub grzania), ponieważ przyczyną może być wyciek czynnika chłodniczego. Potwierdzić szczegółowe informacje dotyczące naprawy u specjalisty ( \*1), jeśli naprawa wymaga dodatkowego naładowania czynnika chłodniczego.
- Przed czyszczeniem zatrzymać pracę klimatyzatora i wyłączyć włącznik obwodu. W przeciwnym razie może dojść do obrażeń, ponieważ wewnątrz urządzenia szybko obraca się wentylator.

#### Naprawy

- W przypadku stwierdzenia pewnych nieprawidłowości w pracy klimatyzatora (pojawienie się informacji o błędzie na wyświetlaczu, zapach spalenizny, nietypowe odgłosy, nie działająca funkcja chłodzenia lub grzania, wyciek wody) nie wolno dotykać klimatyzatora, lecz ustawić włącznik obwodu w pozycji OFF i skontaktować się z wykwalifikowanym pracownikiem serwisu ( \*1). Podjąć stosowne środki zabezpieczające, aby do momentu przybycia wykwalifikowanego pracownika serwisu ( \*1) zasilanie nie było włączone (na przykład umieszczając ostrzeżenie „awaria” w sąsiedztwie wyłącznika). Dalsza eksploatacja niesprawnego klimatyzatora grozi nasileniem się problemów mechanicznych, porażeniem prądem elektrycznym itp.
- W razie uszkodzenia osłony wentylatora nie należy podchodzić do jednostki zewnętrznej, ale ustawić włącznik w pozycji wyłączenia (OFF) i skontaktować się z wykwalifikowanym pracownikiem serwisu ( \*1) w celu wykonania napraw. Nie przestawiać bezpiecznika automatycznego do pozycji ON do momentu zakończenia naprawy.
- Jeśli istnieje niebezpieczeństwo, że jednostka wewnętrzna może spaść, nie należy podchodzić do jednostki wewnętrznej, ale ustawić włącznik w pozycji wyłączenia (OFF) i skontaktować się z wykwalifikowanym instalatorem ( \*1) lub pracownikiem serwisu ( \*1) w celu ponownego zamontowania jednostki. Nie ustawiać wyłącznika w pozycji włączonej (ON), dopóki jednostka nie zostanie ponownie zamontowana.
- Jeśli istnieje niebezpieczeństwo, że jednostka zewnętrzna może się przewrócić, nie należy podchodzić do jednostki zewnętrznej, ale ustawić włącznik w pozycji wyłączenia (OFF) i skontaktować się z wykwalifikowanym instalatorem ( \*1) lub pracownikiem serwisu ( \*1) w celu poprawienia montażu lub ponownego zamontowania jednostki. Nie ustawiać wyłącznika w pozycji włączonej (ON), dopóki poprawianie montażu lub ponowne montowanie nie zostanie zakończone.
- Nie wolno modyfikować urządzenia. Nie demontować ani nie modyfikować żadnych elementów. Może to spowodować pożar, porażenie prądem lub obrażenia.

#### Zmiana miejsca zamontowania urządzenia

- Jeśli konieczna będzie zmiana położenia klimatyzatora, nie należy robić tego samodzielnie, ale skonsultować się z wykwalifikowanym instalatorem ( \*1) lub wykwalifikowanym pracownikiem serwisu ( \*1). Nieprawidłowe przeprowadzenie zmiany położenia klimatyzatora grozi porażeniem prądem i/lub pożarem.

## PRZESTROGA

### Odlączenie urządzenia od głównego zasilania

- Urządzenie musi być podłączone do głównego źródła zasilania poprzez przełącznik z rozdzielaniem styku wynoszącym co najmniej 3 mm.

### W linii zasilającej klimatyzatora musi być używany bezpiecznik instalacyjny (można używać wszystkich typów).

#### Instalacja

- Dobrze ułożyć wąż spustowy, aby zapewnić idealne odprowadzanie wody. Nieprawidłowy odpływ może spowodować zalanie pomieszczenia i zmoczenie mebli.
- Klimatyzator należy podłączyć do oddzielnego źródła zasilania o podanym napięciu. W innym wypadku może się on zepsuć lub spowodować pożar.
- Sprawdź, czy jednostka zewnętrzna jest zamocowana na podstawie. W przeciwnym razie może ona spaść lub spowodować inne wypadki.









#### Obsługa

- Nie używać tego klimatyzatora do celów specjalnych takich jak konserwacja żywności, narzędzi precyzyjnych, dzieł sztuki, hodowli zwierząt, w samochodach lub na jednostkach pływających.
- Nie dotykać przełączników mokrymi palcami. Grozi to porażeniem prądem.
- Jeśli klimatyzator nie będzie używany przez dłuższy okres, dla bezpieczeństwa należy wyłączyć główne zasilanie lub wyłącznik.
- Aby klimatyzator działał tak samo sprawnie, jak na początku, należy używać go w zakresie temperatury roboczej podanym w instrukcjach. W przeciwnym razie może dojść do usterki lub wycieku wody zjednostki.
- Do pilota zdalnego sterowania nie powinny się dostać żadne płyny. Uważać, aby nie wylać na niego soku, wody czy jakiegokolwiek innego płynu.
- Nie myć klimatyzatora. W przeciwnym razie może dojść do porażenia prądem.
- Sprawdzić, czy podstawa instalacyjna i inne elementy nie zostały zużyte po długotrwałym użytkowaniu. Pozostawienie ich w takim stanie może prowadzić do upadku urządzenia i obrażeń.
- Nie pozostawiać palnych aerozoli lub innych palnych materiałów w pobliżu klimatyzatora i nie rozpylać palnych aerozoli bezpośrednio na klimatyzator. Mogą one ulec zapłonowi.
- Przed czyszczeniem zatrzymać pracę klimatyzatora i wyłączyć włącznik obwodu.
- W przeciwnym razie może dojść do obrażeń, ponieważ wewnątrz urządzenia szybko obraca się wentylator.
- Poprosić sprzedawcę o przeprowadzenie czyszczenia klimatyzatora. Czyszczenie klimatyzatora w nieprawidłowy sposób może spowodować uszkodzenie plastikowych części, części elektrycznych oraz innych części i ich izolacji, co może prowadzić do awarii. W najgorszym przypadku może dojść do wycieku wody, porażenia prądem, wydzielania się dymu lub pożaru.
- Nie stawiać na urządzeniu naczyń z wodą, takich jak wazony. Dostanie się wody do urządzenia może spowodować degradację izolacji elektrycznej i prowadzić do porażenia prądem.

(\*1) Informacje w rozdziale „Wykwalifikowany instalator lub wykwalifikowany pracownik serwisu - definicja”.

## ■ Informacje dotyczące transportu, przenoszenia i przechowywania kartonów

### ◆ Przykłady oznaczeń na kartonie

Symbol	Opis	Symbol	Opis
	Chronić przed wilgocią		Nie upuszczać
	Delikatne		Nie kłaść poziomo
	Wysokość stosu (w tym przypadku można ułożyć na stosie 6 kartonów)		Nie chodzić po kartonie
	Tą stroną do góry		Nie nadepnąć
	Obchodzić się ostrożnie		

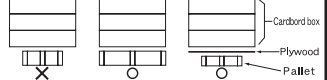
Inne uwagi	Opis
 <div style="border: 1px solid black; padding: 5px;"> <p><b>Caution</b> Injury possibility. Don't handle with packing band, or may get injured in case of broken band.</p> </div>	<p><b>Ostrzeżenie</b></p> <p>Ryzyko odniesienia obrażeń. Nie chwytąć za taśmę. Grozi to odniesieniem obrażeń w razie zerwania taśmy.</p>
<div style="border: 1px solid black; padding: 5px;"> <p><b>Stacking notice.</b></p> <p>In case that cardboard boxes protrude out of pallet when stacking, lay a 10mm thick plywood over the pallet.</p>  </div>	<p><b>Uwaga dotycząca układania stosów.</b></p> <p>Jeśli kartony wystają poza paletę podczas układania, na paletcie należy umieścić 10 mm sklejkę.</p>

## 2 Nazwa części

### ■ Urządzenie wewnętrzne

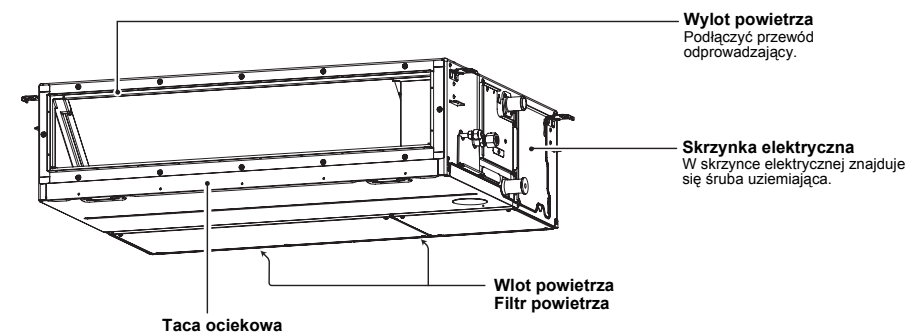

### ■ Jednostka zewnętrzna (Wymiary różnią się w zależności od jednostki zewnętrznej. Poniżej znajduje się przykładowa ilustracja.)

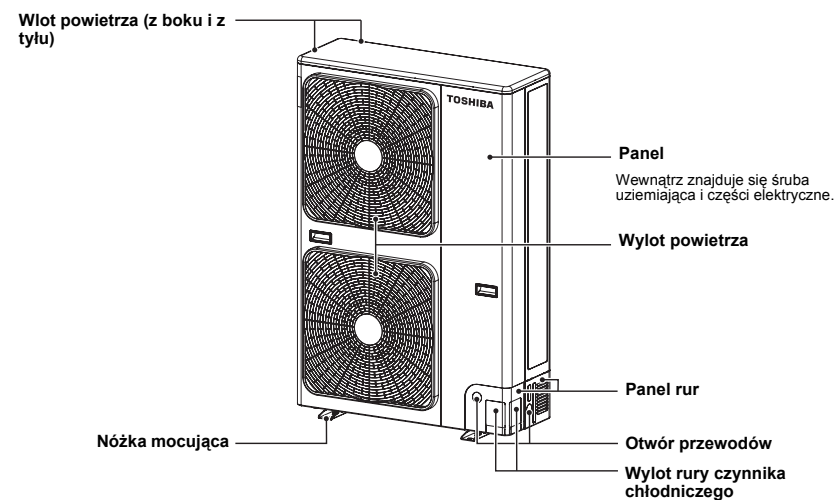

# 3 Przewodowy pilot zdalnego sterowania

Ten zdalny sterownik może kontrolować pracę maksymalnie 8 jednostek wewnętrznych.

## ■ Część z wyświetlaczem

Na poniższej ilustracji wyświetlacza przedstawiono wszystkie ikony. Kiedy jednostka jest włączona, wyświetlone będą tylko określone ikony.

- Przy pierwszym włączeniu bezpiecznika, na wyświetlaczu pilota zdalnego sterowania będzie migać **SETTING**.
- Podczas migania ikony następuje automatyczne sprawdzenie modelu. Przed rozpoczęciem użytkowania zdalnego sterownika poczekać, aż zniknie ikona **SETTING**.

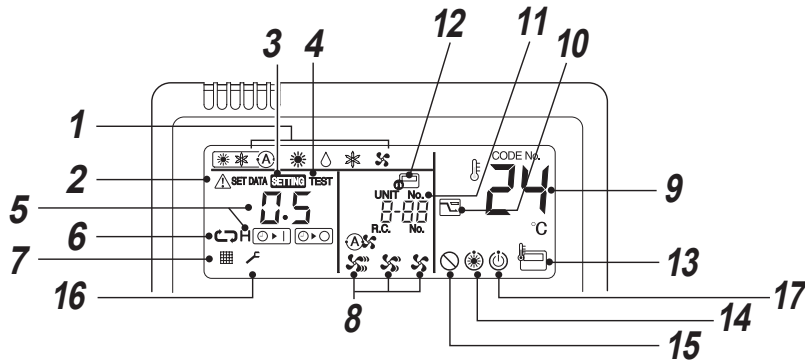
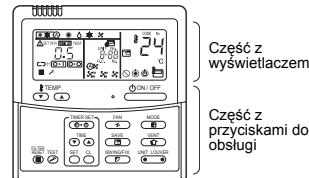

- 1 Tryb pracy**  
Wyświetlony jest wybrany tryb pracy.
- 2 Wskaźnik Error**  
Wyświetlany w przypadku aktywności mechanizmu zabezpieczającego lub wystąpienia błędu.
- 3 Wskaźnik SETTING**  
Wyświetlany podczas ustawiania timera lub dokonywania innych ustawień.
- 4 Wskaźnik TEST**  
Wyświetlana podczas uruchamiania próbnego.
- 5 Wskaźnik timera**  
Wyświetlony jest wybrany zegar timera. W przypadku wystąpienia błędu zostanie wyświetlony kod błędu.
- 6 Wskaźnik trybu timera**  
Wyświetlony jest wybrany tryb timera.
- 7 Wskaźnik filtra**  
Przypomina o czyszczeniu filtra powietrza.

- 8 Wskaźnik prędkości wentylatora**  
Wyświetlony jest wybrany tryb prędkości.  
(Auto)   
(High)   
(Med.)   
(Low) 
- 9 Wskaźnik nastawy temperatury**  
Wyświetlona jest wybrana nastawa temperatury.
- 10 Wskaźnik trybu oszczędzania energii**  
Ogranicza prędkość sprężarki (pojemność) w celu oszczędzania energii.

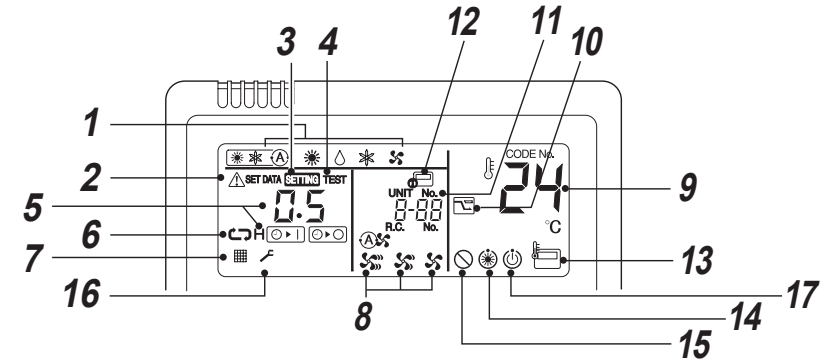

- 11 Wskaźnik UNIT No.**  
Wyświetlony jest wybrany numer jednostki wewnętrznej.  
Wyświetlony jest również numer jednostki wewnętrznej lub zewnętrznej w której wystąpił błąd.
- 12 Wskaźnik centralnego sterowania**  
Wyświetlany, kiedy klimatyzator jest używany w trybie centralnego sterowania razem ze zdalnym sterownikiem centralnego sterowania.  
Jeśli zdalny sterownik będzie nieaktywny z powodu działania systemu centralnego sterowania, będzie migać .  
Funkcje przycisków nie będą wówczas aktywne.  
Nawet po naciśnięciu przycisku ON / OFF, MODE lub TEMP. działanie przycisków nie będzie przyjmowane. (Ustawienia dokonywane za pomocą zdalnego sterownika różnią się w trybie centralnego sterowania. Szczegółowe informacje można znaleźć w Instrukcji obsługi zdalnego sterownika centralnego sterowania.)
- 13 Wskaźnik czujnika zdalnego sterownika**  
Wyświetlany, gdy używany jest czujnik zdalnego sterownika.
- 14 Wskaźnik Pre-heat**  
Wyświetlana, gdy włączany jest tryb ogrzewania lub tryb rozmrażania.  
Kiedy wyświetlona jest ta ikona, wentylator jednostki wewnętrznej zatrzymuje się.
- 15 Wskaźnik braku funkcji**  
Wyświetlany, gdy żądana funkcja nie jest dostępna w danym modelu.
- 16 Wskaźnik serwisowy**
- 17 Wyświetlacz gotowości do pracy**  
Ten wyświetlacz pojawia się tylko w niektórych modelach.





## ■ Część z przyciskami do obsługi

Nacisnąć odpowiedni przycisk, aby wybrać pożądaną operację.

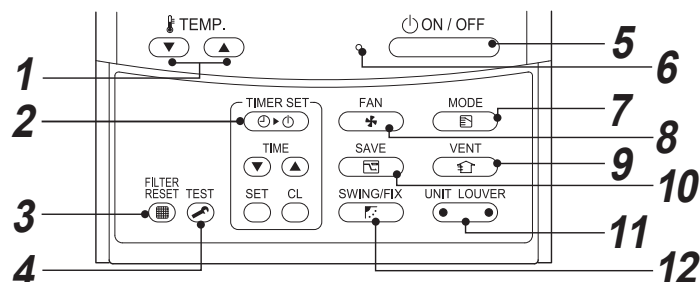
- Urządzenie zapisuje polecenia w pamięci i po pierwszym ustawieniu nie ma potrzeby dokonywania dodatkowych ustawień, jeśli użytkownik nie chce ich zmieniać. Klimatyzator włącza się za pomocą przycisku .





**1** Przycisk  (przycisk nastawy temperatury)  
Służy do ustawiania wartości zadanej.

Wartość zadana ustawia się za pomocą przycisków  TEMP. .

**2** Przycisk  (przycisk ustawiania timera)  
Służy do nastawiania timera.

**3** Przycisk  (przycisk kasowania filtra)  
Kasuje ikonę „” po wyczyszczeniu filtra.



**4** Przycisk  (przycisk testu)  
Służy tylko do wykonywania czynności serwisowych.  
(Nie używać tego przycisku podczas zwykłej obsługi.)

**5** Przycisk  (przycisk włączania/wyłączenia)  
Po naciśnięciu tego przycisku urządzenie zostanie włączone, a po ponownym naciśnięciu - wyłączone.  
Po zakończeniu pracy lampka aktywności i wszystkie inne wskaźniki zgasną.

**6** Lampka aktywności  
Zielona lampka świeci, gdy urządzenie jest włączone.  
Lampka miga, kiedy działa mechanizm zabezpieczający lub wystąpi błąd.

**7** Przycisk  (przycisk trybu pracy)  
Służy do wyboru pożądanego trybu pracy.

**8** Przycisk  (przycisk prędkości wentylatora)  
Wybór odpowiedniej prędkości wentylatora.

**9** Przycisk  (przycisk wentylacji)  
Jest używany, gdy podłączony jest zestaw do wspomaganego wentylacji (produkt lokalny).  
• Jeśli po naciśnięciu przycisku na zdalnym sterowniku zostanie wyświetlona ikona „”, oznacza to, że zestaw wentylacyjny nie jest podłączony.

**10** Przycisk  (przycisk oszczędzania energii)  
Służy do włączania trybu oszczędzania energii.

**11** Przycisk  (przycisk wyboru jednostki/żaluzji)  
Służy do wyboru numery jednostki (z lewej strony) i numeru żaluzji (z prawej strony).

**UNIT:**  
Służy do wyboru jednostki wewnętrznej w przypadku sterowania kilkoma jednostkami wewnętrznymi za pomocą jednego zdalnego sterownika.

**LOUVER:**  
Brak funkcji.

**12** Przycisk  (przycisk kierunku wachlowania/żaluzji)  
Brak funkcji.

### Opcja:

#### **Czujnik pilota zdalnego sterowania**

Zazwyczaj do wykrywania temperatury wykorzystywany jest czujnik temperatury jednostki wewnętrznej. Może być również wykrywana temperatura przy zdalnym sterowniku. Szczegółowe informacje można uzyskać u dealera, u którego zakupiono klimatyzator.

## 4 Prawidłowa eksploatacja

Przy pierwszym uruchomieniu klimatyzatora lub w razie zmiany ustawień należy postępować według poniższych kroków. Ustawienia są zapisywane w pamięci i wyświetlane przy każdym włączeniu jednostki poprzez naciśnięcie przycisku .

### ■ Przygotowanie

- Gdy wyłącznik obwodu zostanie włączony na wyświetlaczu pilota zdalnego sterowania wyświetlana będzie linia podziału.
- Po włączeniu zasilania pilot zdalnego sterowania nie będzie przyjmował żadnych operacji przez ok. 1 minutę, ale nie jest to usterka.

### WYMAGANIA



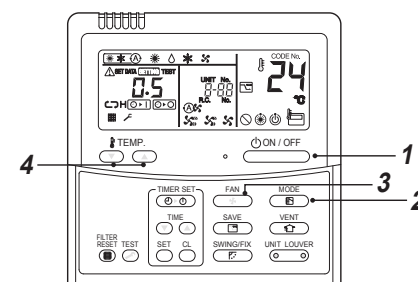

Przy włączeniu klimatyzatora po dłuższym okresie wyłączenia, włączyć wyłącznik obwodu co najmniej 12 godzin przed uruchomieniem klimatyzatora.



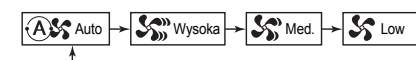

**3** Wybrać prędkość wentylatora za pomocą przycisku „”.

Jedno naciśnięcie przycisku spowoduje zmianę wyświetlanego wskaźnika w przedstawionej poniżej kolejności.



- Gdy wybrane zostanie ustawienie „ AUTO”, prędkość wentylatora zostanie ustawiona w zależności od różnicy pomiędzy wprowadzonym ustawieniem a temperaturą w pomieszczeniu.
- Podczas ogrzewania, jeśli pomieszczenie nie ogrzewa się dostatecznie przy ustawionej prędkości „ Low”, należy wybrać ustawienie „ Med.” lub „ High”.
- Czujnik temperatury określa temperaturę powietrza powrotnego w jednostce wewnętrznej, która różni się od temperatury pomieszczenia, zależnie od stanu instalacji. Ustawiona temperatura jest docelową temperaturą dla pomieszczenia.  
(Tryb „ „AUTO” nie może być wybrany w trybie wentylatora FAN).

**4** Ustawić żądaną wartość temperatury za pomocą przycisku „TEMP. ” lub „TEMP. ”.

### Wyłączona

Naciśnij przycisk .

Lampka aktywności zgaśnie i jednostka się wyłączy.

### Włączanie

**1** Nacisnąć przycisk .

Włączy się lampka aktywności i jednostka zacznie pracować.

**2** Wybierz tryb pracy za pomocą przycisku „”.

Jedno naciśnięcie przycisku spowoduje zmianę wyświetlanego wskaźnika w przedstawionej poniżej kolejności.

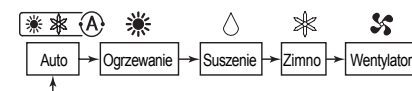

**UWAGA****Automatyczna zmiana**

- W trybie automatycznym jednostka wybiera tryb pracy (chłodzenie, ogrzewanie lub tylko wentylacja) na podstawie ustawionej przez użytkownika wartości temperatury.
- Jeśli tryb automatyczny nie odpowiada użytkownikowi, można ustawić pożądane warunki ręcznie.

**Ogrzewanie**

- Jeśli ma się rozpocząć ogrzewanie, jednostka rozpocznie pracę około 3 do 5 minut po wybraniu trybu.
  - Po zakończeniu ogrzewania fan może nadal pracować przez ok. 30 sekund.
  - Kiedy temperatura pomieszczenia osiągnie ustawioną wartość, jednostka zewnętrzna wyłączy się a jednostka wewnętrzna będzie kontynuować pracę wentylatora na bardzo niskich obrotach.
- Podczas rozmrażania wentylator się zatrzyma, aby nie było wydmuchiwane chłodne powietrze. (Będzie wyświetlony symbol nagrzewania wstępnego „”).

**Ponowne uruchomienie po wyłączeniu**



- Przy próbie ponownego uruchomienia jednostki zaraz po jej wyłączeniu jednostka zostanie uruchomiona po ok. 3 minutach, aby zabezpieczyć sprężarkę.

**■ Uruchomienie przy 8°C (do nagrzewania wstępnego)**

(tylko seria SDI 4 i DI 4, 3 (RAV-SP\*\*\*4AT / RAV-SM\*\*\*4AT i \*\*\*3AT))

Klimatyzator może w trybie ogrzewania sterować temperaturą ogrzewania do około 8°C. Uruchomienie ogrzewania przy 8°C wymaga dokonania ustawień za pomocą przewodowego zdalnego sterownika. O dokonanie ustawienia zgodnego z instrukcją instalacji jednostki wewnętrznej należy poprosić montera lub dealera.



**Włączanie**

- Za pomocą przycisku TEMP.  ustawić wyświetlaną temperaturę na 18°C w trybie ogrzewania.
- Ustawić wyświetlaną temperaturę na 8°C, naciskając przycisk TEMP.  co najmniej przez cztery sekundy.

**Wyłączona**



- Za pomocą przycisku TEMP.  ustawić wyświetlaną temperaturę na 18°C.
  - Klimatyzator powróci do zwykłego trybu HEAT. Ustawić pożądaną temperaturę i tryb pracy.

**UWAGA**

- Temperatura wydmuchiwanego powietrza jest niższa niż podczas zwykłego ogrzewania.
- W zależności od miejsca instalacji zdalnego sterownika temperatura w pomieszczeniu może nie wzrastać równomiernie.
- W zależności od wielkości pomieszczenia i warunków instalacji temperatura w pomieszczeniu może nie osiągnąć 8°C.
- W trybie pracy na poziomie 8°C możliwe jest ustawienie prędkości wentylatora.
  - W poniższych przypadkach włączanie ogrzewania przy 8°C może zostać anulowane.
    - Kiedy praca zostanie zatrzymana przyciskiem .
    - Kiedy zostanie wybrany inny tryb pracy przyciskiem .
    - Kiedy nastawa temperatury lub tryb pracy zostanie zmieniony lub gdy działanie zostanie włączone/wyłączone bezprzewodowym zdalnym sterownikiem lub zdalnym sterownikiem centralnego sterowania.
- Przy korzystaniu z tego trybu pracy, należy przestrzegać odpowiednich godzin pracy. Należy również poprosić pracowników serwisowych o dokonywanie przeglądów okresowych klimatyzatora.

# 5 Obsługa timera

Dostępne są trzy tryby timera: (Możliwe jest ustawienie do 168 godzin).

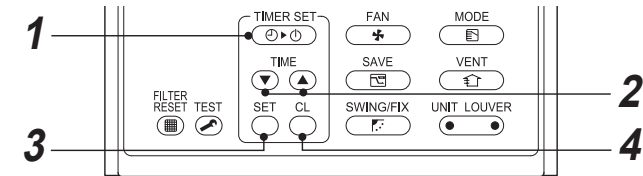

- Timer wyłączenia  : Jednostka zatrzymuje się po upływie ustawionego czasu.
- Timer powtarzanego wyłączenia  : Jednostka zatrzymuje się codziennie po upływie ustawionego czasu.
- Timer włączenia  : Jednostka włącza się po upływie ustawionego czasu.

**Ustawianie**

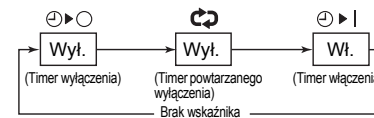
- Nacisnąć przycisk .** Tryb timera zmienia się za każdym naciśnięciem przycisku.



-  i wskaźnik timera miga.

- Naciśnij , aby wybrać „ustaw czas”.**
  - Za każdym naciśnięciem przycisku  ustawiony czas rośnie o 0.5 godz. (30 minut). Przy ustawianiu czasu powyżej 24 godzin pracy timera, timer można ustawiać w krokach co 1 godz. Maksymalny czas, jaki można ustawić, to 168 godz. (7 dni). Zdalny sterownik wyświetla ustawiony czas jako czas (między 0.5 a 23.5 godz.) <sup>(\*)</sup> lub ilość dni i czas (24 godziny lub więcej) <sup>(\*\*)</sup>, jak widać poniżej.
  - Za każdym naciśnięciem przycisku  ustawiony czas zmniejsza się o 0.5 godz. (30 minut) (0.5 – 23.5 godz.) lub 1 godz. (24 – 168 godz.).

**Przykład informacji wyświetlanej na zdalnym sterowniku**

- 23.5 godz. <sup>(\*)</sup>**



- 1d 10h <sup>(\*\*)</sup>**







Ilość dni Czas

 wskazuje 1 dzień (24 godz.)

 wskazuje 10 godz. (w sumie 34 godz.)



- Nacisnąć przycisk .**

Wskaźnik  zniknie i włączy się wskaźnik czasu, a wskaźnik  lub  będzie migać. (Kiedy zostanie włączony timer włączenia, zostanie wyświetlony czas i wskaźnik timera włączenia , a pozostałe wskaźniki znikną).

- Anulowanie pracy timera**

**Nacisnąć przycisk .** Wskaźnik timera zgaśnie.

**UWAGA**

- Kiedy urządzenie wyłączy się po upływie czasu ustawionego na timerze, timer powtarzanego wyłączenia wznowia pracę urządzenia po naciśnięciu przycisku  i włącza urządzenie, gdy upłynie czas ustawiony na timerze.
- Jeśli zostanie naciśnięty przycisk , podczas gdy aktywna jest funkcja timera wyłączenia klimatyzatora, wskaźnik funkcji timera zniknie i zostanie ponownie wyświetlony po około 5 sekundach. Jest to prawidłowe działanie zdalnego sterownika.



## 6 Tryb oszczędzania energii

Tryb oszczędzania energii pozwala zaoszczędzić energię poprzez ograniczenie maksymalnego prądu, co będzie miało wpływ na wydajność jednostki podczas ogrzewania i chłodzenia.

**Naciśnij przycisk  podczas pracy urządzenia.**

- Klimatyzator przejdzie do trybu oszczędzania energii.
- Na wyświetlaczu zostanie wyświetlony wskaźnik .

**Tryb oszczędzania energii pozostanie aktywny do momentu anulowania.**

**Aby anulować tryb oszczędzania energii, ponownie naciśnij przycisk .**

Wskaźnik  zniknie.

### ■ Konfiguracja ustawień oszczędzania energii

Gdy wykorzystywany model to RAV-SP\*\*\*2AT / RAV-SM\*\*\*3AT lub starszy, wyświetlone ustawienie zmieni się, natomiast rzeczywisty poziom mocy pozostanie zawsze na poziomie „75%”.

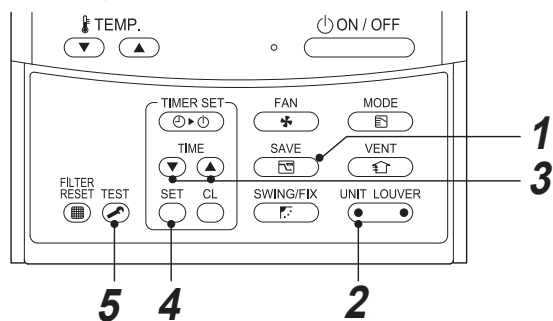

**1 Naciśnąć przycisk  co najmniej 4 sekundy, kiedy klimatyzator jest wyłączony.**  
**SETTING** miga.

**2 Naciśnij  (lewą stronę przycisku), by wybrać jednostkę wewnętrzną, dla której ma być wykonane ustawienie.**

- Po każdym naciśnięciu przycisku numery jednostek UNIT No. zmieniają się w następującej kolejności:

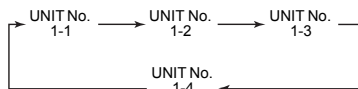

Włączony jest wentylator wybranej jednostki.

**3 Naciśnąć przyciski TIME  , aby dokonać ustawienia poziomu oszczędzania energii.**

- Każde naciśnięcie przycisku zmienia poziom mocy o 1 %, w zakresie od 100 % do 50 %.
- Ustawienie fabryczne wynosi 75 %.

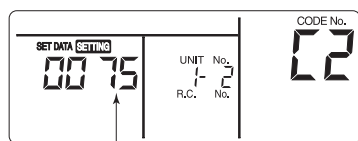

Ustawienie poziomu mocy w trybie oszczędzania

**4 Naciśnąć przycisk .**

**5 Naciśnij przycisk , aby zakończyć ustawienie.**

#### UWAGA

- Tryb oszczędzania energii jest szczególnie zalecany w sytuacji, gdy jednocześnie używane są inne urządzenia elektryczne, aby zapobiec wyzwoleniu wyłącznika. Trybu oszczędzania energii można też oczywiście używać w celu zaoszczędzenia energii.
- W trybie oszczędzania energii zużywa się mniej prądu, ale pomieszczenie nie może być chłodzone/ogrzewane tak, jak w trybie zwykłym. (Maksymalny prąd jest ograniczony do około 75 % (ustawienie fabryczne) w porównaniu do zwykłego trybu.)
- Konfiguracja ustawień oszczędzania energii - patrz „Konfiguracja ustawień oszczędzania energii” w części Tryb oszczędzania energii.
- Nawet jeśli podczas pracy w trybie oszczędzania energii nastąpi włączenie/wyłączenie urządzenia, zmiana trybu pracy lub odłączenie zasilania, tryb oszczędzania energii pozostanie aktywny do następnego uruchomienia.

# 7 Konserwacja

## ⚠ OSTRZEŻENIE

Czyszczenie filtra powietrza i innych elementów filtra powietrza wiąże się z niebezpieczeństwem pracy na wysokości, dlatego powinno być wykonywane przez wykwalifikowanego monterę lub wykwalifikowanego pracownika serwisu.  
Nie należy wykonywać tych czynności samodzielnie.

### ▼ Czyszczenie filtrów powietrza

Zatkane filtry powietrza obniżą wydajność chłodzenia i ogrzewania.

- 1) Jeśli na zdalnym sterowniku wyświetlony zostanie wskaźnik „■”, należy wyczyścić filtry powietrza.
- 2) Po wyczyszczeniu filtrów powietrza nacisnąć przycisk . Wskaźnik „■” zniknie.

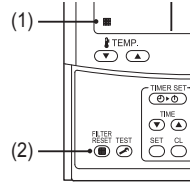

### ◆ Jeśli klimatyzator nie był użytkowany przez długi okres

1. Uruchomić wentylator na kilka godzin, aby wysuszyć wnętrze klimatyzatora.
2. Nacisnąć przycisk  na pilocie zdalnego sterowania, aby zatrzymać pracę i wyłączyć wyłącznik.
3. Wyczyścić filtry powietrza i umieścić na swoim miejscu.

### ◆ Przed sezonem chłodzenia

#### Wyczyścić miskę ściekową

- Kontaktować się ze sprzedawcą, u którego dokonano zakupu produktu. (Odprowadzanie nie funkcjonuje jeśli taca ociekowa lub odpowietrznik są zatkane. W niektórych przypadkach może dojść do przelania tacy ociekowej i zmożenia ściany lub podłogi. Tacę ociekową należy oczyścić przed sezonem chłodzenia).

### ◆ Regularnie sprawdzać urządzenie!

- Jeśli produkt jest użytkowany przez długi czas stan jego części może ulec pogorszeniu i spowodować uszkodzenie lub nieprawidłowe odprowadzanie wody w zależności od warunków temperaturowych, wilgotności lub zakurzenia.
- Oprócz standardowej konserwacji zaleca się zlecenie kontroli sprzedawcy, u którego dokonano zakupu urządzenia.

### UWAGA

W celu ochrony środowiska zaleca się, aby jednostki wewnętrzne i zewnętrzne używanego klimatyzatora były regularnie czyszczone i serwisowane, aby zapewnić wydajne działanie klimatyzatora. Jeśli klimatyzator jest używany przez długi czas, zaleca się wykonanie przeglądu okresowego (raz w roku). Dodatkowo należy też regularnie sprawdzać jednostkę zewnętrzną pod kątem pojawienia się rdzy lub zarysowań i w razie potrzeby usunąć je lub zastosować środek antykorozyjny. Jako zasadę ogólną należy przyjąć, że jeśli jednostka wewnętrzna jest używana dłużej niż 8 godzin dziennie, jednostkę wewnętrzną i jednostkę zewnętrzną należy czyścić przynajmniej raz na 3 miesiące. O wyczyszczenie/konserwację należy poprosić profesjonalistów. Taka konserwacja może wydłużyć żywotność produktu, mimo że odbywa się na koszt właściciela. Zaniedbanie regularnego czyszczenia jednostek wewnętrznych i zewnętrznych doprowadzi do obniżenia wydajności ich pracy, zamarzania, wycieków wody a nawet usterek sprężarki.



### ▼ Lista elementów do przeglądu

Część	Jednostka	Sprawdzić (wzrokowo/na słuch)	Konserwacja
Wymiennik ciepła	Wewnętrzna/ zewnętrzna	Zatkanie kurzem/ zabrudzeniami, zarysowania	Przemyć wymiennik ciepła, jeśli jest zatkany.
Silnik wentylatora	Wewnętrzna/ zewnętrzna	Dźwięk	W razie usłyszenia nieprawidłowego odgłosu wykonać odpowiednie czynności naprawcze.
Filtr	Wewnętrzna	Kurz/zabrudzenia, pęknięcie	<ul style="list-style-type: none"> <li>• Przemyć filtr wodą, jeśli jest brudny.</li> <li>• Jeśli jest uszkodzony, wymienić.</li> </ul>
Wentylator	Wewnętrzna	<ul style="list-style-type: none"> <li>• Drgania, wyważenie</li> <li>• Kurz/zabrudzenia, wygląd</li> </ul>	<ul style="list-style-type: none"> <li>• Wymienić wentylator, jeśli widoczne są drgania lub nie jest dobrze wyważony.</li> <li>• Wyczyścić szczotką lub przemyć wentylator, jeśli jest brudny.</li> </ul>
Kratki wlotu / wylotu powietrza	Wewnętrzna/ zewnętrzna	Kurz/zabrudzenia, zarysowania	Naprawić lub wymienić, jeśli są odkształcone lub uszkodzone.
Taca ociekowa	Wewnętrzna	Zatkanie kurzem/ zabrudzeniami, zanieczyszczenie spustu	Wyczyścić tacę ociekową i sprawdzić, czy jest skierowana lekko w dół, aby umożliwić płynne odprowadzanie wody.
Panel ozdobny, żaluzje	Wewnętrzna	Kurz/zabrudzenia, zarysowania	Przemyć je, jeśli są brudne, lub pokryć warstwą odpowiedniego środka.
Wygląd zewnętrzny	Zewnętrzna	<ul style="list-style-type: none"> <li>• Rdza, odchodzenie izolacji</li> <li>• Odchodzenie wierzchniej warstwy</li> </ul>	Nanieść warstwę naprawczą.

# 8 Rozwiązywanie problemów

Przed powiadomieniem serwisu sprawdzić poniższe punkty.

	Objaw	Przyczyna	
Nie oznacza to usterki.	Jednostka zewnętrzna	<ul style="list-style-type: none"> <li>Wydobywa się białe, zamglone, zimne powietrze lub woda.</li> <li>Czasem słychać odgłos wyciekającego powietrza.</li> <li>Przy włączaniu zasilania słychać hałas.</li> </ul>	<ul style="list-style-type: none"> <li>Wentylator jednostki zewnętrznej jest wyłączany automatycznie podczas odszraniania.</li> <li>Zawór elektromagnetyczny funkcjonuje podczas uruchamiania lub kończenia odszraniania.</li> <li>Jednostka zewnętrzna przygotowuje się do pracy.</li> </ul>
	Urządzenie wewnętrzne	<ul style="list-style-type: none"> <li>Czasem słychać świst.</li> <li>Słychać klekotanie.</li> <li>Wypuszczane powietrze ma niecodzienny zapach.</li> </ul>	<ul style="list-style-type: none"> <li>Gdy jednostka rozpoczyna pracę, podczas pracy lub zaraz po zakończeniu pracy słychać przepływającą wodę, zaś dźwięk pracy może narastać przez kilka minut zaraz po rozpoczęciu działania. Jest to odgłos przepływającego czynnika chłodniczego lub odprowadzania skroplonej wody.</li> <li>Jest to odgłos powstający gdy wymiennik ciepła lub inna część rozszerza się lub kurczy z powodu zmian temperatury.</li> <li>Różne zapachy pochodzące ze ścian, dywanów, ubrań, papierosów, kosmetyków lub innych przedmiotów przylegają do klimatyzatora.</li> </ul>
		<ul style="list-style-type: none"> <li>Jednostka nie funkcjonuje.</li> </ul>	<ul style="list-style-type: none"> <li>Czy wystąpiła przerwa w dostawie energii?</li> <li>Czy przepalił się wyłącznik obwodu?</li> <li>Czy włączono mechanizm zabezpieczający? (Na pilocie zdalnego sterowania miga wskaźnik aktywności i symbol ).</li> </ul>
Sprawdzić ponownie.	Powietrze w pomieszczeniu nie jest schładzane lub nagrzewane.	<ul style="list-style-type: none"> <li>Czy wlot lub wylot powietrza jednostki zewnętrznej jest zatkany?</li> <li>Czy drzwi lub okna nie są pootwierane?</li> <li>Czy filtr powietrza nie jest zatkany pyłem?</li> <li>Czy poziom przepływu powietrza jest ustawiony na „LOW”? Lub czy tryb pracy jest ustawiony na „FAN”?</li> <li>Czy ustawiona jest prawidłowa temperatura?</li> </ul>	

W przypadku występowania niepokojących objawów, nawet po sprawdzeniu powyższych pozycji, wyłączyć jednostkę, wyłączyć wyłącznik obwodu i poinformować dealera o miejscu zakupu, numerze produktu i nieprawidłowościach w funkcjonowaniu urządzenia. Nie wolno wykonywać napraw jednostki samodzielnie, ponieważ jest to niebezpieczne. Jeśli wskaźnik kontroli (np. , , ) jest wyświetlony na pilocie zdalnego sterowania, należy również przekazać tę informację dealerowi.

Jeśli wystąpi jeden z poniższych przypadków należy natychmiast wyłączyć jednostkę, wyłączyć wyłącznik obwodu oraz skontaktować się ze sprzedawcą produktu.

- Nieprawidłowe działanie wyłącznika urządzenia.
- Dochodzi do częstego przepalania się wyłącznika obwodu.
- Do wnętrza jednostki niechcący włożono obcy przedmiot lub wodę.
- Uruchomienie jednostki nie jest możliwe nawet po usunięciu przyczyny aktywacji mechanizmu zabezpieczającego.
- Wykryto inne niepokojące objawy.

## ■ Potwierdzenie i sprawdzenie

W przypadku wykrycia błędu klimatyzatora na wyświetlaczu zdalnego sterownika zostanie pokazany kod błędu i UNIT No. wewnętrznej. Kod błędu zostanie wyświetlony tylko podczas pracy urządzenia.

Jeśli wyświetlane wartości znikną, uruchomić klimatyzator w celu potwierdzenia błędu („Potwierdzenie rejestru błędów”).

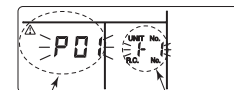





Kod błędu UNIT No. wewnętrznej, w której wystąpił błąd

## ■ Potwierdzenie rejestru błędów

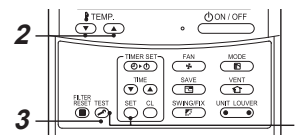
W przypadku wykrycia błędu klimatyzatora rejestr błędów można sprawdzić w następujący sposób. (W pamięci jest zapisany rejestr maksymalnie 4 błędów.)

Rejestr można sprawdzić, gdy urządzenie jest włączone lub wyłączone.



- Po naciśnięciu jednocześnie przycisków  i  przez co najmniej 4 sekundy zostaną wyświetlone następujące dane. Jeśli jest wyświetlony symbol , system wchodzi to trybu rejestru błędów.

- [01: Kolejność rejestru błędów] jest wyświetlone w pozycji CODE No.
- Informacja [Kod błędu] jest wyświetlona w pozycji CHECK.
- Informacja [Adres jednostki wewnętrznej, w której wystąpił błąd] jest wyświetlona w pozycji UNIT No.

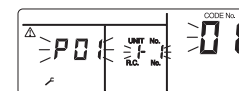

- Każde naciśnięcie przycisku  używanego do ustawienia temperatury powoduje zapisanie rejestru błędów w pamięci w wyświetlonej kolejności. Liczby CODE No. oznaczają CODE No. [01] (najnowsza) → [04] (najstarsza).

### WYMAGANIA

Nie naciskać przycisku , ponieważ wszystkie rejestry błędów jednostki wewnętrznej zostaną skasowane.

- Po potwierdzeniu nacisnąć przycisk , aby powrócić do zwykłego trybu wyświetlania.

## 9 Czynności i procedury

### ▼ Sprawdzić przed uruchomieniem

- Sprawdzić, czy przewód uziemienia nie jest przecięty lub odłączony.
- Sprawdzić, czy zamontowany jest filtr powietrza.
- Włączyć wyłącznik obwodu co najmniej 12 godzin przed uruchomieniem jednostki.

### ▼ 3-minutowa funkcja ochronna

Funkcja zabezpieczenia 3-minutowego zapobiega uruchomieniu klimatyzatora przez 3 minuty od momentu włączenia głównego wyłącznika zasilania/wyłącznika automatycznego w celu ponownego uruchomienia klimatyzatora.

### ▼ Awaria zasilania

Awaria zasilania podczas pracy całkowicie zatrzymuje jednostkę.

- W celu wznowienia pracy urządzenia należy nacisnąć przycisk ON / OFF na zdalnym sterowniku.
- Używanie w pobliżu zapalniczki lub telefonu bezprzewodowego może spowodować nieprawidłowe działanie jednostki. Wyłączyć główny wyłącznik zasilania lub wyłącznik automatyczny, po czym ponownie go włączyć. W celu wznowienia pracy urządzenia nacisnąć przycisk ON / OFF na zdalnym sterowniku.

### ▼ Rozmrażanie

Jeśli jednostka zewnętrzna będzie oblodzona w trybie ogrzewania, zostanie automatycznie włączone rozmrażanie (przez około 2 do 10 minut) w celu utrzymania wydajnego ogrzewania.

- Podczas rozmrażania wentylatory w jednostce wewnętrznej i jednostce zewnętrznej będą wyłączone.
- Podczas procesu rozmrażania zamrożona woda jest odprowadzana z płyty głównej jednostki zewnętrznej.

### ▼ Wydajność grzewcza

Podczas ogrzewania ciepło jest pochłaniane z zewnątrz i doprowadzane do pomieszczenia. Taki sposób ogrzewania to system pompy ciepła. Kiedy temperatura na zewnątrz jest niska, zaleca się użycie dodatkowego urządzenia grzewczego razem z klimatyzatorem.

### ▼ Warunki pracy klimatyzatora

Aby zapewnić odpowiednią wydajność, klimatyzator powinien pracować w podanym poniżej zakresie temperatur:

Chłodzenie	Temperatura na zewnątrz	: -15 °C do 43 °C (temp. termometru suchego)
	Temperatura w pomieszczeniu	: 21 °C do 32 °C (temp. termometru suchego), 15 °C do 24 °C (temp. termometru wilgotnego)
	[UWAGA]	Wilgotność względna w pomieszczeniu – poniżej 80%. W razie eksploatacji klimatyzatora przy wyższej wilgotności na jego powierzchni może utworzyć się rosa.
Ogrzewanie	Temperatura na zewnątrz	: -15 °C do 15 °C (temp. termometru wilgotnego)
	Temperatura w pomieszczeniu	: 15 °C do 28 °C (temp. termometru suchego)

Jeżeli klimatyzator będzie eksploatowany w innych warunkach niż podane powyżej, mogą zostać uruchomione funkcje zabezpieczające.

## 10 Instalacja

### Nie instalować klimatyzatora w następujących miejscach

- Nie instalować klimatyzatora w miejscu oddalonym o mniej niż 1 m od telewizora, wieży lub radia. Jeśli jednostka zostanie zainstalowana w takim miejscu, emitowany przez klimatyzator szum spowoduje zakłócenia w pracy tych urządzeń.
- Nie instalować klimatyzatora w pobliżu urządzeń wykorzystujących wysokie częstotliwości (takich jak maszyna do szycia czy profesjonalne urządzenia do masażu) – może to doprowadzić do awarii klimatyzatora.
- Miejsca, w których atmosferze znajdują się pyły z żelaza lub innych metali. Jeśli pyły z żelaza lub innych metali przylgną lub nagromadzą się we wnętrzu klimatyzatora, może dojść do ich nagłego samozapłonu i pożaru.
- Nie instalować klimatyzatora w miejscu wilgotnym lub oleistym oraz w miejscach, gdzie wytwarzana jest para, sadza lub gaz korozyjny.
- Nie instalować klimatyzatora w miejscu o dużym zasoleniu, na przykład blisko morza.
- Nie instalować klimatyzatora w miejscu, gdzie używana jest duża ilość oleju maszynowego.
- Nie instalować klimatyzatora w miejscu, które często jest narażone na podmuchy silnego wiatru, na przykład blisko morza.
- Nie instalować klimatyzatora w miejscu, gdzie wytwarzana jest duża ilość zasiarczonego gazu, na przykład w spa.
- Nie instalować klimatyzatora na jednostkach pływających lub żurawiach przejezdnych.
- Nie instalować klimatyzatora w miejscu o dużym stopniu związków kwasowych lub alkalicznych w powietrzu (np. gorące źródła, okolice zakładów chemicznych lub spalarni). Może to doprowadzić do powstania korozji na aluminiowych żeberkach i miedzianej rurze wymiennika ciepła.
- Nie instalować klimatyzatora w pobliżu przedmiotów, które mogłyby blokować wydychanie powietrza (takich jak odpowietrzniki, lampy). (Utrudniony przepływ powietrza może obniżyć wydajność lub spowodować uszkodzenie urządzeń.)
- Nie należy używać tego klimatyzatora do celów specjalnych takich jak konserwacja żywności, narzędzi precyzyjnych, dzieł sztuki, a także w miejscach, gdzie przechowywane są zwierzęta hodowlane lub rośliny doniczkowe. (Może to spowodować spadek jakości przechowywanych materiałów.)
- Nie instalować klimatyzatora nad przedmiotem, który nie może być narażony na zamoczenie. (Z jednostki wewnętrznej mogą spadać kropliny przy wilgotności przekraczającej 80% lub w razie zatkania przyłącza spustowego.)
- Nie instalować klimatyzatora w miejscu, gdzie używane są rozpuszczalniki organiczne.
- Nie instalować klimatyzatora w pobliżu drzwi lub okna, przez które może wpływać wilgotne powietrze z zewnątrz. Na klimatyzatorze mogą utworzyć się kropliny.
- Nie instalować klimatyzatora w miejscu, gdzie często są rozpylane specjalne środki.

### Uwaga na hałas i wibracje

- Nie instalować klimatyzatora w miejscu, gdzie hałas wytwarzany przez jednostkę zewnętrzną lub gorące powietrze wydychywane z jej wylotu mogłoby przeszkadzać sąsiadom.
- Klimatyzator należy zainstalować na mocnej, stabilnej podstawie, aby zapobiec przenoszeniu rezonansu, hałasu i wibracji podczas pracy.
- W przypadku włączenia jednej jednostki wewnętrznej, z nieużywanych jednostek wewnętrznych również mogą wydobywać się dźwięki.

# 11 Specyfikacje

Model	Poziom natężenia dźwięku (dBA)		Ciężar (kg)
	Chłodzenie	Ogrzewanie	
RAV-SM406BTP-E	*	*	23
RAV-SM456BTP-E	*	*	23
RAV-SM566BTP-E	*	*	23
RAV-SM806BTP-E	*	*	30
RAV-SM1106BTP-E	*	*	40
RAV-SM1406BTP-E	*	*	40
RAV-SM1606BTP-E	*	*	40

\* Poniżej 70 dBA

## Deklaracja zgodności

Producent: TOSHIBA CARRIER (THAILAND) CO., LTD.  
144/9 Moo 5, Bangkadi Industrial Park, Tivanon road, Tambol Bangkadi,  
Amphur Muang, Pathumthani 12000, Thailand

Autoryzowany przedstawiciel/  
Posiadacz dokumentacji TCF: Nick Ball  
Dyrektor techniczny Toshiba EMEA  
Toshiba Carrier UK Ltd.  
Porsham Close, Belliver Industrial Estate,  
PLYMOUTH, Devon, PL6 7DB.  
Wielka Brytania

Niniejszym oświadczam, że opisane poniżej urządzenie:

Ogólne oznaczenie: Klimatyzator

Model/typ: RAV-SM406BTP-E  
RAV-SM456BTP-E  
RAV-SM566BTP-E  
RAV-SM806BTP-E  
RAV-SM1106BTP-E  
RAV-SM1406BTP-E  
RAV-SM1606BTP-E

Nazwa handlowa: Seria super inwerterów cyfrowych – Klimatyzator z serii super inwerterów cyfrowych

Jest zgodne z zapisami Dyrektywy Maszynowej (Dyrektywy 2006/42/WE) oraz z przepisami dokonującymi jej transpozycji do ustawodawstwa krajowego.

### „Deklaracja włączenia maszyny nieukończonyj”

Urządzenie nie może być używane, dopóki nie zostanie potwierdzona zgodność urządzenia końcowego, do którego ma być dobudowane, z odpowiednimi zapisami tej Dyrektywy.

### UWAGA

Niniejsze oświadczenie przestaje obowiązywać w przypadku wprowadzenia zmian technicznych lub funkcjonalnych bez zgody producenta.

<b>Informacja zgodnie z Dyrektywą kompatybilności elektromagnetycznej 2004/108/WE</b>	
(Nazwa producenta)	<b>TOSHIBA CARRIER (THAILAND) CO., LTD.</b>
(Adres, miasto, państwo)	144/9 Moo 5, Bangkadi Industrial Park, Tivanon road, Amphur Muang, Pathumthani 12000, Thailand
(Nazwa importera/dystrybutora w UE)	Toshiba Carrier UK Ltd.
(Adres, miasto, państwo)	Porsham Close, Belliver Industrial Estate, PLYMOUTH, Devon, PL6 7DB. Wielka Brytania

## **TOSHIBA CARRIER (THAILAND) CO.,LTD.**

**144/9 MOO 5, BANGKADI INDUSTRIAL PARK, TIVANON ROAD, TAMBOL BANGKADI,  
AMPHUR MUANG, PATHUMTHANI 12000, THAILAND.**

**1115460101**