

Klimatyzator

Instrukcja obsługi

AC***MN4PKH

- Dziękujemy za zakup klimatyzatora firmy Samsung.
- Przed rozpoczęciem obsługi urządzenia należy dokładnie zapoznać się z treścią niniejszej instrukcji obsługi i zachować ją do przyszłego użytku.



SAMSUNG

Spis treści

Informacje dotyczące bezpieczeństwa	3
Informacje dotyczące bezpieczeństwa	3
Podstawowe informacje	10
Opis jednostki wewnętrznej	10
Właściwości eksploatacyjne	11
Temperatura i wilgotność robocza	
Czyszczenie i konserwacja	12
Czyszczenie i konserwacja	12
Czyszczenie powierzchni zewnętrznych jednostki wewnętrznej • Demontowanie filtra powietrza • Czyszczenie filtra powietrza • Ponowne montowanie filtra powietrza • Konserwacja okresowa • Rozwiązywanie problemów • Dane techniczne	



Prawidłowe usuwanie produktu (zużyty sprzęt elektryczny i elektroniczny)

(Dotyczy krajów, w których stosuje się systemy segregacji odpadów)

To oznaczenie umieszczone na produkcie, akcesoriach lub dokumentacji oznacza, że po zakończeniu eksploatacji nie należy tego produktu ani jego akcesoriów (np. ładowarki, zestawu słuchawkowego, przewodu USB) wyrzucać wraz ze zwykłymi odpadami gospodarstwa domowego. Aby uniknąć szkodliwego wpływu na środowisko naturalne i zdrowie ludzi wskutek niekontrolowanego usuwania odpadów, prosimy o oddzielenie tych przedmiotów od odpadów innego typu oraz o odpowiedzialny recykling i praktykowanie ponownego wykorzystania materiałów. W celu uzyskania informacji na temat miejsca i sposobu bezpiecznego dla środowiska recyklingu tych przedmiotów, użytkownicy w gospodarstwach domowych powinni skontaktować się z punktem sprzedaży detalicznej, w którym dokonali zakupu produktu, lub z organem władz lokalnych.

Użytkownicy w firmach powinni skontaktować się ze swoim dostawcą i sprawdzić warunki umowy zakupu. Produktu ani jego akcesoriów nie należy usuwać razem z innymi odpadami komercyjnymi.

Więcej informacji na temat zobowiązań środowiskowych firmy Samsung i szczególnych obowiązków regulacyjnych dotyczących produktów, np. rozporządzenie REACH, znajduje się na stronie:
samsung.com/uk/aboutsamsung/samsungelectronics/corporatecitizenship/data_corner.html

Informacje dotyczące bezpieczeństwa

Przed rozpoczęciem korzystania z klimatyzatora należy dokładnie zapoznać się z niniejszą instrukcją w celu uzyskania informacji na temat bezpiecznego i wydajnego użytkowania zaawansowanych funkcji i możliwości, jakie oferuje to urządzenie.





Niniejsza instrukcja obsługi obejmuje różne modele urządzeń, które mogą nieznacznie różnić się od posiadanego klimatyzatora. W razie jakichkolwiek pytań prosimy o kontakt z najbliższym centrum obsługi klienta. Pomoc i informacje są także dostępne na stronie www.samsung.com.

OSTRZEŻENIE

Zagrożenia i niebezpieczne praktyki, które mogą skutkować poważnymi obrażeniami ciała lub śmiercią.

PRZESTROGA

Zagrożenia i niebezpieczne praktyki, które mogą skutkować nieznacznymi obrażeniami ciała lub uszkodzeniem mienia.

-  Należy postępować zgodnie z instrukcjami.
-  Należy **BEZWZGLĘDNIE** powstrzymać się od wykonywania tej czynności.
-  Należy upewnić się, że urządzenie jest uziemione, aby uniknąć porażenia prądem elektrycznym.
-  Należy odłączyć zasilanie.
-  **NIE** należy dokonywać demontażu.

INSTALACJA

OSTRZEŻENIE

-  **Należy używać kabla zasilającego, którego specyfikacja odpowiada specyfikacji produktu lub ją przewyższa; należy go używać tylko z niniejszym urządzeniem. Ponadto nie należy korzystać z przedłużacza.**
 - Przedłużenie przewodu zasilającego może spowodować porażenie prądem elektrycznym lub pożar.
 - Nie należy korzystać z przekładnika. Mogłoby to spowodować porażenie prądem elektrycznym lub pożar.
 - Różnica w napięciu/częstotliwości/prądzie znamionowym może stać się przyczyną pożaru.

Informacje dotyczące bezpieczeństwa

Instalacja tego urządzenia musi zostać przeprowadzona przez wykwalifikowanego technika lub firmę serwisową.

- Niezastosowanie się do tego zalecenia może skutkować porażeniem prądem elektrycznym, pożarem, wybuchem, problemami z działaniem urządzenia lub odniesieniem obrażeń ciała.

Zamontować przełącznik oraz wyłącznik obwodu do obsługi klimatyzatora.

- Niezastosowanie się do tego zalecenia może skutkować porażeniem prądem elektrycznym lub pożarem.

Jednostkę zewnętrzną należy starannie zamocować, aby elementy elektryczne jednostki nie zostały odłonięte.

- Niezastosowanie się do tego zalecenia może skutkować porażeniem prądem elektrycznym lub pożarem.

- ⊘ **Nie należy montować urządzenia w pobliżu grzejników ani materiałów łatwopalnych. Urządzenia nie należy montować w lokalizacjach, w których występuje wilgoć, kurz lub zanieczyszczenie substancjami oleistymi ani w lokalizacjach narażonych na bezpośrednie działanie promieni słonecznych i wody (deszcz). Urządzenia nie należy montować w lokalizacjach narażonych na ryzyko wycieku gazu.**

- Mogłoby to spowodować porażenie prądem elektrycznym lub pożar.

Nie wolno montować jednostki zewnętrznej na wysokich ścianach zewnętrznych, z których mogłaby ona spaść.

- W przypadku upadku jednostka zewnętrzna może spowodować obrażenia ciała, śmierć lub uszkodzenie mienia.

- ⚡ **Urządzenie musi zostać odpowiednio uziemione. Nie należy uziemiać urządzenia poprzez jego podłączenie do rur gazowych, rurociągów wodnych wykonanych z tworzywa sztucznego ani do kabli sieci telefonicznej.**

- Niezastosowanie się do tego zalecenia może skutkować porażeniem prądem elektrycznym, pożarem, wybuchem lub innymi problemami z działaniem produktu.
- Nie wolno podłączać kabla zasilającego do gniazda, które nie jest poprawnie uziemione. Należy się również upewnić, że gniazdo spełnia wymogi przepisów lokalnych i krajowych.

⚠ PRZESTROGA

❗ Urządzenie należy zamontować na równym, twardym podłożu, które utrzyma ciężar urządzenia.

- Niezastosowanie się do tego zalecenia może skutkować nietypowymi wibracjami, hałasem lub problemami z działaniem produktu.

Aby zagwarantować odpowiednie odprowadzanie wody, należy zamontować prawidłowo wąż odprowadzający.

- Niezastosowanie się do tego zalecenia może skutkować przelaniem się wody i uszkodzeniem mienia. Należy unikać podłączania elementów systemu odprowadzającego do rur ściekowych, ponieważ w przyszłości może to spowodować występowanie niepożądanych zapachów.

Podczas instalacji jednostki zewnętrznej należy upewnić się, że wąż odprowadzający jest podłączony poprawnie, aby odprowadzanie przebiegało prawidłowo.

- Woda generowana podczas podgrzewania w jednostce zewnętrznej może się przelać, co z kolei może doprowadzić do uszkodzenia mienia. Należy zachować ostrożność szczególnie w zimie, ponieważ spadające sople lodu mogą spowodować obrażenia ciała, śmierć lub uszkodzenie mienia.

ZASILANIE**⚠ OSTRZEŻENIE**

❗ W przypadku uszkodzenia wyłącznika należy skontaktować się z najbliższym centrum serwisowym.

⊘ Nie należy naciągać kabla zasilającego ani nadmiernie go zginać. Kabla zasilającego nie należy skręcać ani wiązać. Nie należy wieszać kabla zasilającego na metalowych elementach, umieszczać na kablu zasilającym ciężkich przedmiotów, wsuwać kabla pomiędzy objekty ani wpychać go w przestrzeń za urządzeniem.

- Mogłoby to spowodować porażenie prądem elektrycznym lub pożar.

⚠ PRZESTROGA

⚡ Na czas burzy lub jeśli klimatyzator nie będzie wykorzystywany przez dłuższy czas należy odłączyć zasilanie, korzystając z wyłącznika.

- Niezastosowanie się do tego zalecenia może skutkować porażeniem prądem elektrycznym lub pożarem.

Informacje dotyczące bezpieczeństwa

EKSPLOATACJA

OSTRZEŻENIE

 **W przypadku zalania urządzenia należy skontaktować się z najbliższym centrum serwisowym.**

- Niezastosowanie się do tego zalecenia może skutkować porażeniem prądem elektrycznym lub pożarem.

Jeśli z urządzenia dochodzą nietypowe dźwięki bądź wydobywa się z niego zapach spalenizny lub dym, należy je natychmiast odłączyć od zasilania i skontaktować się z najbliższym centrum serwisowym.

- Niezastosowanie się do tego zalecenia może skutkować porażeniem prądem elektrycznym lub pożarem.

W przypadku wycieku gazu (np. propanu, gazu LPG itp.) należy natychmiast przewietrzyć pomieszczenie, nie dotykając kabla zasilającego. Nie należy dotykać urządzenia ani kabla zasilającego.

- Nie należy korzystać z wywietrznika.
- Powstanie iskry mogłoby spowodować wybuch lub pożar.

W celu przeprowadzenia ponownej instalacji klimatyzatora należy skontaktować się z najbliższym centrum serwisowym.

- Niezastosowanie się do tego zalecenia może skutkować problemami z działaniem produktu, wyciekami wody, porażeniem prądem elektrycznym lub pożarem.
- Dostawa produktu nie należy do zakresu świadczonych usług. Ponowna instalacja produktu w innej lokalizacji wiąże się z dodatkowymi kosztami budowlanymi oraz z opłatą instalacyjną.
- Kontakt z najbliższym centrum serwisowym jest niezbędny szczególnie w przypadku, gdy instalacja produktu ma mieć miejsce w nietypowej lokalizacji, np. w strefie przemysłowej lub na terenie nadmorskim, gdzie produkt będzie narażony na działanie soli w powietrzu.

 **Nie należy dotykać wyłącznika mokrymi rękoma.**

- Mogłoby to spowodować porażenie prądem elektrycznym.

Nie należy wyłączać klimatyzatora z użyciem wyłącznika w czasie, gdy produkt nadal działa.

- Wyłączenie i ponowne włączenie klimatyzatora z użyciem wyłącznika może spowodować powstanie iskry, co z kolei może spowodować porażeniem prądem elektrycznym lub pożarem.

Po rozpakowaniu klimatyzatora należy trzymać jego opakowanie z dala od dzieci, ponieważ stwarza ono zagrożenie dla dzieci.

- Jeśli dziecko założy sobie worek na głowę, może się udusić.

Podczas działania klimatyzatora w trybie grzania nie należy dotykać panelu przedniego palcami ani rękami.

- Mogłoby to spowodować porażenie prądem elektrycznym lub poparzenia.

Podczas działania klimatyzatora w trybie grzania oraz podczas zamykania panelu przedniego nie należy wkładać palców ani innych przedmiotów do wylotu powietrza klimatyzatora.

- Aby zapobiec obrażeniom ciała, należy zwrócić szczególną uwagę, aby dzieci nie wkładały palców do produktu.

Nie należy wkładać palców ani innych przedmiotów do wlotu/wylotu powietrza klimatyzatora.

- Aby zapobiec obrażeniom ciała, należy zwrócić szczególną uwagę, aby dzieci nie wkładały palców do produktu.

Nie należy uderzać w klimatyzator ani ciągnąć za jego elementy z nadmierną siłą.

- Mogłoby to spowodować pożar, obrażenia ciała lub problemy z działaniem produktu.

Nie należy umieszczać w najbliższym otoczeniu jednostki zewnętrznej obiektów, które mogłyby umożliwić dzieciom wejście na urządzenie.

- Mogłoby to skutkować poważnymi obrażeniami ciała u dzieci.

Z klimatyzatora nie należy korzystać przez długi czas w pomieszczeniach o słabej wentylacji ani w pobliżu słabych i chorych osób.

- Mogłoby to być niebezpieczne ze względu na brak tlenu, w związku z czym zaleca się otwieranie okna co najmniej co godzinę.

 **W przypadku dostania się do urządzenia jakiegokolwiek substancji obcej, np. wody, należy odciąć zasilanie poprzez odłączenie wtyczki od gniazda i przełączenie wyłącznika obwodu do pozycji wyłączenia. Następnie należy się skontaktować z najbliższym centrum serwisowym.**

- Niezastosowanie się do tego zalecenia może skutkować porażeniem prądem elektrycznym lub pożarem.

 **Nie należy podejmować samodzielnych prób naprawy, demontażu lub modyfikacji urządzenia.**

- Nie należy korzystać z bezpieczników (Cooper, drut stalowy itp.) innych niż standardowe.
- Niezastosowanie się do tego zalecenia może skutkować porażeniem prądem elektrycznym, pożarem, problemami z działaniem urządzenia lub obrażeniami ciała.

Informacje dotyczące bezpieczeństwa

PRZESTROGA

- ❗ **Nie należy umieszczać obiektów ani urządzeń pod jednostką wewnętrzną.**
 - Woda ściekająca z jednostki wewnętrznej może przyczynić się do powstania pożaru lub uszkodzenia mienia.

Co najmniej raz w roku należy sprawdzić ramę montażową jednostki zewnętrznej pod kątem wystąpienia ewentualnych uszkodzeń.

- Niezastosowanie się do tego zalecenia może skutkować obrażeniami ciała, śmiercią lub uszkodzeniem mienia.

Maks. prąd jest mierzony zgodnie z normą IEC dotyczącą bezpieczeństwa, natomiast prąd jest mierzony zgodnie z normą ISO dotyczącą wydajności energetycznej.

- ⊘ **Nie należy stawać na urządzeniu ani stawiać na nim przedmiotów (np. prania, zapalonych świeczek, zapalonych papierosów, naczyń, środków chemicznych, metalowych obiektów itp.).**

- Mogłoby to skutkować porażeniem prądem elektrycznym, pożarem, problemami z działaniem urządzenia lub obrażeniami ciała.

Nie należy obsługiwać urządzenia mokrymi rękoma.

- Mogłoby to spowodować porażenie prądem elektrycznym.

Nie należy rozpylać substancji lotnych, takich jak środki owadobójcze, na powierzchnię urządzenia.

- Substancje tego rodzaju nie tylko szkodzą ludziom, ale mogą też przyczynić się do porażenia prądem elektrycznym, powstania pożaru lub wystąpienia problemów z produktem.

Nie należy pić wody z klimatyzatora.

- Woda z urządzenia może być szkodliwa dla ludzi.

Nie należy wywierać silnego nacisku na pilota zdalnego sterowania ani go rozmontowywać.

Nie należy dotykać rur podłączonych do produktu.

- Mogłoby to spowodować obrażenia ciała i poparzenia.

Nie należy korzystać z tego klimatyzatora w celu chłodzenia sprzętu precyzyjnego, żywności, zwierząt, roślin ani kosmetyków ani do żadnego celu innego niż ten, do jakiego jest przeznaczone urządzenie.

- Mogłoby to spowodować uszkodzenie mienia.

Należy unikać długotrwałego wystawiania osób, zwierząt i roślin na bezpośrednie działanie strumienia powietrza wydobywającego się z klimatyzatora.

- Mogłoby to wywrzeć szkodliwy wpływ na osoby, zwierzęta lub rośliny.

To urządzenie nie jest przeznaczone do użytku przez osoby (w tym dzieci) o ograniczonych zdolnościach fizycznych, sensorycznych lub psychicznych ani przez osoby, które nie dysponują odpowiednią wiedzą i doświadczeniem, o ile osoby te nie będą pozostawać pod nadzorem lub nie zostaną przeszkolone w zakresie obsługi urządzenia przez osobę odpowiedzialną za ich bezpieczeństwo. Konieczny jest nadzór dzieci dający gwarancję, że dzieci nie bawią się urządzeniem.

Korzystanie z urządzenia na terenie Europy: Z tego urządzenia mogą korzystać dzieci od lat 8 oraz osoby o ograniczonych zdolnościach fizycznych, sensorycznych lub psychicznych oraz osoby, które nie dysponują odpowiednią wiedzą i doświadczeniem, o ile osoby te będą mieć zapewniony nadzór lub zostaną przeszkolone w zakresie bezpiecznej obsługi urządzenia i będą rozumieć zagrożenia związane z korzystaniem z urządzenia. Dzieciom nie wolno bawić się urządzeniem. Dzieci bez nadzoru nie powinny podejmować się czyszczenia ani przeprowadzania czynności konserwacyjnych wykonywanych przez użytkownika.

CZYSZCZENIE

OSTRZEŻENIE

 Nie należy czyścić urządzenia poprzez bezpośrednie spryskiwanie jego powierzchni wodą. Do czyszczenia urządzenia nie należy używać benzenu, rozcieńczalników, alkoholu ani acetonu.

- Mogłoby to spowodować odbarwienie, odkształcenie lub uszkodzenie urządzenia, porażenie prądem elektrycznym lub pożar.

Przed rozpoczęciem czyszczenia lub konserwacji należy odłączyć klimatyzator od zasilania sieciowego i odczekać na zatrzymanie się wentylatora.

- Niezastosowanie się do tego zalecenia może skutkować porażeniem prądem elektrycznym lub pożarem.

PRZESTROGA

 Należy zachować ostrożność podczas czyszczenia powierzchni wymiennika ciepła jednostki zewnętrznej, ponieważ ma ona ostre krawędzie.

- Aby uniknąć skaleczenia palców, podczas czyszczenia należy stosować grube rękawice bawełniane.
- Czyszczenie powinno zostać przeprowadzone przez wykwalifikowanego technika. Prosimy o kontakt z instalatorem lub z centrum serwisowym.

 Nie należy samodzielnie czyścić wnętrza klimatyzatora.

- W celu wyczyszczenia wnętrza klimatyzatora należy skontaktować się z centrum serwisowym.
- Czyszcząc filtr wewnętrzny, należy korzystać z opisów w części „Czyszczenie i konserwacja”.
- Niezastosowanie się do tego zalecenia może skutkować uszkodzeniem produktu, porażeniem prądem elektrycznym lub pożarem.

Opis jednostki wewnętrznej

Kwadratowy panel

Okrągły panel

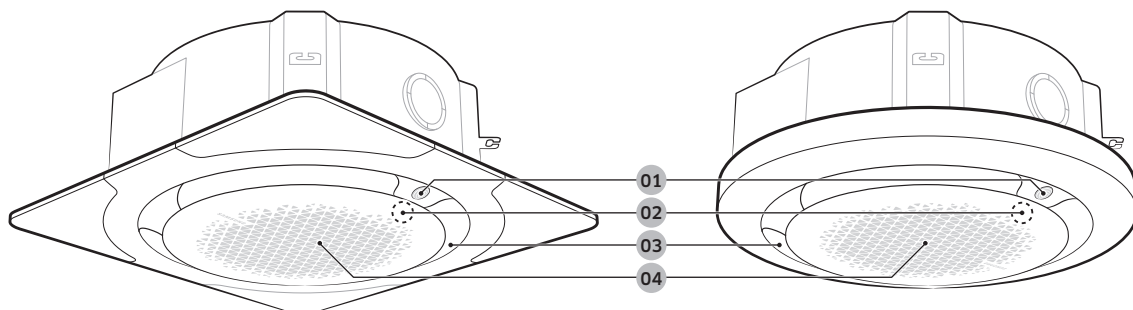

01 Wyświetlacz

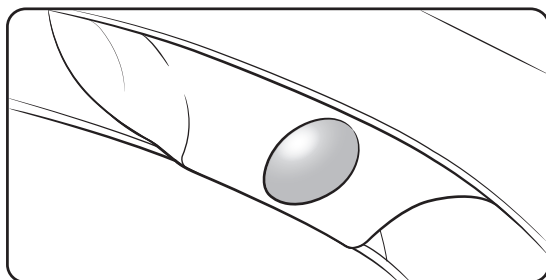

UWAGA

- W przypadku pilota zdalnego sterowania AR-KH00E wskazania kierunku przepływu powietrza są również wyświetlane na jego wyświetlaczu.
- Za pomocą bezprzewodowego pilota zdalnego sterowania AR-KH00E można włączyć i wyłączyć wskazania kierunku przepływu powietrza widoczne na wyświetlaczu jednostki wewnętrznej.
- W przypadku pilota bezprzewodowego MR-EH00, zaprojektowanego głównie pod kątem jednostek wewnętrznych, kierunek przepływu powietrza nie jest wyświetlany na pilocie. Kierunek przepływu powietrza należy sprawdzać na wyświetlaczu jednostki wewnętrznej.

02 Czujnik pilota zdalnego sterowania (za przednią osłoną)

03 Wylot powietrza

04 Przednia osłona / Filtr powietrza (za przednią osłoną)

UWAGA

- Informacje na temat obsługi urządzenia można znaleźć w instrukcji obsługi pilota zdalnego sterowania.
- Rzeczywisty wygląd jednostek wewnętrznych i ich wyświetlaczy może się nieco różnić od przedstawionego na ilustracji powyżej.
- Pilot bezprzewodowy AR-KH00E, zaprojektowany specjalnie pod kątem kaset wewnętrznych 360, ułatwia korzystanie z tych jednostek. Dodatkowo, z uwagi na możliwość sprawdzenia stanu pracy każdej jednostki wewnętrznej na pilocie, można ich używać jeszcze efektywniej.

Stan pracy	Wskazania na wyświetlaczu
Włączenie zasilania	Błękitny (miga)
W trakcie pracy	Błękitny
Zatrzymanie	Wył.
Funkcja czasowego włączenia/ wyłączenia	Niebieski
Wymagane czyszczenie filtra	Żółto-zielony
Funkcja odmrażania	Błękitny (miga co 10 sekund)
Wide (Szeroki)	
Mid (Stożkowy)	
Spot (Punktowy)	
Swing (Modulowany)	

Właściwości eksploatacyjne

Temperatura i wilgotność robocza

Tryb	Temperatura na zewnątrz	Temperatura wewnątrz pomieszczenia	Wilgotność wewnątrz pomieszczenia
Tryb Cool	od -15°C do 50°C	od 18°C do 32°C	80% lub niższa
Tryb Heat	od -20°C do 24°C	30°C lub mniej	-
Tryb Dry	od -15°C do 50°C	od 18°C do 32°C	80% lub niższa

PRZESTROGA

- W przypadku korzystania z klimatyzatora przy wilgotności względnej wynoszącej powyżej 80% może wystąpić zjawisko skraplania pary wodnej i dojść do wycieku wody na podłogę.

Czyszczenie i konserwacja

Czyszczenie powierzchni zewnętrznych jednostki wewnętrznej

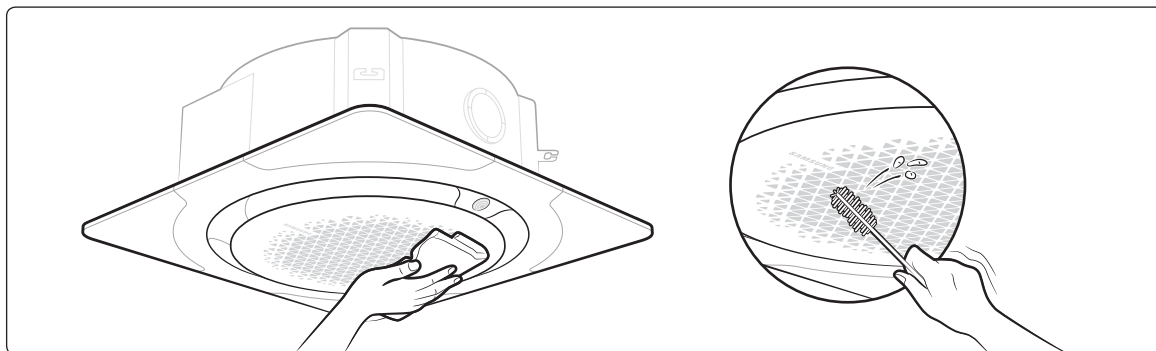

W razie konieczności przetrzeć powierzchnię urządzenia suchą lub delikatnie zwilżoną tkaniną. Zetrzeć zabrudzenia z powierzchni o nieregularnym kształcie za pomocą miękkiej szczotki.

⚠ PRZESTROGA

- Do czyszczenia powierzchni nie wolno używać detergentów alkalicznych, kwasu siarkowego, kwasu solnego ani rozpuszczalników organicznych (takich jak rozcieńczalnik, nafta lub aceton).
- Nie należy umieszczać na jednostce wewnętrznej żadnych naklejek, ponieważ mogłyby one spowodować uszkodzenie jej powierzchni.

Demontowanie filtra powietrza

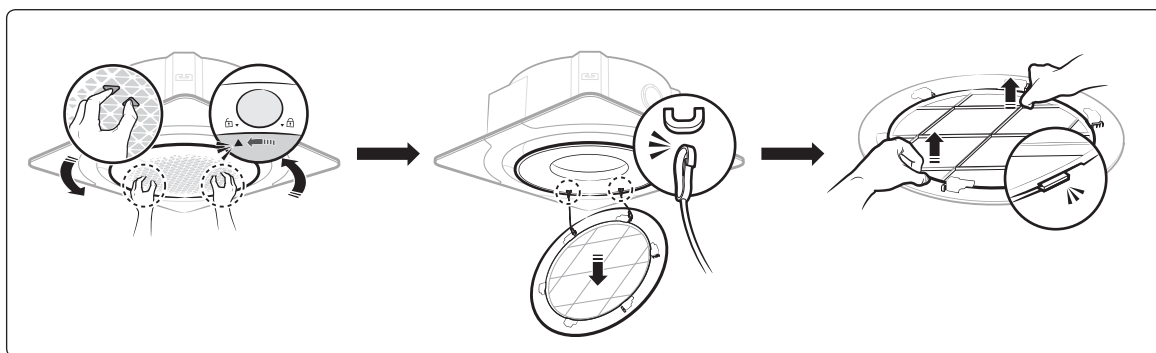

⚠ PRZESTROGA

- Przed rozpoczęciem czyszczenia i konserwacji należy wyłączyć wyłącznik.

📖 UWAGA

- Konieczność wyczyszczenia filtra (po upływie 1000 godzin pracy) jest sygnalizowana żółtozielonym kolorem wyświetlacza jednostki wewnętrznej.

Czyszczenie filtra powietrza

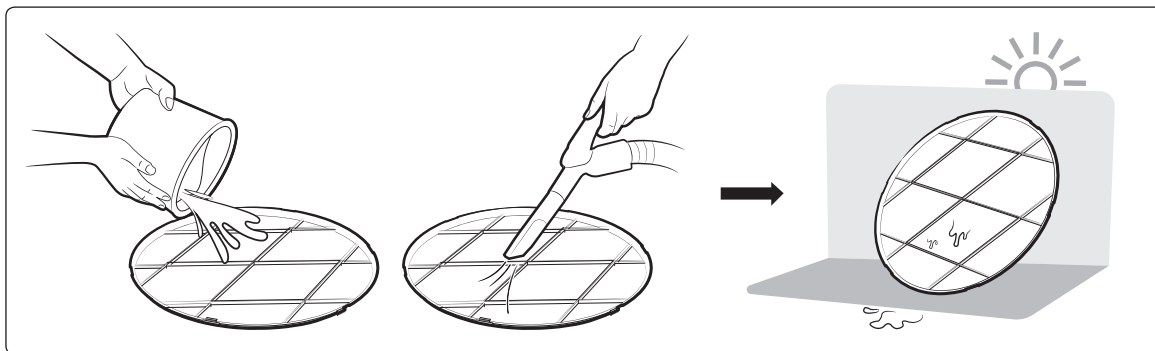

UWAGA

- Filtr powietrza należy czyścić co dwa tygodnie.
- Usunąć kurz, rozpylając wodę lub używając odkurzacza.
- Po usunięciu pyłu całkowicie wysusz filtr.
 - Nie wystawiać na bezpośrednie działanie promieni słonecznych. Niezastosowanie się do niniejszego zalecenia może spowodować odkształcenie filtra.

Ponowne montowanie filtra powietrza

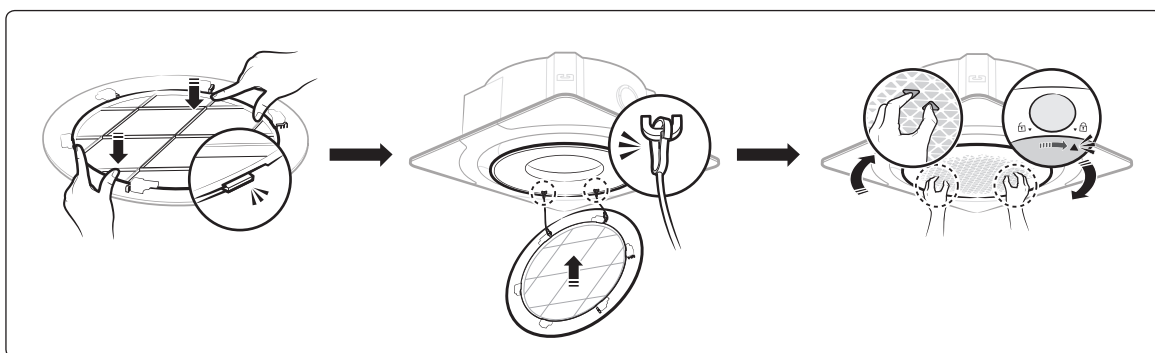

Po wyczyszczeniu i ponownym zamontowaniu filtra powietrza należy zresetować przypomnienie o konieczności wyczyszczenia filtra, wykonując poniższe czynności:

- Pilot zdalnego sterowania AR-KH00E:  > Wybierz opcję **Filter Reset**.
- Pilot zdalnego sterowania MR-EH00: Naciśnij przycisk Filter Reset i przytrzymaj go przez dwie sekundy.

UWAGA

- Montaż filtra powietrza do góry dnem jest niemożliwy, ponieważ w takiej pozycji nie można go zatrzasnąć we wnętrzu obudowy.



Czyszczenie i konserwacja

Konserwacja okresowa



Jednostka	Działanie w ramach konserwacji	Odstęp czasowy	Czy wymagany jest wykwalifikowany technik?
Jednostka wewnętrzna	Czyszczenie filtra powietrza.	Co najmniej raz w miesiącu	
	Czyszczenie zbiornika odprowadzania skroplin.	Raz w roku	Wymagany
	Czyszczenie wymiennika ciepła.	Raz w roku	Wymagany
	Czyszczenie przewodu odprowadzania skroplin.	Raz na 4 miesiące	Wymagany
	Wymiana baterii w pilocie zdalnego sterowania.	Co najmniej raz w roku	
Jednostka zewnętrzna	Czyszczenie wymiennika ciepła od zewnętrznej strony urządzenia.	Raz na 4 miesiące	Wymagany
	Czyszczenie wymiennika ciepła od wewnętrznej strony urządzenia.	Raz w roku	Wymagany
	Czyszczenie elementów elektrycznych przez przedmuch powietrzem.	Raz w roku	Wymagany
	Sprawdzenie, czy wszystkie elementy elektryczne są prawidłowo dokręcone.	Raz w roku	Wymagany
	Czyszczenie wentylatora.	Raz w roku	Wymagany
	Sprawdzenie, czy podzespoły wentylatora są prawidłowo dokręcone.	Raz w roku	Wymagany
	Czyszczenie zbiornika odprowadzania skroplin.	Raz w roku	Wymagany

Rozwiązywanie problemów

W przypadku nieprawidłowego działania klimatyzatora należy skorzystać z poniższej tabeli. Pozwoli to oszczędzić czas i uniknąć niepotrzebnych wydatków.

Problem	Rozwiązanie
Klimatyzator w ogóle nie działa.	<ul style="list-style-type: none">• Sprawdź, czy wtyczka jest prawidłowo podłączona.• Sprawdź, czy dodatkowy włącznik zasilania (MCCB, ELB) jest włączony.• Jeśli dodatkowy włącznik zasilania (MCCB, ELB) jest wyłączony, klimatyzator nie działa mimo włączenia przycisku  (Zasilanie).• Przed czyszczeniem klimatyzatora lub w przypadku nieużywania go przez dłuższy czas wyłącz dodatkowy włącznik zasilania (MCCB, ELB).• W przypadku nieużywania klimatyzatora przez dłuższy czas pamiętaj, aby dodatkowy włącznik zasilania (MCCB, ELB) włączyć 6 godzin przed rozpoczęciem korzystania z urządzenia. <p> UWAGA</p> <ul style="list-style-type: none">• Dodatkowy włącznik zasilania (MCCB, ELB) jest sprzedawany oddzielnie.• Upewnij się, że dodatkowy włącznik zasilania (MCCB, ELB) jest zamontowany w skrzynce rozdzielczej wewnątrz budynku.• Jeśli klimatyzator wyłączy się w wyniku działania regulatora czasowego wyłączenia, włącz go ponownie poprzez wciśnięcie przycisku  (Zasilanie).
Temperatura się nie zmienia.	<ul style="list-style-type: none">• Sprawdź, czy został wybrany tryb Fan. W trybie Fan wybór temperatury w klimatyzatorze następuje automatycznie, a zmiana ustalonej temperatury nie jest możliwa.
Z klimatyzatora nie wydobywa się ciepłe powietrze.	<ul style="list-style-type: none">• Sprawdź, czy jednostka zewnętrzna nie jest przeznaczona wyłącznie do chłodzenia. W takim wypadku ciepłe powietrze nie wydobywa się z klimatyzatora mimo wybrania trybu Heat.• Sprawdź, czy pilot jest przeznaczony wyłącznie do chłodzenia. Użyj pilota, który obsługuje zarówno funkcję chłodzenia, jak i grzania.
Prędkość obrotowa wentylatora nie zmienia się.	<ul style="list-style-type: none">• Sprawdź, czy w urządzeniu nie został wybrany tryb Auto lub Dry. W przypadku tych trybów sterowanie prędkością wentylatora w klimatyzatorze odbywa się automatycznie i nie można jej zmienić.
Pilot bezprzewodowy nie działa.	<ul style="list-style-type: none">• Sprawdź, czy baterie nie są wyczerpane. Wymień je na nowe.• Upewnij się, że między pilotem a czujnikiem nie znajdują się żadne przeszkody.• Sprawdź, czy w pobliżu klimatyzatora nie znajdują się silne źródła światła. Intensywne światło wydobywające się z żarówek fluorescencyjnych lub znaków neonowych może zakłócać działanie pilota.

Czyszczenie i konserwacja

Problem	Rozwiązanie
Pilot przewodowego sterowania nie działa.	<ul style="list-style-type: none"> Sprawdź, czy  w prawnym dolnym rogu wyświetlacza pilota wyświetla się wskaźnik. W takim wypadku wyłącz klimatyzator i dodatkowy włącznik zasilania, a następnie skontaktuj się z centrum serwisowym.
Nie można natychmiast włączyć ani wyłączyć klimatyzatora za pomocą pilota przewodowego.	<ul style="list-style-type: none"> Sprawdź, czy pilot przewodowy jest ustawiony na sterowanie grupą. W takim wypadku klimatyzatory podłączone do pilota przewodowego włączają i wyłączają się sekwencyjnie. Przeprowadzenie tej operacji trwa maks. 32 sekundy.
Funkcja czasowego włączenia/wyłączenia nie działa.	<ul style="list-style-type: none"> Sprawdź, czy po ustawieniu czasu dla funkcji włączenia/wyłączenia na pilocie został naciśnięty przycisk  (Ustawienia). Ustaw czas włączenia/wyłączenia.
Wyświetlacz jednostki wewnętrznej ciągle miga.	<ul style="list-style-type: none"> Ponownie włącz klimatyzator, naciskając przycisk  (Zasilanie). Wyłącz i włącz dodatkowy włącznik zasilania, a następnie włącz klimatyzator. Jeśli wyświetlacz jednostki wewnętrznej nadal miga, skontaktuj się z centrum serwisowym.
Powietrze powinno być zimniejsze.	<ul style="list-style-type: none"> Korzystaj z klimatyzatora z wentylatorem elektrycznym, aby oszczędzać energię i zwiększyć skuteczność chłodzenia.
Powietrze nie jest odpowiednio chłodne albo ciepłe.	<ul style="list-style-type: none"> Jeśli w trybie Cool ustawiona temperatura jest wyższa niż aktualna temperatura otoczenia, zimne powietrze nie wydobywa się z klimatyzatora. <ul style="list-style-type: none"> Pilot zdalnego sterowania MR-EH00: Naciskaj przycisk temperatury aż do ustawienia temperatury niższej (minimalna: 18°C) niż aktualna temperatura otoczenia. Pilot zdalnego sterowania AR-KH00E: Naciskaj przycisk Temperature na pilocie zdalnego sterowania. Następnie obróć pokrętko aż do ustawienia temperatury niższej (minimalna: 18°C) niż aktualna temperatura otoczenia. Jeśli w trybie Heat ustawiona temperatura jest niższa niż aktualna temperatura otoczenia, ciepłe powietrze nie wydobywa się z klimatyzatora. <ul style="list-style-type: none"> Pilot zdalnego sterowania MR-EH00: Naciskaj przycisk temperatury aż do ustawienia temperatury wyższej (maksymalna: 30°C) niż aktualna temperatura otoczenia. Pilot zdalnego sterowania AR-KH00E: Naciskaj przycisk Temperature na pilocie zdalnego sterowania. Następnie obróć pokrętko aż do ustawienia temperatury wyższej (maksymalna: 30°C) niż aktualna temperatura otoczenia.

Problem	Rozwiązanie
Powietrze nie jest odpowiednio chłodne albo ciepłe.	<ul style="list-style-type: none"> • W trybie Fan nie działa ani opcja chłodzenia, ani grzania. Wybierz tryb Cool, Heat, Auto lub Dry. • Sprawdź, czy filtr powietrza nie jest zablokowany przez zanieczyszczenia. Zakurzony filtr może obniżać wydajność chłodzenia i grzania. Często czyść filtr powietrza. • Usuń wszelkie ewentualne przeszkody w pobliżu jednostki zewnętrznej lub pokrywę, jeśli jest zamontowana. • Zamontuj jednostkę zewnętrzną w przewiewnym miejscu. Unikaj miejsc narażonych na bezpośrednie działanie światła słonecznego lub blisko urządzeń grzewczych. • W celu ochrony jednostki zewnętrznej przed bezpośrednim działaniem światła słonecznego nałóż na nią osłonę przeciwsłoneczną. • Jeśli jednostka wewnętrzna jest zamontowana w miejscu narażonym na bezpośrednie działanie światła słonecznego, zaciągnij zasłony na okna. • Zamknij okna i drzwi, aby maksymalnie zwiększyć wydajność chłodzenia lub grzania. • Jeśli wyłączysz, a następnie natychmiast włączysz tryb Cool, po około 3 minutach z urządzenia zacznie się wydostawać chłodne powietrze chroniące kompresor jednostki zewnętrznej. • Aby zapobiec początkowemu wydostawaniu się chłodnego powietrza z klimatyzatora przy włączonym trybie Heat, ciepłe powietrze wydostaje się z klimatyzatora dopiero po jakimś czasie. • Jeśli przewód z czynnikiem chłodniczym jest zbyt długi, wydajność chłodzenia i grzania może być obniżona. Nie przekraczaj maksymalnej dopuszczalnej długości przewodu.
Klimatyzator wydaje nietypowe odgłosy.	<ul style="list-style-type: none"> • W określonych warunkach (szczególnie kiedy temperatura na zewnątrz jest niższa niż 20°C) podczas cyrkulacji czynnika chłodniczego w klimatyzatorze urządzenie może wydawać takie odgłosy jak gwizdanie, stukotanie czy pluskanie. To normalne zjawisko. • Po naciśnięciu przycisku  (zasilanie) na pilocie zdalnego sterowania może być słyszalny hałas dochodzący z pompy skroplin wewnątrz klimatyzatora. Odgłosy te to normalne zjawisko.
W pomieszczeniu roznoszą się nieprzyjemne zapachy.	<ul style="list-style-type: none"> • Jeśli klimatyzator działa w obszarze zadymionym lub jeśli z zewnątrz przedostaje się nietypowy zapach, dokładnie przewietrz pomieszczenie. • Jeśli zarówno temperatura, jak i wilgotność wewnątrz pomieszczenia są wysokie, uruchom tryb Clean lub Fan klimatyzatora na 1-2 godz. • Jeśli przez dłuższy czas nie korzystano z klimatyzatora, wyczyść jednostkę wewnętrzną, a następnie włącz tryb Fan na 3-4 godziny, aby wysuszyć wnętrze jednostki wewnętrznej i pozbyć się z niej nieprzyjemnych zapachów. • W przypadku zablokowania filtra powietrza kurzem wyczyść go.

Czyszczenie i konserwacja

Problem	Rozwiązanie
Na jednostce wewnętrznej skrapla się para wodna.	<ul style="list-style-type: none">W zimie przy dużej wilgotności wewnątrz pomieszczenia, podczas korzystania z funkcji odszraniania w okolicy wyjścia powietrza może się zbierać para wodna. To normalne zjawisko.
Wentylator jednostki zewnętrznej dalej pracuje mimo wyłączenia klimatyzatora.	<ul style="list-style-type: none">Po wyłączeniu klimatyzatora wentylator jednostki zewnętrznej może dalej działać, aby zmniejszyć ilość gazu czynnika chłodzącego. To normalne zjawisko.
Ze złączy rurowych jednostki zewnętrznej kapie woda.	<ul style="list-style-type: none">Zmianom temperatury może towarzyszyć zjawisko skraplania pary wodnej. To normalne zjawisko.
Z jednostki zewnętrznej wydobywa się para wodna.	<ul style="list-style-type: none">W zimie w przypadku korzystania z trybu Heat klimatyzatora szron znajdujący się na wymienniku ciepła topi się i może wytwarzać się para wodna. To normalne zjawisko. Nie oznacza to awarii produktu ani pożaru.

Dane techniczne

Typ	Model	Masa netto	Wymiary netto (szer. × gł. × wys.)
Jednostka wewnętrzna	AC071MN4PKH/EU	20,2 kg	947 mm x 947 mm x 281 mm
	AC090MN4PKH/EU	23,5 kg	947 mm x 947 mm x 365 mm
	AC100MN4PKH/EU	23,5 kg	947 mm x 947 mm x 365 mm
	AC120MN4PKH/EU	23,5 kg	947 mm x 947 mm x 365 mm
	AC140MN4PKH/EU	25,5 kg	947 mm x 947 mm x 365 mm

Informacja

MASZ PYTANIA LUB UWAGI?

KRAJ	ZADZWOŃ DO NAS	LUB ODWIEDŹ NASZĄ STRONĘ
UK	0330 SAMSUNG (7267864)	www.samsung.com/uk/support
EIRE	0818 717100	www.samsung.com/ie/support
GERMANY	0180 6 SAMSUNG bzw. 0180 6 7267864* (*0,20 €/Anruf aus dem dt. Festnetz, aus dem Mobilfunk max. 0,60 €/Anruf)	www.samsung.com/de/support
FRANCE	01 48 63 00 00	www.samsung.com/fr/support
ITALIA	800-SAMSUNG (800.7267864)	www.samsung.com/it/support
SPAIN	0034902172678	www.samsung.com/es/support
PORTUGAL	808 20 7267	www.samsung.com/pt/support
LUXEMBURG	261 03 710	www.samsung.com/be_fr/support
NETHERLANDS	088 90 90 100	www.samsung.com/nl/support
BELGIUM	02-201-24-18	www.samsung.com/be/support (Dutch) www.samsung.com/be_fr/support (French)
NORWAY	815 56480	www.samsung.com/no/support
DENMARK	70 70 19 70	www.samsung.com/dk/support
FINLAND	030-6227 515	www.samsung.com/fi/support
SWEDEN	0771 726 7864 (0771-SAMSUNG)	www.samsung.com/se/support
POLAND	801-172-678* lub +48 22 607-93-33* Dedykowana infolinia do obsługi zapytań dotyczących telefonów komórkowych: 801-672-678* lub +48 22 607-93-33* * (koszt połączenia według taryfy operatora)	www.samsung.com/pl/support
HUNGARY	0680SAMSUNG (0680-726-786) 0680PREMIUM (0680-773-648)	www.samsung.com/hu/support

KRAJ	ZADZWOŃ DO NAS	LUB ODWIEDŹ NASZĄ STRONĘ
AUSTRIA	0800-SAMSUNG (0800-7267864) [Only for Premium HA] 0800-366661 [Only for Dealers] 0810-112233	www.samsung.com/at/support
SWITZERLAND	0800 726 78 64 (0800-SAMSUNG)	www.samsung.com/ch/support (German) www.samsung.com/ch_fr/support (French)
CZECH	800 - SAMSUNG (800-726786)	www.samsung.com/cz/support
SLOVAKIA	0800 - SAMSUNG (0800-726 786)	www.samsung.com/sk/support
CROATIA	072 726 786	www.samsung.com/hr/support
BOSNIA	055 233 999	www.samsung.com/support
MONTENEGRO	020 405 888	www.samsung.com/support
SLOVENIA	080 697 267 (brezplačna številka)	www.samsung.com/si
SERBIA	011 321 6899	www.samsung.com/rs/support
BULGARIA	*3000 Цена в мрежата 0800 111 31 , Безплатна телефонна линия	www.samsung.com/bg/support
ROMANIA	*8000 (apel in retea) 08008-726-78-64 (08008-SAMSUNG) Apel GRATUIT	www.samsung.com/ro/support
CYPRUS	8009 4000 only from landline, toll free	www.samsung.com/gr/support
GREECE	80111-SAMSUNG (80111 726 7864) only from land line (+30) 210 6897691 from mobile and land line	www.samsung.com/gr/support
LITHUANIA	8-800-77777	www.samsung.com/lt/support
LATVIA	8000-7267	www.samsung.com/lv/support
ESTONIA	800-7267	www.samsung.com/ee/support

SAMSUNG ELECTRONICS CO., LTD.

107, Hanamsandan 6beon-ro, Gwangsan-gu, Gwangju-si, Korea 62218

Samsung Electronics (UK) Ltd, Euro QA Lab.

Blackbushe Business Park, Saxony Way, Yateley, Hampshire. GU46 6GG United Kingdom

